

BANDEJAS Y ACCESORIOS

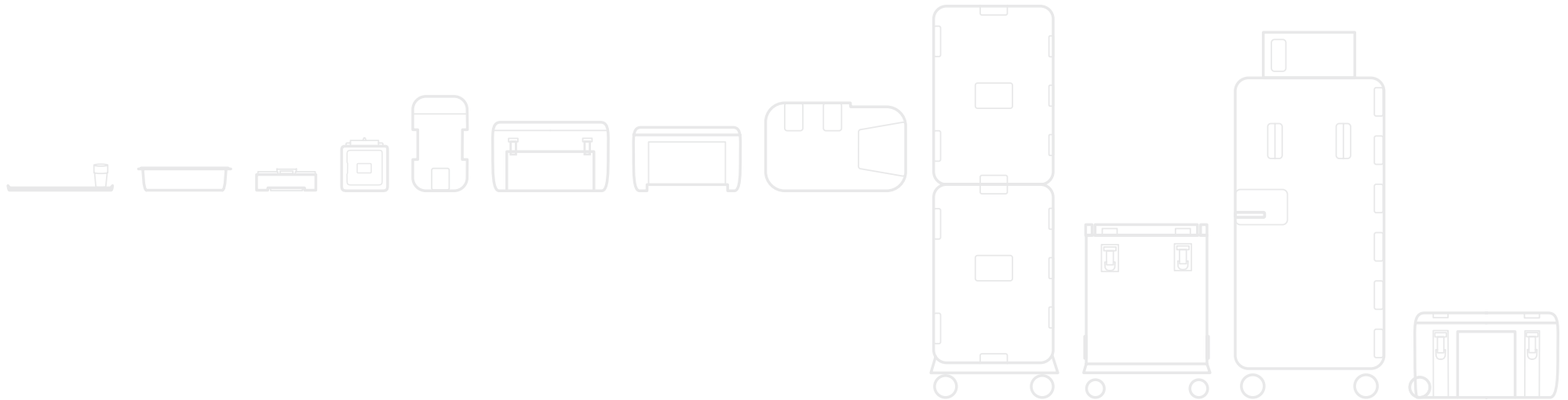



Tecnología

Experiencia

Calidad

En el mercado desde
hace más 50 años

Seguridad



LA EMPRESA



Melform, líder en el sector de sistemas para el transporte a temperatura controlada, es un empresa italiana, especializada en el estudio, diseño y fabricación de contenedores isotérmicos y refrigerados para la logística y una vasta gama de bandejas y accesorios par el sector Foodservice. En el mercado desde hace más de 50 años, en junio del 2011 Bonetto Automazioni S.r.L., sociedad líder en el campo de la automatización industrial, adquiere Monetti S.p.A. pasando a ser propietaria de la marca Melform. Gracias a la experiencia y a la tecnología avanzada de la Bonetto Group, se implementó el engineering, consolidando dicho 'know how' con la tecnología del estampado rotacional y del estampado a compresión. Melform cuenta con una Departamento Técnico altamente calificado, en grado de estudiar

soluciones personalizadas para las exigencias más específicas de almacenaje y de transporte. Desde siempre, Melform es sinónimo de seguridad y calidad: los contenedores isotérmicos y refrigerados Melform, conocidos en todo el mundo, respetan las normativas vigentes, están homologados con el sello NF, permiten operar en ambiente HACCP y pueden ser dotados de la certificación de HOMOLOGACIÓN ATP para el transporte en carretera de mercadería alimentaria perecedera.

MELFORM - Bonetto Group - representa un partner confiable en todos los campos en los que, el mantenimiento de la temperatura, es una exigencia imprescindible para la tutela de la CALIDAD del producto en sectores como: la Gran Distribución, Vending, Médico-farmacéutico y la Industria alimentaria.





ÍNDICE

BANDEJAS

SERVICE LINE

Intro	P. 7
Partner	P. 8
Gold	P. 9
Glass	P. 12
Laser	P. 14
Supergrip Al	P. 15
Supergrip L	P. 16
Supergrip ST	P. 18
Supergrip P	P. 19
Fast Food	P. 20
Compartment	P. 21
Compartment máxi	P. 22
Isis	P. 23
Diseño&Logo	P. 24
Carro Maitre	P. 25
Guía resumen bandejas Melform	P. 26



CUBETAS Y ACCESORIOS

DIAMOND Y INOX LINE

Intro	P. 29
Jarra	P. 30
Vasos PN y PT	P. 30
Cubetas para helado	P. 30
Ensaladeras	P. 31
Campanas cubreplatos	P. 31
Platos en melamina	P. 31
Portacubiertos	P. 31
Cubetas GN Diamond	P. 32
Tapas herméticas	P. 33
Cubetas GN Inox	P. 34





Durabilidad y solidez

Seguridad y respeto
de las normativas

Diseño e innovación

Garantía contra
las roturas

Personalización

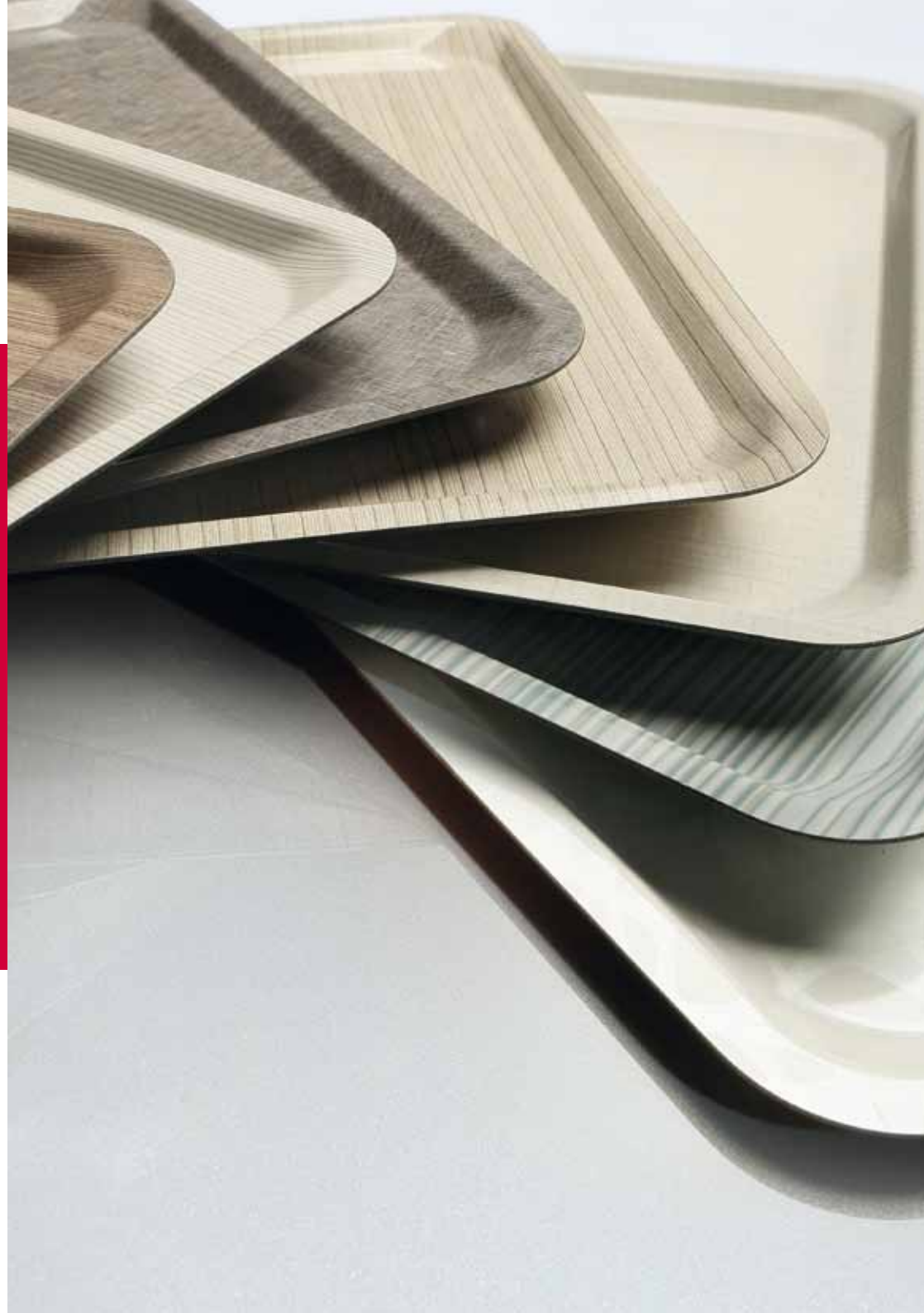

Bandejas

SERVICE LINE

Soluciones para el servicio y el consumo de alimentos

COLORES Y DISEÑOS

Con sus decorados contemporáneos, innovadores y acordes con las tendencias más vanguardistas de la arquitectura de interiores, las bandejas Melform se integran perfectamente al mobiliario de los locales de mayor tendencia, en donde cada detalle es estudiado para hacer que el consumo de las comidas sea una experiencia que involucre todos los sentidos.

SEGURIDAD Y CUMPLIMIENTO DE LAS NORMATIVAS VIGENTES

Las Bandejas Melform, gracias a su reducido grado de rugosidad y a su alta tasa de impermeabilidad, son fácilmente lavables y sanitizables. No retienen impurezas, grasas ni olores. Además, haciendo análisis periódicos se puede determinar que los materiales utilizados no dejan ningún tipo de sustancia al contacto con los alimentos, ni tan siquiera a altas temperaturas, según lo estipulado en el Reglamento (UE) n. 10/2011.

DURABILIDAD Y SOLIDEZ

Las Bandejas Melform son sólidas, robustas y duran por mucho más tiempo aunque sean utilizadas intensivamente. Capacidad técnica específica, el empleo de tecnología innovadora y de materias primas de elevada calidad permiten fabricar Bandejas perfectamente planas, resistentes a los rayones y a las abrasiones, indeformables a altas y bajas temperaturas, impenetrable frente a los principales ácidos domésticos, inalterables frente a los rayos UV (Bandejas en poliéster).

GARANTÍA CONTRA LAS ROTURAS

Sometidas a 5000 golpes repetidos en los bordes (según lo estipulado en la norma NF T 54-801: 1992 -test de resistencia a la fatiga-) Las Bandejas de las líneas Partner, Glass, Laser, Supergrip AL, Supergrip P y Supergrip ST permanecen prácticamente inalteradas. Por consiguiente, la mayor parte de las bandejas Melform están garantizadas contra las roturas por 5 años.

PERSONALIZACIÓN



Las Bandejas Gold, Supergrip L, Partner y Laser pueden ser personalizadas con imágenes, fotografías, escritos y logos. Las personalizaciones hacen que las bandejas Melform sean únicas y exclusivas, otorgando una personalidad reconocible a cada local y transforman las bandejas en un medio de comunicación. La decoración, integrada en el interior de la bandeja en el curso de su elaboración, no sufre alteraciones con el paso del tiempo.

Bandejas PARTNER

Bandejas en poliéster reforzado con fibra de vidrio y revestimiento de melamina.

Indicadas para:
restaurantes, self-service y comedores empresariales elegantes y distinguidos.

- Diseño exclusivo de formas edondeadas, elegantes y ergonómicas
- Gama de decorado con un impacto elevado de la imagen
- Borde bajo: permite utilizar mejor la superficie entera de la bandeja



Mesa cuadrada
96cm
Bandeja 1120

Utilización aconsejada:

consumo de comidas

Lavado: lavavajillas

Personalización frente/detrás:

borde de la bandeja

Intensidad de utilización:



Resistencia a los golpes:



Resistencia al calor:



Resistencia a las manchas:



Resistencia al rayado:



Apilabilidad/Secado:



Advertencias:

- T. máx. Lavado +60
- T. máx. Enjuague y secado +90

Partner Normalizadas

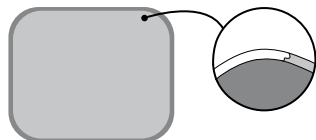

Modelo: 1/2 GN

Código: 1022+col

Dim. Externas axb: 265x325 mm

Embalaje: 40

Modelo: GN

Código: 1020+col

Dim. Externas axb: 530x325 mm

Embalaje: 20

Modelo: EN

Código: 1030+col

Dim. Externas axb: 530x370 mm

Embalaje: 15

Partner Rectangulares

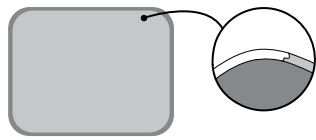

Modelo: 14.18

Código: 1018+col

Dim. Externas axb: 455x354 mm

Embalaje: 24

Partner Trapezoidales salva-espacio

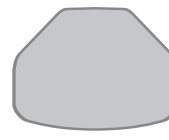

Modelo: 11.20

Código: 1120+col

Dim. Externas axb: 496x370 mm

Embalaje: 24



mystic wood 130



quasar 134



secoya 131



mica 135



alerce blanco 132



fancy pearl 136



roble blanco 133

Bandejas GOLD

Bandejas en laminado
plástico.



Indicadas para:
restaurantes, bares, hoteles,
self-service y comedores
empresariales.

- Ligeras y sutiles, ocupan poco espacio cuando se apilan
- Óptima relación calidad/precio



Mesa cuadrada
80 cm
Bandeja 5.11



Mesa cuadrada
90cm
Bandeja 5.21



Mesa cuadrada
96cm
Bandeja 5.22-5.23



Mesa redonda
130cm
Bandeja 5.22-5.23

Utilización aconsejada:
consumo y servicio de comidas.

Lavado: lavavajillas.

Personalización frente/detrá:

borde de la bandeja.

Intensidad de utilización:

Resistencia a los golpes:

Resistencia al calor:

Resistencia a las manchas:

Resistencia al rayado:

Apilabilidad/Secado:

Advertencias:

- Secar bien antes de apilar.
- T. máx. Lavado +60
- T. máx. Enjuague y secado +90

Gold Normalizadas

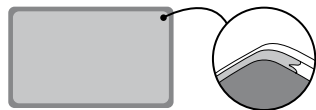

Modelo: GN

Código: 0081+col
Dim. Externas axb: 530x325 mm
Embalaje: 36

Modelo: EN

Código: 0051+col
Dim. Externas axb: 530x370 mm
Embalaje: 36

Gold Bandeja camarera

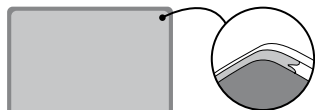

Modelo: 1.72

Código: 0071+col
Dim. Externas axb: 600x400 mm
Embalaje: 24

Modelo: 1.71

Código: 0071+col
Dim. Externas axb: 605x416 mm
Embalaje: 24

Gold Rectangulares con ángulos biselados

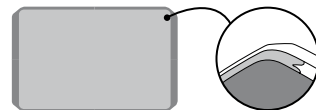

Modelo: 2.11

Código: 0011+col
Dim. Externas axb: 308x195 mm
Embalaje: 72

Modelo: 2.31

Código: 0031+col
Dim. Externas axb: 452x313 mm
Embalaje: 36

Modelo: 2.40

Código: 0040+col
Dim. Externas axb: 400x268 mm
Embalaje: 36

Modelo: 2.41

Código: 0041+col
Dim. Externas axb: 501x353 mm
Embalaje: 36

Modelo: 2.51

Código: 0051+col
Dim. Externas axb: 525x366 mm
Embalaje: 36



Gold

Rectangular perfil constante

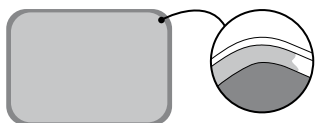
**Modelo: 4.11**

Código: 0011+col
Dim. Externas axb: 291x208 mm
Embalaje: 72

Modelo: 4.14

Código: 0014+col
Dim. Externas axb: 378x266 mm
Embalaje: 40

Modelo: 4.21

Código: 0021+col
Dim. Externas axb: 348x245 mm
Embalaje: 36

Modelo: 4.31

Código: 0031+col
Dim. Externas axb: 443x322 mm
Embalaje: 36

Modelo: 4.32

Código: 0032+col
Dim. Externas axb: 430x330 mm
Embalaje: 36

Modelo: 4.40

Código: 0040+col
Dim. Externas axb: 385x276 mm
Embalaje: 36

Modelo: 4.42

Código: 0041+col
Dim. Externas axb: 460x360 mm
Embalaje: 36

Modelo: 4.48

Código: 0048+col
Dim. Externas axb: 480x370 mm
Embalaje: 36

Modelo: 4.51

Código: 0051+col
Dim. Externas axb: 502x375 mm
Embalaje: 36

Gold

Rectangular perfil redondeado

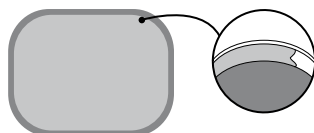
**Modelo: 4.43**

Código: 0043+col
Dim. Externas axb: 430x330 mm
Embalaje: 36

Gold

Trapezoidales salva-espacio

**Modelo: 5.11**

Código: 0511+col
Dim. Externas axb: 476x339 mm
Embalaje: 36

Modelo: 5.21

Código: 0521+col
Dim. Externas axb: 523x360 mm
Embalaje: 36

Gold

Trapezoidales clásicas

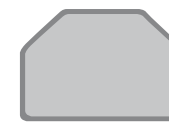
**Modelo: 5.22**

Código: 0522+col
Dim. Externas axb: 510x345 mm
Embalaje: 30

Modelo: 5.23

Código: 0522+col
Dim. Externas axb: 492x343 mm
Embalaje: 30



Gold

Redondas y ovaladas

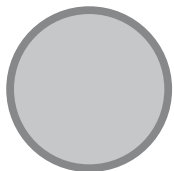

Modelo: 6.35

Código: 0635+col

Diámetro: 355 mm

Embalaje: 36

Modelo: 6.43

Código: 0643+col

Diámetro: 429 mm

Embalaje: 36

Modelo: 6.45

Código: 0643+col

Diámetro: 450 mm

Embalaje: 36

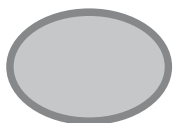

Modelo: 7.13

Código: 0713+col

Dim. Externas axb: 320x225 mm

Embalaje: 96

Gold

Cuadradas perfil constante

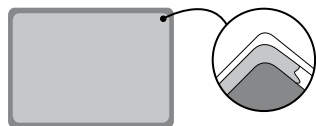

Modelo: 8.32

Código: 0832+col

Dim. Externas axb: 409x302 mm

Embalaje: 36



caoba 118



mystic wood 130



mica 135



gris frisia 043



azul océano 027



nogal 121

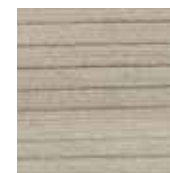

secuoya 131



fancy pearl 136



amarillo 035

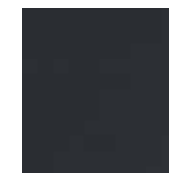

negro 050



teka 153



alerce blanco 132

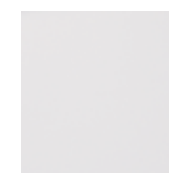

blanco hielo 012



rojo 061



roble blanco 133



quasar 134



marfil kaki 031



verde 072

Bandejas GLASS

Bandejas en poliéster reforzado con fibra de vidrio.

**Indicadas para:
comedores escolares
y militares, hoteles, restaurantes,
y self-service de elevado
rotación.**

- Aptas para su utilización de forma intensiva, con ángulos y bordes reforzados
- Gran variedad de formas y dimensiones, para todas las exigencias
- Amplia y agradable gamma de Colores



Mesa cuadrada
96cm
Bandeja 1815



Mesa cuadrada
80cm
Bandeja 1806

Utilización aconsejada:
consumo de comidas

Lavado: lavavajillas

Intensidad de utilización:	██████████
Resistencia a los golpes:	██████████
Resistencia al calor:	██████████
Resistencia a las manchas:	██████████
Resistencia al rayado:	██████████
Apilabilidad/Secado:	██████████

Advertencias:

- T. máx. Lavado +60
- T. máx. enjuague y secado +90
- Esta línea de bandejas no es apta para su personalización.

Glass Normalizadas

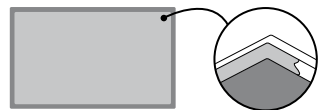

Modelo: 1/2 GN

Código: 1818+col
Dim. Externas axb: 265x325 mm
Embalaje: 40

Modelo: 4/5 GN

Código: 1819+col
Dim. Externas axb: 425x325 mm
Embalaje: 20

Modelo: GN

Código: 1816+col
Dim. Externas axb: 530x325 mm
Embalaje: 20

Modelo: EN

Código: 1817+col
Dim. Externas axb: 530x370 mm
Embalaje: 20

Glass Normalizadas borde plano

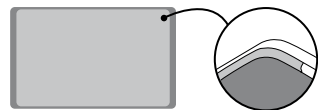

Modelo: GN

Código: 1804+col
Dim. Externas axb: 530x325 mm
Embalaje: 20

Modelo: 1/2 EN

Código: 1808+col
Dim. Externas axb: 265x370 mm
Embalaje: 36

Modelo: EN

Código: 1805+col
Dim. Externas axb: 530x370 mm
Embalaje: 20

Glass Rectangulares ángulo redondeado

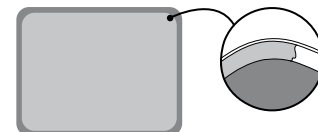

Modelo: 14.18

Código: 1518+col
Dim. Externas axb: 455x354 mm
Embalaje: 24

Glass Rectangulares ángulo biselado

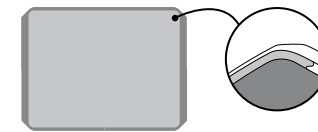

Modelo: 46.34

Código: 1534+col
Dim. Externas axb: 460x344 mm
Embalaje: 20



Glass

Trapezoidales clásicas



Modelo: 18.15

Código: 1815+col

Dim. Externas axb: 492x343 mm

Embalaje: 20

Glass

Trapezoidales salva-espacio



Modelo: 18.06

Código: 1806+col

Dim. Externas axb: 480x340 mm

Embalaje: 20

Glass

Artà ergonómica

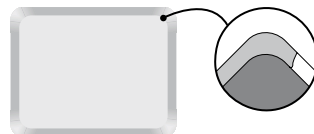

Modelo: Artà

Código: 1536+col

Dim. Externas axb: 460x360 mm

Embalaje: 24

Ventajas de la forma Artà:

- Perfil bajo, permite estructurar mejor la superficie de la bandeja
- Confortable durante el consumo de la comida
- Apilada ocupa menos espacio



blanco hielo 012



negro 050



melange 251



marfil kaki 031



blanco pimienta 250



azul mix 025



gris friscia 043



azul melange 264



marfil mix 032

Bandejas LASER

Bandejas en poliéster reforzado con fibra de vidrio y superficie de melamina.



Indicadas para:
restaurantes, self-service
y comedores empresariales
con elevada rotación.

- Brillante y resistente a los rayones gracias a su superficie de melamina
- Disponible en tres Colores básicos, aptos para todos los ambientes



Mesa cuadrada
96cm
Bandeja 1815

Utilización aconsejada:
consumo de comidas

Lavado: lavavajillas

Personalización frente/detrás:
en el cuerpo

Intensidad de utilización:	██████████
Resistencia a los golpes:	██████████
Resistencia al calor:	██████████
Resistencia a las manchas:	██████████
Resistencia al rayado:	██████████
Apilabilidad/Secado:	██████████

Advertencias:

- T. máx. Lavado +60
- T. máx. enjuague y secado +90

Laser Normalizadas

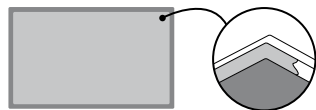

Modelo: 4/5 GN

Código: 1819+col
Dim. Externas axb: 425x325 mm
Embalaje: 20

Modelo: GN

Código: 1816+col
Dim. Externas axb: 530x325 mm
Embalaje: 20

Modelo: EN

Código: 1817+col
Dim. Externas axb: 530x370 mm
Embalaje: 20

Laser Rectangulares ángulos redondos

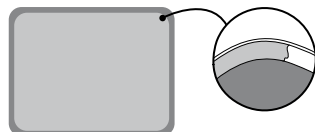

Modelo: 14.18

Código: 1518+col
Dim. Externas axb: 455x354 mm
Embalaje: 24

Laser Trapezoidales clásicas



Modelo: 18.15

Código: 1815+col
Dim. Externas axb: 492x343 mm
Embalaje: 20

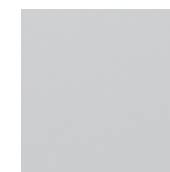

blanco hielo 012



marfil kaki 031



gris frisia 043

Bandejas SUPERGRIP AL

Bandejas en poliéster reforzado con fibra de vidrio y superficie antideslizante con recubrimiento de goma.

**Indicadas para:
bar, restaurantes, hoteles.**

- Superficie antideslizante muy eficaz aún mojada
- Superficie de goma antideslizante solo en el cuerpo: ningún riesgo de despegado de la goma en los bordes
- Lavable en lavavajillas aún siendo con frecuencia

Utilización aconsejada: servicio

Lavado: lavavajillas

Intensidad de utilización:	██████████
Resistencia a los golpes:	██████████
Resistencia al calor:	██████████
Resistencia a las manchas:	██████████
Resistencia al rayado:	██████████
Apilabilidad/Secado:	██████████

Advertencias:

- T. máx. Lavado +60
- T. máx. enjuague y secado +90
- Esta línea de bandejas no es apta para su personalización

Supergrip AL Normalizadas borde plano

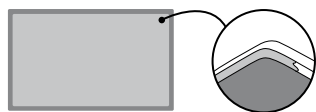

Modelo: GN

Código: 1804+col

Dim. Externas axb: 530x325 mm

Embalaje: 20

Supergrip AL Rectangulares ángulos redondos

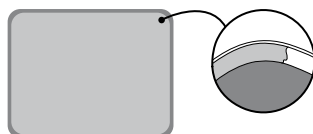

Modelo: 14.18

Código: 1518+col

Dim. Externas axb: 455x354 mm

Embalaje: 24

Supergrip AL Redondas

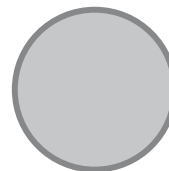

Modelo: 6.28

Código: 1628+col

Diámetro: 280 mm

Embalaje: 24

Modelo: 6.35

Código: 1635+col

Diámetro: 355 mm

Embalaje: 30



negro 050



marrón 051



gris frisia 043

Bandejas SUPERGRIP L

Bandejas en laminado plástico con superficie antideslizante.



Indicadas para:
bar, restaurantes, hoteles.

- Ligera y práctica para el personal empleado para el servicio
- Amplia variedad de formas, aptas para cualquier tipo de utilización
- Relación calidad/precio óptima

Utilización aconsejada: servicio

Lavado: a mano

Personalización frente/detrás: en el borde de la bandeja

Intensidad de utilización:	<input type="checkbox"/>
Resistencia a los golpes:	<input type="checkbox"/>
Resistencia al calor:	<input type="checkbox"/>
Resistencia a las manchas:	<input type="checkbox"/>
Resistencia al rayado:	<input type="checkbox"/>
Apilabilidad/Secado:	<input type="checkbox"/>

Advertencias:

- Secar bien antes de apilar
- Se aconseja el lavado a mano

Supergrip L Normalizadas

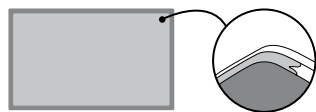

Modelo: GN

Código: 0081+col

Dim. Externas axb: 530x325 mm

Embalaje: 36

Modelo: EN

Código: 0051+col

Dim. Externas axb: 530x370 mm

Embalaje: 36

Supergrip L Camareras

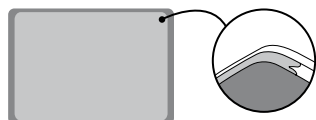

Modelo: 1.72

Código: 0071+col

Dim. Externas axb: 600x400 mm

Embalaje: 24

Supergrip L Rectangulares



Modelo: 4.31

Código: 0031+col

Dim. Externas axb: 443x322 mm

Embalaje: 36

Modelo: 4.40

Código: 0040+col

Dim. Externas axb: 385x276 mm

Embalaje: 36

Modelo: 4.42

Código: 0041+col

Dim. Externas axb: 460x360 mm

Embalaje: 36

Modelo: 4.51

Código: 0051+col

Dim. Externas axb: 502x375 mm

Embalaje: 36



Supergrip L

Redondas

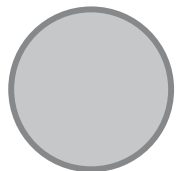
**Modelo: 6.35**

Código: 0635+col

Diámetro: 355 mm

Embalaje: 36

Modelo: 6.45

Código: 0643+col

Diámetro: 450 mm

Embalaje: 36



Supergrip L

Ovaladas

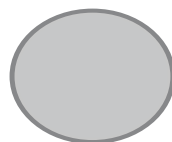
**Modelo: 7.13**

Código: 0713+col

Dim. Externas axb: 320x225 mm

Embalaje: 96



negro 050

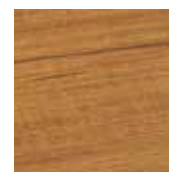

teka 153



caoba 118

Bandejas SUPERGRIP ST

Bandejas en poliéster reforzado con fibra de vidrio y superficie antideslizante transparente.

Indicadas para:
hospitales, clínicas,
self-services y comedores
empresariales.

- Superficie antideslizante transparente, eficaz aún mojada
- Lavable en lavavajillas, aunque se haga de forma frecuente

Utilización aconsejada:

servicio y consumo de comidas

Lavado: lavavajillas

Intensidad de utilización:	██████████
Resistencia a los golpes:	██████████
Resistencia al calor:	██████████
Resistencia a las manchas:	██████████
Resistencia al rayado:	██████████
Apilabilidad/Secado:	██████████

Advertencias:

- T. máx lavado +60 °C
- T. Máx enjuague y secado +90 °C
- Se aconseja evitar el contacto con sustancias oscuras (ej: Té, café, Cola) debido a que pueden formarse halos permanentes.
- Se aconseja evitar el contacto prolongado de la superficie de la bandeja con platos a una temperatura superior de 80 °C
- Esta línea de bandejas no es apta para la personalización

Supergrip ST

Normalizadas
borde plano

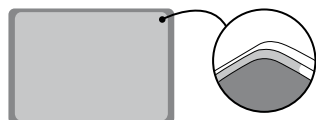

Modelo: GN

Código: 1804+col

Dim. Externas axb: 530x325 mm

Embalaje: 20

Modelo: EN

Código: 1805+col

Dim. Externas axb: 530x370 mm

Embalaje: 20



melange 251



azul mix 025



Bandejas SUPERGRIP P

Bandejas en poliéster reforzado con fibra de vidrio y superficie antideslizante decorada.

Indicadas para:
bares, restaurantes, hoteles y servicios de banqueting.

- Superficie antideslizante color nogal.
- Borde alto reforzado, para facilitar el transporte de platos y vasos.
- Dimensiones de bandeja tipo camarera, óptima capacidad de transporte.

Utilización aconsejada: servicio

Lavado: a mano

Intensidad de utilización:	██████████
Resistencia a los golpes:	██████████
Resistencia al calor:	██████████
Resistencia a las manchas:	██████████
Resistencia al rayado:	██████████
Apilabilidad/Secado:	██████████

Advertencias:

- Se aconseja el lavado a mano
- Esta línea de bandejas no es apta para su personalización

Supergrip P

Ovaladas
borde alto

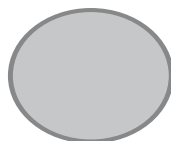

Modelo: 7.27

Código: 1727+col

Dim. Externas axb: 700x572 mm

Embalaje: 12

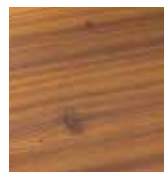

nogal 121



Bandejas FAST FOOD

Bandejas en polipropileno.

Indicadas para:
fast food y locales de elevada
rotación.

- Colores alegres y vivaces
- Disponibles en versión con asas,
para una mejor manejo

Utilización aconsejada:

consumo de alimentos

Lavado: lavavajillas

Intensidad de utilización:	
Resistencia a los golpes:	
Resistencia al calor:	
Resistencia a las manchas:	
Resistencia al rayado:	
Apilabilidad/Secado:	

Advertencias:

- T. máx lavado +60 °C
- T. Máx enjuague y secado +90 °C
- Esta línea de bandejas no es apta
para su personalización

Fast Food Rectangulares

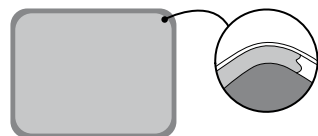

Modelo: 10.14

Código: 2014+col

Dim. Externas axb: 345x270 mm

Embalaje: 60

Modelo: 12.16

Código: 2016+col

Dim. Externas axb: 415x305 mm

Embalaje: 36

Modelo: 14.18

Código: 2018+col

Dim. Externas axb: 456x356 mm

Embalaje: 24

Fast Food Rectangulares con asas

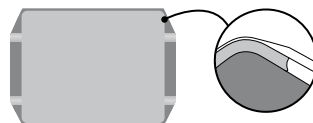

Modelo: 12.17

Código: 2017+col

Dim. Externas axb: 442x310 mm

Embalaje: 20



azul 023



rojo 061



amarillo 035



verde 071



marrón 051



marfil 033

Bandejas COMPARTMENT

**Bandejas compartimentadas
en polipropileno.**

**Indicadas para:
escuelas, guarderías, restauración
en medios de transporte (ej: trenes)**

- Tamaño reducido
- Colores alegres y vivaces
- Disponible individual para el consumo directo de los alimentos

Utilización aconsejada:

consumo de alimentos

Lavado: Lavavajillas

Intensidad de utilización:

Resistencia a los golpes:

Resistencia al calor:

Resistencia a las manchas:

Resistencia al rayado:

Apilabilidad/Secado:

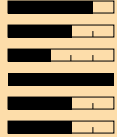

Advertencias:

- T. máx lavado +60 °C
- T. Máx enjuague y secado +85 °C
- Esta línea de bandejas no es apta para su personalización

Compartment

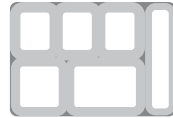

Modelo: Polipropilene PP

Código: 5816+col

Dim. Externas axb: 370x255 mm

Embalaje: 24

Accesorios:

Individual desechable MTV 10.15

Código: 6315011

Dim. Externas axb: 370x255 mm

Embalaje: 1000



amarillo 035



verde 071



rojo 061



marfil 033



Bandejas COMPARTMENT MÁXI







Bandejas compartimentadas.

**Indicadas para:
comedores escolares.**

- Permiten distribuir una comida completa
- Dotada de seis espaciosas cavidades
- Ligera y resistente

Utilización aconsejada:
consumo de alimentos

Lavado: lavavajillas

Intensidad de utilización:	
Resistencia a los golpes:	
Resistencia al calor:	
Resistencia a las manchas:	
Resistencia al rayado:	
Apilabilidad/Secado:	

Advertencias:

- T. máx lavado +60 °C
- T. Máx enjuague y secado +85 °C

Compartment Máxi



Modelo: rectangular

Código: 59700011

Dim. Externas axb: 450x320 mm

Embalaje: 15

Color: Blanco 011

Modelo: trapecio

Código: 59610011

Dim. Externas axb: 450x320 mm

Embalaje: 20

Color: Blanco 011

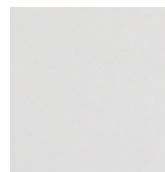

blanco 011



Bandejas ISIS

Bandejas portabocadillos.

Indicadas para:
bares, quioscos y restauración
veloz y al paso.

- El diseño innovador hace práctico el consumo de hamburguesas, kebab y bocadillos
- El Portabocadillos es extraíble y apilable: hace más práctico el lavado y almacenaje

Utilización aconsejada:

consumo de alimentos

Lavado: lavavajillas

Intensidad de utilización: 

Resistencia a los golpes: 

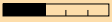
Resistencia al calor: 

Resistencia a las manchas: 

Resistencia al rayado: 

Apilabilidad/Secado: 

Advertencias:

- T. máx lavado +60 °C
- T. Máx enjuague y secado +85 °C

Isis

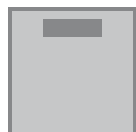

Kit vasoio ISIS

Código: 59650004K

Dim. Externas axb: 270x270 mm

Embalaje: el kit está compuesto de:

15 bandejas + 15 Portabocadillos

+ 1 soporte Portabocadillos

Color: rojo 061



rojo 061



DISEÑO Y LOGO

La mayor parte de las bandejas Melform pueden ser personalizadas con imágenes, fotografías, escritos y logos.

- Hacen a las bandejas únicas y exclusivas
- Contribuyen a dar una personalidad reconocible a cada local
- Transforman la bandeja en un medio de comunicación

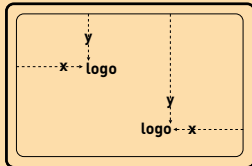

Diseño y Logo

Bandejas Melform personalizables

Gold, Supergrip L y Partner
En ambos lados (frente y detrás) y en la superficie entera (de borde a borde).

Las bandejas Laser son personalizables en ambos lados, en cualquier forma, solo en el cuerpo (osea en la superficie plana de la bandeja). Para esta bandeja es aconsejable elegir un color de base claro.

Para solicitar las bandejas personalizadas

1) Solicitar, compilar y enviar la "Ficha de personalización Melform".

2) Proporcionar en CD los medios para la impresión.

Características:

- definición mínima 300dpi
- reproducción del logo/imagen en dimensión real
- formatos aceptados: jpeg/tiff/eps/ai/pdf

3) En el caso que no se desee una reproducción en cuadrinomio, definir el número de Colores y las referencias Pantone o Ral para cada color.

4) Definir la posición de la imagen o del logo en el interior de la bandeja.

5) Una vez enviados los medios, es posible solicitar la realización de una muestra, que será enviada para su aprobación final, antes de llevar a cabo la producción de las bandejas.



Carro MAITRE

Carro porta bandejas y vajillas
Para la movilización de las
bandejas y vajillas en el interior
del local.

Indicado para:
Operadores de la restauración
profesional, comedores y fast
food.

- Ligero y fácilmente manejable
- Dotado de cuatro ruedas de goma pivotantes, de las cuales dos están dotadas de freno
- Dotado de dos cómodas manijas de agarre
- Asta de soporte de separadores extraíbles
- Capacidad máxima: 200 Kg
- Fabricado con la tecnología del estampado rotacional
- Sin aristas, juntas ni soldaduras.
- Garantizado desde -30° a +100°C
- Estructura antigolpes
- Protege las bandejas y las vajillas de los golpes y roturas
- Lavado ágil con chorros de agua

Carro Maitre

Maitre sin separadores

Código: MTR10006

Dim. Externas axbxh: 990x500x811 mm

Peso: 24 kg

Maitre con separadores

Código: MTR10012

Dim. Externas axbxh: 990x500x811 mm

Peso: 28 kg

- Disponible con 1 o 2 separadores que se pueden colocar en posiciones diferentes, permitiendo una mejor subdivisión de la carga y una movilización más fácil de los platos y la vajilla.
 - Con 1 separador, permite transportar fácilmente hasta 60 Bandejas Glass 14.18 Melform con 70 platos hondos de melamina Melform.
 - Sin separador permite transportar hasta 120 Bandejas Glass 14.18 Melform.
- Permite agilizar las operaciones de limpieza de las mesas.
- Los materiales utilizados para la fabricación, son idóneos para entrar en contacto con alimentos a lo largo de toda la superficie del carro.
- El diseño con el que ha sido fabricado permiten una correcta limpieza y sanitización (Reg. CE 852/2004 -HACCP-).



GUÍA PARA LA ELECCIÓN DE LAS BANDEJAS MELFORM

PARTNER	GOLD	GLASS	LASER	SUPERGRIP AL	SUPERGRIP L
El plus Diseño, color y resistencia máxima	La más amplia selección de formas y colores	Máxima resistencia para un uso intensivo	Máxima resistencia en versión personalizable	Antideslizante eficaz aún estando mojada	Ligera y práctica para el servicio
Material Poliéster reforzado con revestimiento de melamina	Laminado plástico	Poliéster reforzado	Poliéster reforzado con superficie de melamina	Poliéster reforzado con inserción antideslizante con recubrimiento de goma	Laminado plástico con superficie antideslizante
Superficie Lisa	Lisa	Lisa	Lisa	Antideslizante	Antideslizante
Utilización aconsejada Consumo de comidas	Consumo y servicio	Consumo de comidas	Consumo de comidas	Servicio	Servicio
Indicadas para Restaurantes, self-service, comedores empresariales elegantes	Restaurantes, bares, hoteles, self-service, comedores empresariales	Comedores escolares y militares, hospitales, comunidades, restaurantes y self-service de elevada rotación	Restaurantes, self-service y comedores empresariales de elevada rotación	Bares, restaurantes, hoteles	Bares, restaurantes, hoteles
Intensidad de utilización ●●●●●	●●●●	●●●●●	●●●●●	●●●●●	●●●●
Resistencia a los golpes ●●●●	●●●	●●●●●	●●●●●	●●●●●	●●●
Resistencia al calor ●●●	●●●	●●●●●	●●●	●●●	●●●
Resistencia a las manchas ●●●●●	●●●●●	●●●●	●●●●●	●●●●	●●●●
Resistencia a los rayones ●●●●	●●●●	●●●●	●●●●●	●●●	●●●●
Apilabilidad ●●●●●	●●●	●●●●●	●●●●●	●●●●●	●●●
Asciugatura ●●●●●	●●●	●●●●●	●●●●●	●●●●●	●●●
Lavabilidad Lavavajillas	Lavavajillas	Lavavajillas	Lavavajillas	Lavavajillas	A mano
Temperatura de lavado máx +60 °C	máx +60 °C	máx +60 °C	máx +60 °C	máx +60 °C	--
Temperatura de enjuague y secado máx +90 °C	máx +90 °C Secar bien antes de apilar	máx +90 °C	máx +90 °C	máx +90 °C	-- Secar bien antes de apilar
Personalización F/D hasta el borde	F/D hasta el borde	No disponible	En el cuerpo	No disponible	F/D hasta el borde

SUPERGRIP ST	SUPERGRIP P	FAST FOOD	COMPARTMENT	COMPARTMENT MAXI	ISIS
El plus Antideslizante apto para el consumo de las comidas	Dimensiones de bandeja camarera, óptima capacidad de transporte	Ligera, alegre y vivaz	Compartimentada	Compartimentos dimensiones máxi	Porta bocadillo, innovador y práctico
Material Poliéster reforzado con antideslizante transparente	Poliéster reforzado con inserción antideslizante decorada	Polipropileno	Polipropileno	Polipropileno	Polipropileno
Superficie Antideslizante	Antideslizante	Estriada	Lisa	Lisa	Estriada
Utilización aconsejada Consumo de comidas	Servicio	Consumo de comidas	Consumo de comidas	Consumo de comidas	Consumo de comidas
Indicadas para Hospitales, clínicas, residencias, self-service y comedores empresariales	Bares, restaurantes, hoteles, servicios para banquetes	Fast food y locales de elevada rotación	Comedores escolares y militares, centros penitenciarios, restauración en medios de transporte	Comedores escolares y militares, centros penitenciarios, restauración en medios de transporte	Bar, quioscos, restauración con alta rotación y puestos de venta ambulante
Intensidad de utilización ●●●●●	●●●●●	●●●●	●●●●	●●●●	●●●●
Resistencia a los golpes ●●●●●	●●●●●	●●●	●●●	●●●	●●●
Resistencia al calor ●●●	●●●	●●	●●●	●●	●●
Resistencia a las manchas ●●	●●●●●	●●●●●	●●●●●	●●●●●	●●●●●
Resistencia a los rayones ●●●●●	●●●●●	●●●	●●●	●●●	●●●
Apilabilidad ●●●●●	●●●●●	●●●	●●●	●●●	●●●
Asciugatura ●●●●●	●●●●●	●●●	●●●	●●●	●●●
Lavabilidad Lavavajillas	A mano	Lavavajillas	Lavavajillas	Lavavajillas	Lavavajillas
Temperatura de lavado máx +60 °C	--	máx +60 °C	máx +60 °C	máx +60 °C	máx +60 °C
Temperatura de enjuague y secado máx +90 °C	--	máx +90 °C	máx +85 °C	máx +85 °C	máx +85 °C
Personalización No disponible	No disponible	No disponible	No disponible	No disponible	No disponible



Seguridad para
los empleados

Durabilidad
y resistencia

Practicidad
en el almacenaje

Irrompibles

Ahorro en las
reposiciones



Cubetas y Accesorios

DIAMOND Y INOX LINE

Soluciones para el almacenaje, transporte
y el servicio de las comidas

FUNCIONALIDAD Y PRACTICIDAD

El policarbonato de la Línea Diamond es irrompible y resistente a los golpes: garantizan la máxima seguridad para el personal contratado para el servicio de comidas y el trabajo en cocina. Transparente y brillante como el vidrio, permite reconocer a primera vista el contenido almacenado en el interior. Está diseñado para garantizar un apilado rápido y preciso, permitiendo la optimización del espacio de almacenaje.

TEMPERATURA DE UTILIZACIÓN

El policarbonato de la línea Diamond puede ser utilizado a temperaturas de -40°C a $+120^{\circ}\text{C}$ y está diseñado para no sufrir deformaciones ni a altas, ni a bajas temperaturas. Se puede utilizar directamente del frigorífico al horno microondas. No es frío al tacto y no se "pegan" los dedos cuando es extraído del frigorífico. Está dotado de una elevada inercia térmica.

Accesorios DIAMOND

**Indicada para:
el servicio de bebidas (jarra),
la presentación de los alimentos
y de las ensaladas en las áreas
free-flow (ensaladeras),
el transporte y el almacenaje
de las comidas en
multiporcionces (tapa hermética).**

- Temperatura de utilización de- 40 °C a +120 °C
- Irrompibles
- Transparentes y brillantes como el vidrio
- Ligeras y resistentes
- Indeformables
- Acabado antirrayas
- Fácilmente lavable y sanitizable en lavavajillas
- No retiene la grasa ni los olores
- Utilizable directamente del frigorífico al horno microondas

Diamond Jarra

Modelo: MCR

Código: 4605

Dim. Externas axbxh: 195x130x210 mm

Capacidad: 1,8 l

Embalaje: 6

Modelo: MCRC Tapa

Código: 4605C

Dim. Externas axb: 130x50 mm

Embalaje: 6



Diamond Vasos PN

Modelo: PN16

Código: 4017

Diámetro: 63x99 mm

Capacidad: 0,19 l

Embalaje: 120

Modelo: PN25

Código: 4026

Diámetro: 74x116 mm

Capacidad: 0,31 l

Embalaje: 120

Modelo: PN40

Código: 4040

Diámetro: 84x132 mm

Capacidad: 0,45 l

Embalaje: 120



Diamond Vasos PT

Modelo: PT160

Código: 4016

Diámetro: 63x85 mm

Capacidad: 0,16 l

Embalaje: 120

Modelo: PT250

Código: 4025

Diámetro: 76x100 mm

Capacidad: 0,25 l

Embalaje: 120



Diamond Cubetas para helados

Modelo: Color gris

Código: 4951041

Dim. Externas axbxh: 360x165x120 mm

Capacidad: 4,75 l

Embalaje: 12

Modelo: Color marfil

Código: 4951033

Dim. Externas axbxh: 360x165x120 mm

Capacidad: 4,75 l

Embalaje: 12



Diamond Ensaladeras

Modelo: MSB 08.20 Negra

Código: 4420050
Diámetro: 200 mm
Capacidad: 2 l
Embalaje: 6

Modelo: MSB 10.25 Negra

Código: 4425050
Diámetro: 250 mm
Capacidad: 3,4 l
Embalaje: 6

Modelo: MSB 12.30 Negra

Código: 4430050
Diámetro: 300 mm
Capacidad: 5,8 l
Embalaje: 6

Modelo: MSB 08.20 Roja

Código: 4420061T
Diámetro: 200 mm
Capacidad: 2 l
Embalaje: 6

Modelo: MSB 10.25 Roja

Código: 4425061T
Diámetro: 250 mm
Capacidad: 3,4 l
Embalaje: 6

Modelo: MSB 12.30 Roja

Código: 4430061T
Diámetro: 300 mm
Capacidad: 5,8 l
Embalaje: 6

Modelo: MSB 08.20 Verde

Código: 4420072T
Diámetro: 200 mm
Capacidad: 2 l
Embalaje: 6

Modelo: MSB 10.25 Verde

Código: 4425072T
Diámetro: 250 mm
Capacidad: 3,4 l
Embalaje: 6

Modelo: MSB 12.30 Verde

Código: 4430072T
Diámetro: 300 mm
Capacidad: 5,8 l
Embalaje: 6

Modelo: MSB 08.20 Transparente

Código: 4420
Diámetro: 200 mm
Capacidad: 2 l
Embalaje: 6

Modelo: MSB 10.25 Transparente

Código: 4425
Diámetro: 250 mm
Capacidad: 3,4 l
Embalaje: 6

Modelo: MSB 12.30 Transparente

Código: 4430
Diámetro: 300 mm
Capacidad: 5,8 l
Embalaje: 6

Modelo: MSB 15.38 Transparente

Código: 4438
Diámetro: 380 mm
Capacidad: 11,5 l
Embalaje: 6

Diamond Campanas cubreplato

Modelo: 9016S Policarbonato

Código: 4523S
Diámetro: 238x65 (h) mm
Superficie: satinada
Embalaje: 30

Modelo: 9016L Policarbonato

Código: 4523
Diámetro: 238x65 (h) mm
Superficie: lisa
Embalaje: 30

Modelo: 9916S Policarbonato

Código: 4524S
Diámetro: 250x64 (h) mm
Superficie: satinada
Embalaje: 30

Modelo: 9916L Policarbonato

Código: 4524
Diámetro: 250x64 (h) mm
Superficie: lisa
Embalaje: 30

Modelo: diám. 238 PP Polipropileno

Código: 7523027S
Diámetro: 238x60 (h) mm
Color: marfil - superficie satinada
Embalaje: 24

Modelo: diám. 250 PP Polipropileno

Código: 7524027
Diámetro: 250x60 (h) mm
Color: marfil - superficie lisa
Embalaje: 30

Diamond Platos en melamina

Modelo: Plato hondo

Código: 5821
Diámetro: 210 mm
Color: blanco
Embalaje: 60

Modelo: Plato plano

Código: 5825
Diámetro: 250 mm
Color: blanco
Embalaje: 60

Modelo: Plato postre

Código: 5819
Diámetro: 190 mm
Color: blanco
Embalaje: 60

Modelo: Bol

Código: 5819F
Diámetro: 190 mm
Color: blanco
Embalaje: 60

Diamond Portacubiertos en polipropileno

Modelo: Bak gris

Código: 5952041
Dim. Externas axbxh: 530x325x100 mm
Color: gris
Embalaje: 10



Cubetas Gastronorm DIAMOND

Indicadas para:
el almacenaje de alimentos
y el transporte de comidas
en multiporciones.

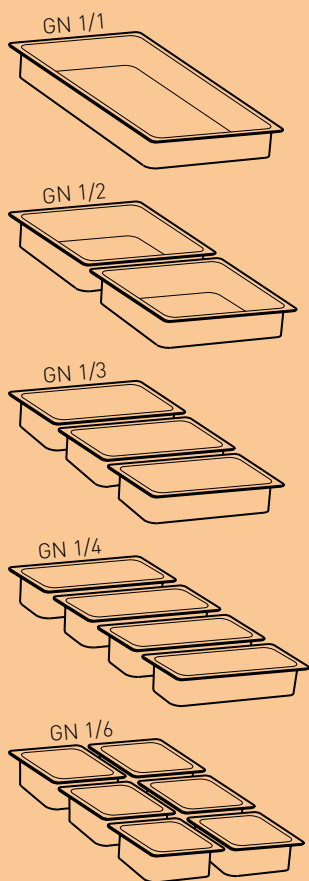

Diamond Cubetas GN 1/1

Modelo: GN 1/1 Diamond h200

Código: 4114
Dim. Externas axb: 530x325 mm
Capacidad: 24,7 l
Porciones adultos: 80
Porciones niños: 99
Embalaje: 6

Modelo: GN 1/1 Diamond h150

Código: 4113
Dim. Externas axb: 530x325 mm
Capacidad: 18,5 l
Porciones adultos: 60
Porciones niños: 74
Embalaje: 6

Modelo: GN 1/1 Diamond h100

Código: 4112
Dim. Externas axb: 530x325 mm
Capacidad: 12,3 l
Porciones adultos: 40
Porciones niños: 49
Embalaje: 6

Modelo: GN 1/1 Diamond h65

Código: 4111
Dim. Externas axb: 530x325 mm
Capacidad: 8 l
Porciones adultos: 26
Porciones niños: 32
Embalaje: 6

Modelo: Tapa GN 1/1 Diamond

Código: 4211
Dim. Externas axb: 530x325 mm
Embalaje: 6

Modelo: Rejilla GN 1/1 Diamond

Código: 4215
Dim. Externas axb: 460x255 mm
Embalaje: 6

Diamond Cubetas GN 1/2

Modelo: GN 1/2 Diamond h200

Código: 4124
Dim. Externas axb: 325x265 mm
Capacidad: 11 l
Porciones adultos: 35
Porciones niños: 44
Embalaje: 6

Modelo: GN 1/2 Diamond h150

Código: 4123
Dim. Externas axb: 325x265 mm
Capacidad: 8,3 l
Porciones adultos: 27
Porciones niños: 33
Embalaje: 6

Modelo: GN 1/2 Diamond h100

Código: 4122
Dim. Externas axb: 325x265 mm
Capacidad: 5,5 l
Porciones adultos: 18
Porciones niños: 22
Embalaje: 6

Modelo: GN 1/2 Diamond h65

Código: 4121
Dim. Externas axb: 325x265 mm
Capacidad: 3,7 l
Porciones adultos: 12
Porciones niños: 15
Embalaje: 6

Modelo: Tapa GN 1/2 Diamond

Código: 4221
Dim. Externas axb: 325x265 mm
Embalaje: 6

Modelo: Rejilla GN 1/2 Diamond

Código: 4225
Dim. Externas axb: 250x190 mm
Embalaje: 6



Diamond

Cubetas GN 1/3

Modelo: GN 1/3 Diamond h200

Código: 4134
Dim. Externas axb: 325x176 mm
Capacidad: 6,6 l
Porciones adultos: 21
Porciones niños: 27
Embalaje: 6

Modelo: GN 1/3 Diamond h150

Código: 4133
Dim. Externas axb: 325x176 mm
Capacidad: 5 l
Porciones adultos: 16
Porciones niños: 20
Embalaje: 6

Modelo: GN 1/3 Diamond h100

Código: 4132
Dim. Externas axb: 325x176 mm
Capacidad: 3,3 l
Porciones adultos: 11
Porciones niños: 13
Embalaje: 6



Diamond

Cubetas GN 1/4

Modelo: GN 1/4 Diamond h150

Código: 4143
Dim. Externas axb: 265x162 mm
Capacidad: 3,5 l
Porciones adultos: 11
Porciones niños: 14
Embalaje: 6

Modelo: GN 1/4 Diamond h100

Código: 4142
Dim. Externas axb: 265x162 mm
Capacidad: 2,4 l
Porciones adultos: 8
Porciones niños: 10
Embalaje: 6

Modelo: GN 1/4 Diamond h65

Código: 4141
Dim. Externas axb: 265x162 mm
Capacidad: 1,5 l
Porciones adultos: 5
Porciones niños: 7
Embalaje: 6

Modelo: Tapa GN 1/4 Diamond

Código: 4241
Dim. Externas axb: 265x162 mm
Embalaje: 6

Modelo: Rejilla GN 1/4 Diamond

Código: 4245
Dim. Externas axb: 210x110 mm
Embalaje: 6



Diamond

Cubetas GN 1/6

Modelo: GN 1/6 Diamond h150

Código: 4163
Dim. Externas axb: 176x162 mm
Capacidad: 2,1 l
Porciones adultos: 7
Porciones niños: 9
Embalaje: 6

Modelo: GN 1/6 Diamond h100

Código: 4162
Dim. Externas axb: 176x162 mm
Capacidad: 1,6 l
Porciones adultos: 5
Porciones niños: 6
Embalaje: 6

Modelo: GN 1/6 Diamond h65

Código: 4161
Dim. Externas axb: 176x162 mm
Capacidad: 0,98 l
Porciones adultos: 3
Porciones niños: 4
Embalaje: 6

Modelo: Tapa GN 1/6 Diamond

Código: 4261
Dim. Externas axb: 176x162 mm
Embalaje: 6

Modelo: Rejilla GN 1/6 Diamond

Código: 4265
Dim. Externas axb: 115x110 mm
Embalaje: 6



Diamond

Tapas herméticas

Modelo: Tapa GN1/1

para policarbonato CGNT
Código: 4210
Dim. Externas axbxh: 530x325x30 mm
Embalaje: 6

Modelo: Tapa GN1/1

para acero CGNT
Código: 4210I
Dim. Externas axbxh: 530x325x30 mm
Embalaje: 6

Modelo: Tapa GN1/2

para policarbonato CGNT
Código: 4220
Dim. Externas axbxh: 325x265x30 mm
Embalaje: 6

Modelo: Tapa GN1/2

para acero CGNT
Código: 4220I
Dim. Externas axbxh: 325x265x30 mm
Embalaje: 6



Cubetas Gastronorm INOX

Indicadas para:
almacenaje de alimentos,
la cocción y el transporte de las
comidas en multiporciones.

Inox Cubetas GN 1/1

Modelo: GN 1/1 Inox h200

Código: AT4106
Dim. Externas axb: 530x325 mm
Capacidad: 27,8 l
Embalaje: 6

Modelo: GN 1/1 Inox h150

Código: AT4105
Dim. Externas axb: 530x325 mm
Capacidad: 20 l
Embalaje: 6

Modelo: GN 1/1 Inox h100

Código: AT4104
Dim. Externas axb: 530x325 mm
Capacidad: 13,7 l
Embalaje: 6

Modelo: GN 1/1 Inox h65

Código: AT4103
Dim. Externas axb: 530x325 mm
Capacidad: 8,8 l
Embalaje: 6

Modelo: Tapa GN 1/1 Inox

Código: AT4701
Dim. Externas axb: 530x325 mm
Embalaje: 6

Modelo: Tapa GN 1/1 junta

Código: AT4707
Dim. Externas axb: 530x325 mm
Embalaje: 6

Modelo: Rejilla GN 1/1 Inox

Código: AT4801
Dim. Externas axb: 468x269 mm
Embalaje: 6

Inox Cubetas GN 1/2

Modelo: GN 1/2 Inox h200

Código: AT4116
Dim. Externas axb: 325x265 mm
Capacidad: 12 l
Embalaje: 6

Modelo: GN 1/2 Inox h150

Código: AT4115
Dim. Externas axb: 325x265 mm
Capacidad: 9,2 l
Embalaje: 6

Modelo: GN 1/2 Inox h100

Código: AT4114
Dim. Externas axb: 325x265 mm
Capacidad: 6,1 l
Embalaje: 6

Modelo: GN 1/2 Inox h65

Código: AT4113
Dim. Externas axb: 325x265 mm
Capacidad: 4 l
Embalaje: 6

Modelo: Tapa GN 1/2 Inox

Código: AT4711
Dim. Externas axb: 325x265 mm
Embalaje: 6

Modelo: Tapa GN 1/2 junta

Código: AT4717
Dim. Externas axb: 325x265 mm
Embalaje: 6

Modelo: Rejilla GN 1/2 Inox

Código: AT4811
Dim. Externas axb: 271x211 mm
Embalaje: 6



Inox

Cubetas

GN 1/3

Modelo: GN 1/3 Inox h200

Código: AT4126
Dim. Externas axb: 325x175 mm
Capacidad: 7,2 l
Embalaje: 6

Modelo: GN 1/3 Inox h150

Código: AT4125
Dim. Externas axb: 325x175 mm
Capacidad: 5,4 l
Embalaje: 6

Modelo: GN 1/3 Inox h100

Código: AT4124
Dim. Externas axb: 325x175 mm
Capacidad: 3,5 l
Embalaje: 6

Modelo: GN 1/3 Inox h65

Código: AT4123
Dim. Externas axb: 325x175 mm
Capacidad: 2,4 l
Embalaje: 6

Modelo: Tapa GN 1/3 Inox

Código: AT4721
Dim. Externas axb: 325x175 mm
Embalaje: 6

Inox

Cubetas

GN 1/4

Modelo: GN 1/4 Inox h200

Código: AT4136
Dim. Externas axb: 264x162 mm
Capacidad: 4,8 l
Embalaje: 6

Modelo: GN 1/4 Inox h150

Código: AT4135
Dim. Externas axb: 264x162 mm
Capacidad: 3,8 l
Embalaje: 6

Modelo: GN 1/4 Inox h100

Código: AT4134
Dim. Externas axb: 264x162 mm
Capacidad: 2,5 l
Embalaje: 6

Modelo: GN 1/4 Inox h65

Código: AT4133
Dim. Externas axb: 264x162 mm
Capacidad: 1,7 l
Embalaje: 6

Modelo: Tapa GN 1/4 Inox

Código: AT4731
Dim. Externas axb: 264x162 mm
Embalaje: 6

Inox

Cubetas

GN 1/6

Modelo: GN 1/6 Inox h200

Código: AT4156
Dim. Externas axb: 176x162 mm
Capacidad: 3,1 l
Embalaje: 6

Modelo: GN 1/6 Inox h150

Código: AT4155
Dim. Externas axb: 176x162 mm
Capacidad: 2,3 l
Embalaje: 6

Modelo: GN 1/6 Inox h100

Código: AT4154
Dim. Externas axb: 176x162 mm
Capacidad: 1,5 l
Embalaje: 6

Modelo: GN 1/6 Inox h65

Código: AT4153
Dim. Externas axb: 176x162 mm
Capacidad: 1 l
Embalaje: 6

Modelo: Tapa GN 1/6 Inox

Código: AT4751
Dim. Externas axb: 176x162 mm
Embalaje: 6





A series of horizontal dotted lines spanning the width of the page, providing a template for writing.







Company with ISO 9001:2008 certified management systems



Via Savigliano 34 - 12030 Monasterolo di Savigliano (CN)
Tel. +39 0172812600 - Fax +39 017285991 - info@melform.com
GPS: Lat 44.681363 - Long 7.624809
www.melform.com

Melform Sales Communication Publication PBCB112ES. Information, photos and description contained in this publication are supplied for informative purposes and are not binding. Bonetto S.r.L. reserves the right to make changes to the contents of this publication without prior notification. The pictures used are protected by © copyright. Complete or partial reproduction onto any support without written authorization is strictly forbidden.

Melform is a trademark property of Bonetto S.r.L.