



KATALOG REDFOX

Prvotřídní kuchyně. Pro opravdové profesionály.



Vážení zákazníci, vážení obchodní partneři,

právě držíte v rukou katalog profesionálních gastrozařízení značky REDFOX na období 2016–2017. Naleznete v něm vysoce funkční a praktické produkty a řešení, na které se můžete vždy spolehnout. Kvalitní české výrobky navíc získáte za příznivé ceny.

Firma RM Gastro prochází organizačními změnami. Jan Richter se od září 2015 stal generálním ředitelem RM Gastro Group. Vedením pražské pobočky pověřil Martina Kaletu, který již s firmou spolupracuje 7 let. Věříme, že tyto kroky povedou k ještě lepším výsledkům a k Vaší spokojenosti. Jsme rádi, že jste se vždy na RM Gastro mohli spolehnout.

Uděláme maximum, abychom i v budoucnu naplnili Vaše očekávání.

Děkujeme Vám za důvěru a těšíme se na spolupráci.

S úctou
Jan Richter
Generální ředitel a spolumajitel
RM Gastro Group

Martin Kaleta
CEO RM Gastro CZ

Naše historie

Rudolf Heinz-Richter založil svou loutkářskou firmu již roku 1892. O tři desetiletí později začal Ladislav Mrkvička šít v Kralupech nad Vltavou boty. Obě firmy byly úspěšné a jejich rozvoj ukončilo až znárodnění po druhé světové válce. Tradice však byla vzkříšena. Roku 1994 se sešli potomci obou podnikatelských rodů, Jan Richter a Ladislav Mrkvička, a založili RM Gastro. Vášeň loutkářů pro detail a poctivý fortel obuvníků se spojil a dal vzniknout výjimečným produktům, které pomáhaly modernizovat českou gastronomii.

Zákazníci to dokázali ocenit. V roce 1998 díky jejich přízni RM Gastro otevírá novou výrobu ve Veselí nad Lužnicí, o rok později obchodní pobočku na Slovensku a za dalších šest let v Polsku. Do dnešních dní vyrostl sen zakladatelů do podoby firmy s 280 zaměstnanci, ročním obratem přesahujícím jednu miliardu korun a spokojenými zákazníky ve více než 50 zemích světa.



Naše současnost

Opíráme se o rozsáhlé zkušenosti získané během 20 let působení na trhu, o dovednosti našich zaměstnanců, o vlastní vývojové a výrobní zázemí, ale také o partnerský vztah s dodavateli, obchodními partnery i zákazníky. Jen díky tomu můžeme nabídnout špičkové technologie, precizní zpracování, kvalitní materiály a bezkonkurenční servis. Vždy přinášíme promyšlené řešení a prvotřídní péči, kterou zařízení profesionální kuchyně vyžaduje.

Ve spolupráci s obchodními partnery poskytujeme v každé zemi přesně to, co naši zákazníci potřebují. Pod značkami RM a REDFOX nabízíme ucelený sortiment produktů a technologií používaných v gastronomických provozech po celém světě. Na naše produkty se mohou spolehnout kuchaři ve všech typech kuchyňských provozů – od rychlého občerstvení, přes pizzerie, bary, kavárny, cukrárny, restaurace, hotely, závodní a školní jídelny, až po výrobní jídla. Zákazníci mohou počítat i s našimi profesionálními službami a komplexním řešením kuchyňských provozů.

Naše produkty a řešení používají spokojení zákazníci v mnoha zemích po celém světě. Péči o zákazníky na domácích trzích zajišťují ve spolupráci s partnerskými firmami naše pobočky v Praze, Ustroni (Polsko) a Novém Mestě nad Váhom (Slovensko). O zákazníky na mezinárodních trzích pečuje ve spolupráci s obchodními partnery exportní tým ve Veselí nad Lužnicí.

Naše výroba

Za špičkovou kvalitu, nadstandardní zpracování a vysokou užitnou i estetickou hodnotu našich kuchyní se můžeme zaručit jen díky tomu, že je sami navrhujeme i vyrábíme. Zázemí nám k tomu poskytuje náš výrobní závod rozvíjející se od roku 1998 ve Veselí nad Lužnicí:

- moderní výrobní technologie na ploše 5 000 m²
- organizace výroby a systém řízení orientovaný na kvalitu
- vlastní vývojové a inovační centrum
- dodržování veškerých ekologických standardů
- typová certifikace dle příslušných norem
- více než 50 000 výrobků ročně

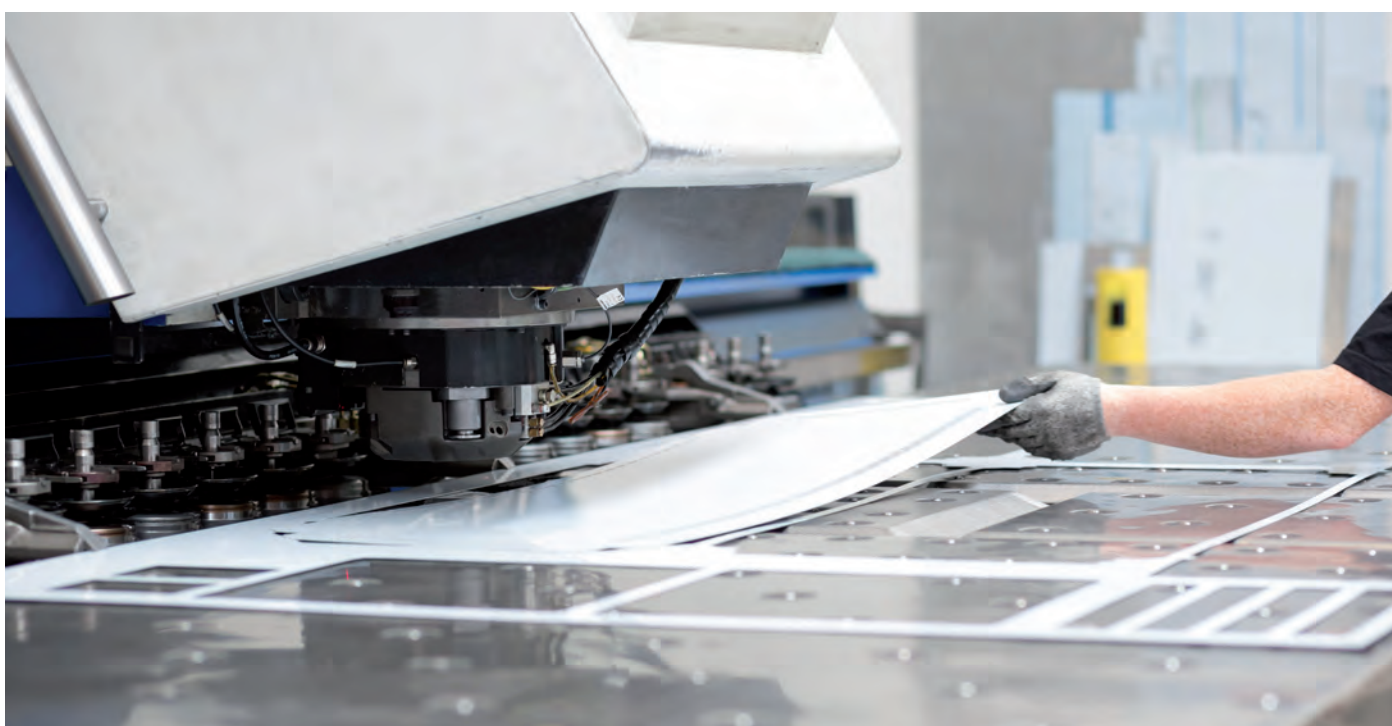

Produkty a technologie

- varná centra drop-in
- linky 600, 700 a 900
- konvektomaty a šokery
- myčky a zařízení pro mytí nádobí
- chlazení a výrobníky ledu
- zařízení pro pizzerie
- malá stolní zařízení
- kávovary a barová zařízení
- roboty a přístroje pro přípravu masa a zeleniny
- vitríny, vodní lázně a další příslušenství

Zákaznické služby a řešení

- poradenství a návrh konceptu gastronomického provozu
- projektování kuchyňských provozů
- pomoc při výběru optimální technologie
- dodávka a odborná instalace
- záruční a pozáruční servis
- pravidelné revize
- rozšiřování stávajících provozů
- ucelená řešení gastroprovozů



Proč si vybrat právě nás?

- přinášíme ucelené portfolio produktů, služeb a profesionálních řešení
- využíváme nejmodernější technologie
- více než 60 % nabídky skupiny RM Gastro tvoří vlastní výroby
- nabízíme funkční a atraktivní design a ručíme za špičkovou kvalitu produktů
- rádi a s nadšením pečujeme o všechny zákazníky
- máme silný obchodní tým a širokou síť obchodních partnerů
- výrobky, služby i náhradní díly dodáme rychle a včas, základní sortiment máme skladem
- jsme solidní, odpovědný a stabilní obchodní partner
- s úctou se chováme ke svému okolí
- na trhu působíme již více než 20 let

Centrum péče o zákazníky

V České republice se o Vás stará tým profesionálů, který věnuje maximální pozornost všem Vaším požadavkům, potřebám a přáním. Volejte, pište, anebo se u nás osobně zastavte. Vždy si na Vás najdeme čas.

Obchodní oddělení pro Českou republiku

RM GASTRO CZ
Náchodská 818/16
193 00 Praha 9 - H. Počernice

zákaznická linka: +420 281 926 604/605

fax: +420 281 922 477, e-mail: info@rmgastro.cz, www.rmgastro.cz



Josef Pinkr
Obchodní ředitel



Miroslav Gasior
Projektový specialista



Jiří Kozák
Obchodní zástupce



Jaroslav Černý
Obchodní zástupce



Jan Tichovský
Projektant /
konzultant



Robert Jůzek
Gastro poradce



Hana Matějčková
Týmová asistentka



Renata Minaříková
Týmová asistentka



Jiřina Dubová
Týmová asistentka



Miroslava Nagyová
Týmová asistentka

Servis:

RM GASTRO CZ
Náchodská 818/16
193 00 Praha 9 - H. Počernice

tel.: +420 281 869 242 v pracovní dny 8:30-17:00

tel. pro servisní zakázky. +420 777 857 725, e-mail: servis@rmgastro.cz

tel. pro náhradní díly: +420 608 066 811, e-mail: dily@rmgastro.cz



Ivan Levora
Vedoucí servisu



Radek Šobán
Zástupce vedoucího



Matěj Stoklasa
Prodej náhradních dílů



Jan Mačát
Servisní technik



David Novák
Servisní technik



Radan Dus
Servisní technik



Michal Lustyk
Servisní technik

Sklad a výdej zboží:

RM Gastro CZ
Sklad - Hala I1:
Do Čertous 2620
193 00 Praha 9 - H. Počernice

tel.: +420 281 869 243

e-mail: import@rmgastro.cz

OBSAH

O firmě

01 - 10

Slovo ředitelů	1
Historie a současnost	2
Naše výroba a technologie	3
Služby	4
Centrum péče o zákazníky	5

Linka REDFOX 600

11 - 36

Stolní sporáky	15 / 16
Sporáky s troubou	19 / 20
Grilovací desky	22 / 25
Multifunkční pánve	24
Lávové a vodní grily	28
Fritézy	29
Udržovač hranolek	31
Vařiče těstovin	32
Vodní lázně	33
Neutrální moduly / dřezy	34
Podestavby	35

Linka REDFOX 700

37 - 52

Stolní sporáky	41 / 42
Sporáky s troubou	41 / 43
Grilovací desky	44 / 45
Lávové grily	46
Fritézy	47
Vařiče těstovin	48
Vodní lázně	48
Multifunkční Pánve	49
Sklopné pánve	50
Neutrální moduly	51
Podestavby	52

Linka REDFOX 900

53 - 68

Sporáky	57 / 58
Sporáky s troubou	59 / 60
Grilovací desky	61
Fritézy	62
Vařiče těstovin	63
Sklopné pánve	64
Kotle	65
Neutrální moduly	66
Příslušenství	67

Nerezový program

69 - 80

Police nástěnné	71
Odpadové koše / Výlevky	72
Dřezy	73
Stoly pracovní (hloubka 700 mm)	74
Stoly mycí (hloubka 700 mm)	75
Stoly mycí (hloubka 600 mm)	78

Stolní zařízení

81 - 139

Steak grily poloautomatické a mechanické	82
Grilovací desky	86 / 90
Kontaktní grily	95
Lávové a vodní grily	98 / 99
Fritézy	100
Udržovače hranolek	109
Vodní lázně / podestavby	110
Hot dogy	116
Opékače párků	119
Ohříváče uzenin	121
Palačinkovače	123
Gyrosy	125
Salamandry	127
Toastery	130
Sterilizátory nožů	133
Vitrínky ohřívací a neutrální	135
Mikrovlnná trouba / Kotlík na polévku	138

Volně stojící zařízení 140 - 142

Volně stojící sporáky	141
Varné stoličky	142

Příprava masa a zeleniny 143 - 150

Nářezové stroje	144
Masomlýnek	146
Krouhač zeleniny	147
Špalky na maso	149
Odkapávače talířů	149

Pizza program 151 - 162

Pizza pece snack	155
Pizza pece řady E	157
Podstavce	160
Hnětače těsta	161

Pekařské pece konvektomaty 163 - 172

Pekařské pece	165
Konvektomaty manuální	168
Konvektomaty digitální	169
Podstavby	171
Příslušenství	172

Šokery 173 - 176

Šokery	174
--------	-----

Chlazení 177 - 188

Výrobníky ledu	178
Vitríny chladicí	181
Saladety a chladicí stoly	181
Chladicí a mrazicí skříně	185

Mycí program změkčovače vody 189 - 208

Myčky nádobí a skla	190
Koše plastové do myček	194
Sprchy	200
Baterie	201
Změkčovače vody	204
Testry	208
Náplně	208

Distribuce jídel gastrónadoby 209 - 236

Vitríny chladicí a ohřívací	210
Vodní lázně pojízdné	213
Ohříváče talířů	215
Gastrónadoby	217
Polykarbonátové gastrónadoby a víka	224
Hrnce, kastroly, rendlíky	227
Termoporty	230
Servírovací vozíky	233
Regálové vozíky	234
Podnosy	235

Barové zařízení a kávovary 237 - 243

Barové zařízení	238
Kávovary	241



RM REGÁLOVÝ SYSTÉM

Najdete v RM katalogu na straně 251.

NOVINKY

Multifunkční pánev FT 30 ELMK (Linka 600)

novinku najdete na straně 24



Vodní gril GV 30 EL (Linka 600)
Vodní gril GV 30 E (stolní zařízení)

novinku najdete na straně 28 (EL) / 99 (E)



Pizza pece E 4/50, E 8/50

novinku najdete na straně 157



Poloautomatický steak grily KDA

novinku najdete na straně 83



Hnětače těsta HTF

novinku najdete na straně 161



Šokové zchlazovače a zmrazovače SHF

novinku najdete na straně 174





Linka REDFOX 600

elektrika / plyn

Stolní sporáky	15 / 17
Sporáky s troubou	19 / 20
Grilovací desky	23 / 25
Vodní a lávové grily	27 / 28
Fritézy	29 / 31
Udržovač hranolek	30
Vařiče těstovin	32 / 33
Vodní lázně	35 / 36
Sous-vide / Marinovačka	36
Multifunkční pánve	37
Neutrální moduly / dřezy	38
Podstavby a rohové moduly	40
Příslušenství	43

 Veškerá zobrazení v katalogu jsou pouze ilustrační

Linka REDFOX 600





Linka REDFOX 600



Rozsáhlá řada modulárních jednotek na občerstvení je dokonalá pro rychlá občerstvení a malé cateringové společnosti až na 100 jídel denně. Vysoké výkony a pevné konstrukční prvky zajišťují velmi dobré výsledky ve srovnání s vloženou investicí. Jedná se o úsporné řešení prostoru pro provoz, kde na velikosti záleží, a pro které je zároveň prioritou poskytovat vysoký standard a profesionální výkon. Široká volba modelů a možností je klíčovým prvkem pro vytváření kompaktní kuchyňské linky na zakázku.

Konstrukční řešení umožňuje snadnou montáž, s možností postavení linky ke zdi nebo jako centrální varný blok. Vysoká nabídka podestaveb umožňuje variabilní uskupení jako například umístění více vrchních modulů na jednu podestavbu. Veškeré podestavby jsou vybaveny masivními nožičkami, které umožňují vyrovnání značných nerovností. Nožičky u jednotlivých horních modulů slouží k usazení modulů na podestavby a zabraňují případnému posunutí horního modulu.

Všechny plynové modely jsou dodávány v provedení na zemní plyn s přibalenými tryskami na propan-butan. Veškeré přípojné body se nalézají na zadní straně zařízení.

- Vrchní deska modulů z nerezové oceli AISI 304 o síle 1 mm
- Lisované vrchní desky a vany umožňují snadnou údržbu
- Nerezové rošty s velkým pracovním prostorem
- Výkonné hořáky 3 kW, 3,6 kW, 4,5 kW a 8 kW
- Příkon plotny 1,5 kW a 2 kW
- Elektrická horkovzdušná trouba GN 1/1 - 3,13 kW
- WOK nástavec pro plynové verze 8 kW



SP 30 EL Elektrický sporák

7 390,-

- celonerezové provedení
- 2x plotna 1,5 kW \varnothing 180 mm
- varná jednotka pro použití jako stacionární na podestavbě
- vnitřní termostatická ochrana plotny proti přehřátí
- horní lisovaná deska pro snadnou údržbu
- 7 teplotních stupňů

Index	Model	mm š x h x v	kg	kW
00004086	SP 30 EL	330 x 600 x 290	15,4	3

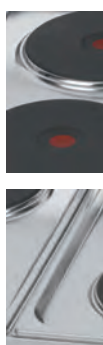

SP 30 ELS Elektrický sporák

8 390,-

- celonerezové provedení
- 2x plotna 2 kW \varnothing 180 mm
- varná jednotka pro použití jako stacionární na podestavbě
- vnitřní termostatická ochrana plotny proti přehřátí
- horní lisovaná deska pro snadnou údržbu
- 7 teplotních stupňů

Index	Model	mm š x h x v	kg	kW
00004087	SP 30 ELS	330 x 600 x 290	15,6	4

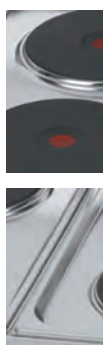

SP 60 ELS Elektrický sporák

12 290,-

- celonerezové provedení
- 4x plotna 2 kW \varnothing 180 mm
- varná jednotka pro použití jako stacionární na podestavbě
- vnitřní termostatická ochrana plotny proti přehřátí
- horní lisovaná deska pro snadnou údržbu
- 7 teplotních stupňů

Index	Model	mm š x h x v	kg	kW
00004089	SP 60 ELS	660 x 600 x 290	30,7	8

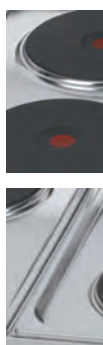

SP 90 ELS Elektrický sporák

17 490,-

- celonerezové provedení
- 6x plotna 2 kW \varnothing 180 mm
- varná jednotka pro použití jako stacionární na podestavbě
- vnitřní termostatická ochrana plotny proti přehřátí
- horní lisovaná deska pro snadnou údržbu
- 7 teplotních stupňů

Index	Model	mm š x h x v	kg	kW
00004092	SP 90 ELS	990 x 600 x 290	40,8	12





SP 30 GL Plynový sporák

9 990,-

- celonerezové provedení
- výkonné hořáky
- 1x hořák 3,6 kW
- 1x hořák 3 kW
- varná jednotka pro použití jako stacionární na stole nebo na podestavbě
- piezzo zapalování
- horní lisovaná deska pro snadnou údržbu
- nerezový rošt
- dodáváno v provedení na zemní plyn + trysky na PB

Index	Model	mm š x h x v	kg	kW
00004088	SP 30 GL	330 x 600 x 290	12,6	6,6

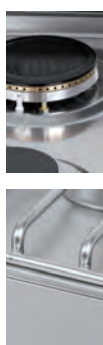

SP 60 GL Plynový sporák

15 590,-

- celonerezové provedení
- výkonné hořáky
- 2x hořák 3,6 kW
- 2x hořák 3 kW
- varná jednotka pro použití jako stacionární na stole nebo na podestavbě
- piezzo zapalování
- horní lisovaná deska pro snadnou údržbu
- nerezový rošt
- dodáváno v provedení na zemní plyn + trysky na PB

Index	Model	mm š x h x v	kg	kW
00004090	SP 60 GL	660 x 600 x 290	22,3	13,2



SP 90/5 GL Plynový sporák

21 390,-

- celonerezové provedení
- výkonné hořáky
- 3x hořák 3,6 kW
- 2x hořák 3 kW
- varná jednotka pro použití jako stacionární na stole nebo na podestavbě
- piezzo zapalování
- horní lisovaná deska pro snadnou údržbu
- nerezový rošt
- dodáváno v provedení na zemní plyn + trysky na PB

Index	Model	mm š x h x v	kg	kW
00004091	SP 90/5 GL	990 x 600 x 290	31,3	16,8



SP 90 GL Plynový sporák

23 690,-

- celonerezové provedení
- výkonné hořáky
- 3x hořák 3,6 kW
- 3x hořák 3 kW
- varná jednotka pro použití jako stacionární na stole nebo na podestavbě
- piezzo zapalování
- horní lisovaná deska pro snadnou údržbu
- nerezový rošt
- dodáváno v provedení na zemní plyn + trysky na PB

Index	Model	mm š x h x v	kg	kW
00004093	SP 90 GL	990 x 600 x 290	31,9	19,8



**SP 30 GLS Plynový sporák****13 890,-**

- celonerezové provedení
- vysoce výkonné hořáky
- 2x hořák 4,5 kW
- varná jednotka pro použití jako stacionární na stole nebo podestavbě
- pevná konstrukce hořáků, mosazné odnímatelné hořáky
- odnímatelná horní deska pro snadný přístup k hořákům
- nerezový rošt
- dodáváno v provedení na zemní plyn + trysky na PB

Index	Model	mm š x h x v	kg	kW
00004112	SP 30 GLS	330 x 600 x 290	17,4	9

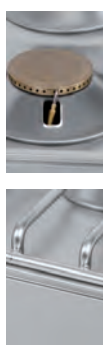
NATURAL
LPGOPTION
PILOT
FLAME4,5
4,5
4,5
GAS**SP 60 GLS Plynový sporák****24 790,-**

- celonerezové provedení
- vysoce výkonné hořáky
- 4x hořák 4,5 kW
- varná jednotka pro použití jako stacionární na stole nebo podestavbě
- pevná konstrukce hořáků, mosazné odnímatelné hořáky
- odnímatelná horní deska pro snadný přístup k hořákům
- nerezový rošt
- dodáváno v provedení na zemní plyn + trysky na PB

Index	Model	mm š x h x v	kg	kW
00004114	SP 60 GLS	660 x 600 x 290	31,6	18

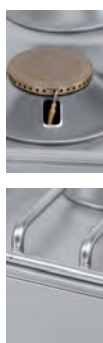
NATURAL
LPGOPTION
PILOT
FLAME4,5
4,5
4,5
GAS**SP 90/5 GLS Plynový sporák****31 890,-**

- celonerezové provedení
- vysoce výkonné hořáky
- 5x hořák 4,5 kW
- varná jednotka pro použití jako stacionární na stole nebo podestavbě
- pevná konstrukce hořáků, mosazné odnímatelné hořáky
- odnímatelná horní deska pro snadný přístup k hořákům
- nerezový rošt
- dodáváno v provedení na zemní plyn + trysky na PB

Index	Model	mm š x h x v	kg	kW
00004116	SP 90/5 GLS	990 x 600 x 290	44,3	22,5

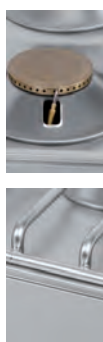
NATURAL
LPGOPTION
PILOT
FLAME4,5
4,5
4,5
GAS**SP 90 GLS Plynový sporák****34 990,-**

- celonerezové provedení
- vysoce výkonné hořáky
- 6x hořák 4,5 kW
- varná jednotka pro použití jako stacionární na stole nebo podestavbě
- pevná konstrukce hořáků, mosazné odnímatelné hořáky
- odnímatelná horní deska pro snadný přístup k hořákům
- nerezový rošt
- dodáváno v provedení na zemní plyn + trysky na PB

Index	Model	mm š x h x v	kg	kW
00004117	SP 90 GLS	990 x 600 x 290	46,2	27

NATURAL
LPGOPTION
PILOT
FLAME4,5
4,5
4,5
GAS



SP 30/1 GLS Plynový sporák

9 990,-

- celonerezové provedení
- centrováné vysoce výkonné hořáky
- 1x hořák 4,5 kW
- varná jednotka pro použití jako stacionární na stole nebo podestavbě
- pevná konstrukce hořáků, mosazné odnímatelné hořáky
- odnímatelná horní deska pro snadný přístup k hořákům
- nerezový rošt
- dodáváno v provedení na zemní plyn + trysky na PB

Index	Model	mm š x h x v	kg	kW
00006231	SP 30/1 GLS	330 x 600 x 290	15,5	4,5

NATURAL
LPG

OPTION
PILOT
FLAME

4,5
kW
GAS

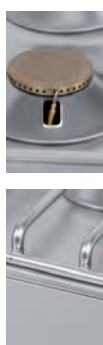

SP 60/2 GLS Plynový sporák

17 990,-

- celonerezové provedení
- centrováné vysoce výkonné hořáky
- 2x hořák 4,5 kW
- varná jednotka pro použití jako stacionární na stole nebo podestavbě
- pevná konstrukce hořáků, mosazné odnímatelné hořáky
- odnímatelná horní deska pro snadný přístup k hořákům
- nerezový rošt
- dodáváno v provedení na zemní plyn + trysky na PB

Index	Model	mm š x h x v	kg	kW
00006232	SP 60/2 GLS	660 x 600 x 290	28	9

NATURAL
LPG

OPTION
PILOT
FLAME

4,5 4,5
kW kW
GAS

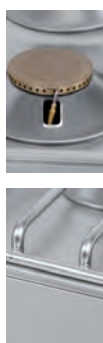

SP 90/3 GLS Plynový sporák

25 990,-

- celonerezové provedení
- centrováné vysoce výkonné hořáky
- 3x hořák 4,5 kW
- varná jednotka pro použití jako stacionární na stole nebo podestavbě
- pevná konstrukce hořáků, mosazné odnímatelné hořáky
- odnímatelná horní deska pro snadný přístup k hořákům
- nerezový rošt
- dodáváno v provedení na zemní plyn + trysky na PB

Index	Model	mm š x h x v	kg	kW
00006233	SP 90/3 GLS	990 x 600 x 290	40,5	13,5

NATURAL
LPG

OPTION
PILOT
FLAME

4,5 4,5 4,5
kW kW kW
GAS

**SPT 60 ELS Elektrický sporák s troubou****28 290,-**

- celonerezové provedení
- 4x plotna 2 kW \varnothing 180 mm
- vnitřní termostatická ochrana plotny proti přehřátí
- horní lisovaná deska pro snadnou údržbu
- 7 teplotních stupňů
- horkovzdušná trouba GN 1/1 – 3,13 kW

Index	Model	mm š x h x v	kg	kW
00002051	SPT 60 ELS	660 x 600 x 860	66,2	11,13

°C
50-300*GN1/1
3,13kW 230V⌀
18 cm

2 kW	2 kW	⚡
2 kW	2 kW	400V

**SPT 90/5 ELS Elektrický sporák s troubou****35 190,-**

- celonerezové provedení
- 5x plotna 2 kW \varnothing 180 mm
- vnitřní termostatická ochrana plotny proti přehřátí
- horní lisovaná deska pro snadnou údržbu
- 7 teplotních stupňů
- horkovzdušná trouba GN 1/1 – 3,13 kW

Index	Model	mm š x h x v	kg	kW
00002054	SPT 90/5 ELS	990 x 600 x 860	86,8	13,13

°C
50-300*GN1/1
3,13kW 230V⌀
18 cm

2 kW	2 kW	2 kW	⚡
2 kW	2 kW	2 kW	400V

**SPT 90 ELS Elektrický sporák s troubou****36 190,-**

- celonerezové provedení
- 6x plotna 2 kW \varnothing 180 mm
- vnitřní termostatická ochrana plotny proti přehřátí
- horní lisovaná deska pro snadnou údržbu
- 7 teplotních stupňů
- horkovzdušná trouba GN 1/1 – 3,13 kW

Index	Model	mm š x h x v	kg	kW
00002057	SPT 90 ELS	990 x 600 x 860	87,8	15,13

°C
50-300*GN1/1
3,13kW 230V⌀
18 cm

2 kW	2 kW	2 kW	⚡
2 kW	2 kW	2 kW	400V

**SPT 60 GL Plynový sporák s elektrickou troubou****33 190,-**

- celonerezové provedení
- výkonné hořáky
- 2x hořák 3,6 kW
- 2x hořák 3 kW
- piezzo zapalování
- horní lisovaná deska pro snadnou údržbu
- nerezový rošt
- horkovzdušná trouba GN 1/1 – 3,13 kW
- dodáváno v provedení na zemní plyn + trysky na PB

Index	Model	mm š x h x v	kg	kW
00002052	SPT 60 GL	660 x 600 x 860	60,5	13,2 [G] 3,13 [E]

°C 50-300	*GN1/1 3,13kW 230V	NATURAL LPG	PIEZZO	3,6 3 3,6 3 GAS
--------------	-----------------------	----------------	--------	-----------------------------

**SPT 90/5 GL Plynový sporák s elektrickou troubou****42 590,-**

- celonerezové provedení
- výkonné hořáky
- 3x hořák 3,6 kW
- 2x hořák 3 kW
- piezzo zapalování
- horní lisovaná deska pro snadnou údržbu
- nerezový rošt
- horkovzdušná trouba GN 1/1 – 3,13 kW
- dodáváno v provedení na zemní plyn + trysky na PB

Index	Model	mm š x h x v	kg	kW
00002055	SPT 90/5 GL	990 x 600 x 860	78,6	16,8 [G] 3,13 [E]

°C 50-300	*GN1/1 3,13kW 230V	NATURAL LPG	PIEZZO	3,6 3 3,6 3 GAS
--------------	-----------------------	----------------	--------	-----------------------------

**SPT 90 GL Plynový sporák s elektrickou troubou****43 690,-**

- celonerezové provedení
- výkonné hořáky
- 3x hořák 3,6 kW
- 3x hořák 3 kW
- piezzo zapalování
- horní lisovaná deska pro snadnou údržbu
- nerezový rošt
- horkovzdušná trouba GN 1/1 – 3,13 kW
- dodáváno v provedení na zemní plyn + trysky na PB

Index	Model	mm š x h x v	kg	kW
00002058	SPT 90 GL	990 x 600 x 860	79,1	19,8 [G] 3,13 [E]

°C 50-300	*GN1/1 3,13kW 230V	NATURAL LPG	PIEZZO	3,6 3 3,6 3 GAS
--------------	-----------------------	----------------	--------	-----------------------------

**SPT 60 GLS Plynový sporák s elektrickou troubou****42 690,-**

- celonerezové provedení
- vysoce výkonné hořáky
- 4x hořák 4,5 kW
- pevná konstrukce hořáků, mosazné odnímatelné hořáky
- odnímatelná horní deska pro snadný přístup k hořákům
- nerezový rošt
- horkovzdušná trouba GN 1/1 – 3,13 kW
- dodáváno v provedení na zemní plyn + trysky na PB

Index	Model	mm š x h x v	kg	kW
00002053	SPT 60 GLS	660 x 600 x 860	70	18 [G] 3,13 [E]

°C 50-300	*GN1/1 3,13kW 230V	NATURAL LPG	OPTION PILOT FLAME	4,5 4,5 4,5 4,5 GAS
--------------	-----------------------	----------------	--------------------------	---------------------------------

**SPT 90/5 GLS Plynový sporák s elektrickou troubou****54 390,-**

- celonerezové provedení
- vysoce výkonné hořáky
- 5x hořák 4,5 kW
- pevná konstrukce hořáků, mosazné odnímatelné hořáky
- odnímatelná horní deska pro snadný přístup k hořákům
- nerezový rošt
- horkovzdušná trouba GN 1/1 – 3,13 kW
- dodáváno v provedení na zemní plyn + trysky na PB

Index	Model	mm š x h x v	kg	kW
00002056	SPT 90/5 GLS	990 x 600 x 860	91,6	22,5 [G] 3,13 [E]

°C
50-300*GN1/1
3,13kW 230VNATURAL
LPGOPTION
PILOT
FLAME4,5
4,5
4,5
GAS**SPT 90 GLS Plynový sporák s elektrickou troubou****57 390,-**

- celonerezové provedení
- vysoce výkonné hořáky
- 6x hořák 4,5 kW
- pevná konstrukce hořáků, mosazné odnímatelné hořáky
- odnímatelná horní deska pro snadný přístup k hořákům
- nerezový rošt
- horkovzdušná trouba GN 1/1 – 3,13 kW
- dodáváno v provedení na zemní plyn + trysky na PB

Index	Model	mm š x h x v	kg	kW
00002059	SPT 90 GLS	990 x 600 x 860	93,5	27 [G] 3,13 [E]

°C
50-300*GN1/1
3,13kW 230VNATURAL
LPGOPTION
PILOT
FLAME4,5
4,5
4,5
GAS**PT 90 EL Elektrická trouba****21 390,-**

- horkovzdušná trouba GN 1/1 – 3,13 kW
- 4x GN 1/1 – 65
- modulární systém pro vytváření individuálních řešení

Index	Model	mm š x h x v	kg	kW
00001991	PT 90 EL	990 x 600 x 570	54,1	3,13

°C
50-300*GN1/1
3,13kW 230V

**FTH 30 EL Grilovací deska hladká****9 690,-**

- celonerezové provedení
- 10 mm silná ocelová deska
- vynikající vedení tepla
- kontrolka chodu a vyhřátí
- zásuvka na odpadní tekutiny
- lopatka

Index	Model	mm š x h x v	kg	kW
00001147	FTH 30 EL	330 x 600 x 290	23,7	3

**FTCH 30 EL Grilovací deska hladká chrom****12 590,-**

- celonerezové provedení
- 10 mm silná ocelová deska
- vynikající vedení tepla
- chromovaná pracovní plocha
- produkt se méně napéká – snadné čištění
- kontrolka chodu a vyhřátí
- zásuvka na odpadní tekutiny
- lopatka

Index	Model	mm š x h x v	kg	kW
00001151	FTCH 30 EL	330 x 600 x 290	23,7	3

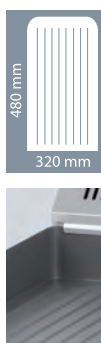
**FTR 30 EL Grilovací deska rýhovaná****12 590,-**

- celonerezové provedení
- 10 mm silná ocelová deska
- vynikající vedení tepla
- kontrolka chodu a vyhřátí
- zásuvka na odpadní tekutiny
- lopatka

Index	Model	mm š x h x v	kg	kW
00001159	FTR 30 EL	330 x 600 x 290	23,7	3

**FTRC 30 EL Grilovací deska rýhovaná chrom****15 490,-**

- celonerezové provedení
- 10 mm silná ocelová deska
- vynikající vedení tepla
- chromovaná pracovní plocha
- produkt se méně napéká – snadné čištění
- kontrolka chodu a vyhřátí
- zásuvka na odpadní tekutiny
- lopatka

Index	Model	mm š x h x v	kg	kW
00001161	FTRC 30 EL	330 x 600 x 290	23,7	3

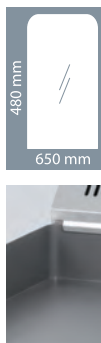

**FTH 60 EL Grilovací deska hladká****14 590,-**

- celonerezové provedení
- 10 mm silná ocelová deska
- vynikající vedení tepla
- kontrolka chodu a vyhřátí
- 2x samostatně ovládaná vyhřívaná plocha
- zásuvka na odpadní tekutiny
- lopatka

Index	Model	mm š x h x v	kg	kW
00001149	FTH 60 EL	660 x 600 x 290	44,6	6

**FTCH 60 EL Grilovací deska hladká chrom****19 390,-**

- celonerezové provedení
- 10 mm silná ocelová deska
- vynikající vedení tepla
- chromovaná pracovní plocha
- produkt se méně napéká – snadné čištění
- kontrolka chodu a vyhřátí
- 2x samostatně ovládaná vyhřívaná plocha
- zásuvka na odpadní tekutiny
- lopatka

Index	Model	mm š x h x v	kg	kW
00001153	FTCH 60 EL	660 x 600 x 290	44,6	6

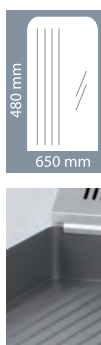
**FTHR 60 EL Grilovací deska kombinovaná****16 490,-**

- celonerezové provedení
- 10 mm silná ocelová deska
- vynikající vedení tepla
- kontrolka chodu a vyhřátí
- 2x samostatně ovládaná vyhřívaná plocha
- zásuvka na odpadní tekutiny
- lopatka

Index	Model	mm š x h x v	kg	kW
00001155	FTHR 60 EL	660 x 600 x 290	44,6	6

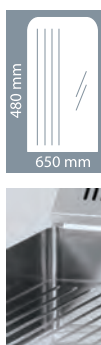
**FTHRC 60 EL Grilovací deska kombinovaná chrom****21 990,-**

- celonerezové provedení
- 10 mm silná ocelová deska
- vynikající vedení tepla
- chromovaná pracovní plocha
- produkt se méně napéká – snadné čištění
- kontrolka chodu a vyhřátí
- 2x samostatně ovládaná vyhřívaná plocha
- zásuvka na odpadní tekutiny
- lopatka

Index	Model	mm š x h x v	kg	kW
00001157	FTHRC 60 EL	660 x 600 x 290	44,6	6

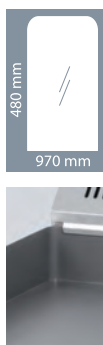

**FTH 90 EL Grilovací deska hladká****19 390,-**

- celonerezové provedení
- 10 mm silná ocelová deska
- vynikající vedení tepla
- kontrolka chodu a vyhřátí
- 3x samostatně ovládaná vyhřívaná plocha
- zásuvka na odpadní tekutiny
- lopatka

Index	Model	mm š x h x v	kg	kW
00007382	FTH 90 EL	990 x 600 x 290	73,4	9

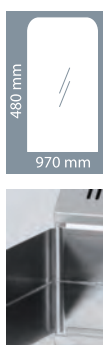
**FTHC 90 EL Grilovací deska hladká chrom****25 790,-**

- celonerezové provedení
- 10 mm silná ocelová deska
- vynikající vedení tepla
- chromovaná pracovní plocha
- produkt se méně napéká – snadné čištění
- kontrolka chodu a vyhřátí
- 3x samostatně ovládaná vyhřívaná plocha
- zásuvka na odpadní tekutiny
- lopatka

Index	Model	mm š x h x v	kg	kW
00007384	FTHC 90 EL	990 x 600 x 290	73,4	9

**FT 30 ELMK Multifunkční pánev****15 990,-**

- celonerezové provedení
- ovládání na kratší straně
- 10 mm silná ocelová deska
- vynikající vedení tepla
- kontrolka chodu a vyhřátí
- výpustný ventil s kolíkem

Index	Model	mm š x h x v	kg	kW	Vnitřní rozměr mm
00010041	FT 30 ELMK	330 x 600 x 290	24,4	3	320 x 530 x 60



**FTH 30 GL Grilovací deska hladká****12 590,-**

- celonerezové provedení
- 10 mm silná ocelová deska
- vynikající vedení tepla
- piezzo zapalování
- zásuvka na odpadní tekutiny
- lopatka
- dodáváno v provedení na zemní plyn + trysky na PB

Index	Model	mm š x h x v	kg	kW
00001148	FTH 30 GL	330 x 600 x 290	25,4	4

**FTCH 30 GL Grilovací deska hladká chrom****15 990,-**

- celonerezové provedení
- 10 mm silná ocelová deska
- vynikající vedení tepla
- chromovaná pracovní plocha
- produkt se méně napéká – snadné čištění
- piezzo zapalování
- zásuvka na odpadní tekutiny
- lopatka
- dodáváno v provedení na zemní plyn + trysky na PB

Index	Model	mm š x h x v	kg	kW
00001152	FTCH 30 GL	330 x 600 x 290	25,4	4

**FTR 30 GL Grilovací deska rýhovaná****15 490,-**

- celonerezové provedení
- 10 mm silná ocelová deska
- vynikající vedení tepla
- piezzo zapalování
- zásuvka na odpadní tekutiny
- lopatka
- dodáváno v provedení na zemní plyn + trysky na PB

Index	Model	mm š x h x v	kg	kW
00001160	FTR 30 GL	330 x 600 x 290	25,4	4

**FTFC 30 GL Grilovací deska rýhovaná chrom****18 990,-**

- celonerezové provedení
- 10 mm silná ocelová deska
- vynikající vedení tepla
- chromovaná pracovní plocha
- produkt se méně napéká – snadné čištění
- piezzo zapalování
- zásuvka na odpadní tekutiny
- lopatka
- dodáváno v provedení na zemní plyn + trysky na PB

Index	Model	mm š x h x v	kg	kW
00001162	FTFC 30 GL	330 x 600 x 290	25,4	4

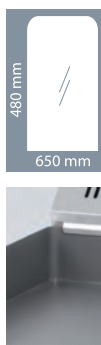

**FTH 60 GL Grilovací deska hladká****18 490,-**

- celonerezové provedení
- 10 mm silná ocelová deska
- vynikající vedení tepla
- 2x samostatně ovládaná vyhřívaná plocha
- piezzo zapalování
- zásuvka na odpadní tekutiny
- lopatka
- dodáváno v provedení na zemní plyn + trysky na PB

Index	Model	mm š x h x v	kg	kW
00001150	FTH 60 GL	660 x 600 x 290	47	8

**FTHC 60 GL Grilovací deska hladká chrom****23 290,-**

- celonerezové provedení
- 10 mm silná ocelová deska
- vynikající vedení tepla
- chromovaná pracovní plocha
- produkt se méně napéká – snadné čištění
- 2x samostatně ovládaná vyhřívaná plocha
- piezzo zapalování
- zásuvka na odpadní tekutiny
- lopatka
- dodáváno v provedení na zemní plyn + trysky na PB

Index	Model	mm š x h x v	kg	kW
00001154	FTHC 60 GL	660 x 600 x 290	48	8

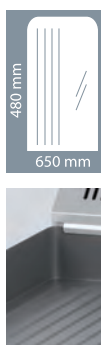
**FTHR 60 GL Grilovací deska kombinovaná****19 390,-**

- celonerezové provedení
- 10 mm silná ocelová deska
- vynikající vedení tepla
- piezzo zapalování
- 2x samostatně ovládaná vyhřívaná plocha
- zásuvka na odpadní tekutiny
- lopatka
- dodáváno v provedení na zemní plyn + trysky na PB

Index	Model	mm š x h x v	kg	kW
00001156	FTHR 60 GL	660 x 600 x 290	49	8

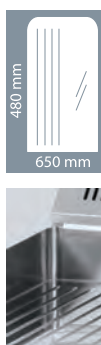
**FTHRC 60 GL Grilovací deska kombinovaná chrom****25 990,-**

- celonerezové provedení
- 10 mm silná ocelová deska
- vynikající vedení tepla
- chromovaná pracovní plocha
- produkt se méně napéká – snadné čištění
- 2x samostatně ovládaná vyhřívaná plocha
- piezzo zapalování
- zásuvka na odpadní tekutiny
- lopatka
- dodáváno v provedení na zemní plyn + trysky na PB

Index	Model	mm š x h x v	kg	kW
00001158	FTHRC 60 GL	660 x 600 x 290	50	8

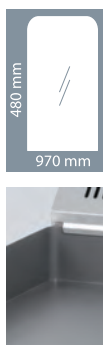

**FTH 90 GL Grilovací deska hladká****28 690,-**

- celonerezové provedení
- 10 mm silná ocelová deska
- vynikající vedení tepla
- 3x samostatně ovládaná vyhřívaná plocha
- piezzo zapalování
- zásuvka na odpadní tekutiny
- lopatka
- dodáváno v provedení na zemní plyn + trysky na PB

Index	Model	mm š x h x v	kg	kW
00007383	FTH 90 GL	990 x 600 x 290	76,7	12

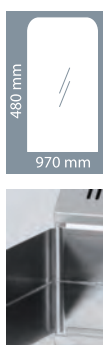
**FTHC 90 GL Grilovací deska hladká chrom****32 290,-**

- celonerezové provedení
- 10 mm silná ocelová deska
- vynikající vedení tepla
- chromovaná pracovní plocha
- produkt se méně napéká – snadné čištění
- 3x samostatně ovládaná vyhřívaná plocha
- piezzo zapalování
- zásuvka na odpadní tekutiny
- lopatka
- dodáváno v provedení na zemní plyn + trysky na PB

Index	Model	mm š x h x v	kg	kW
00007385	FTHC 90 GL	990 x 600 x 290	76,7	12



**GL 30 GLS Lávový gril S****18 390,-**

- celonerezové provedení
- plynový
- odnímatelný rošt
- hořák tvaru „U“ k pokrytí celé plochy
- piezzo zapalování
- zásuvka ke shromažďování tuku
- regulační knoflík min.-max.
- dodáváno s roštem na maso
- možnost doobjednání roštu na ryby
- lávové kameny: 5 kg
- dodáváno v provedení na zemní plyn + trysky na PB

Index	Model	mm š x h x v	kg	kW
00006246	GL 30 GLS	330 x 600 x 290	20,6	6,5

**GL 60 GLS Lávový gril S****29 990,-**

- celonerezové provedení
- plynový
- odnímatelný rošt
- hořák tvaru „U“ k pokrytí celé plochy
- piezzo zapalování
- 2x samostatně ovládaná vyhřívaná plocha
- zásuvka ke shromažďování tuku
- regulační knoflík min.-max.
- dodáváno s roštem na maso
- možnost doobjednání roštu na ryby
- lávové kameny: 10 kg
- dodáváno v provedení na zemní plyn + trysky na PB

Index	Model	mm š x h x v	kg	kW
00006253	GL 60 GLS	660 x 600 x 290	36,7	13

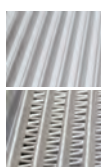
**rošt - maso Rošt na maso****1 990,-**

- ideální pro grilování masa

rošt - ryby Rošt na ryby**1 990,-**

- ideální pro grilování ryb

Index	Model	mm š x h x v	kg	Cena bez DPH
00003763	M	312 x 483	2,9	1 990,-
00003790	S	312 x 483	2,2	1 990,-

**GV 30 EL Vodní gril****13 490,-**

- celonerezové provedení
- potravina se pokládá přímo na těleso, tuk z pokrmu stéká do GN s vodou
- materiál tělesa AISI 304 L
- vyjímatelná nádoba GN 1/1 o hloubce 65 mm
- 1 varná zóna
- jednoduché ovládnání elektrické varianty pomocí hlavního vypínače a regulačního knoflíku
- snadné vysouvání el. boxu na vodící liště s bezpečnostní pojistkou
- dodáváno s nerezovou škrabkou na čištění

Index	Model	mm š x h x v	kg	kW
00010039	GV 30 EL	330 x 630 x 435	13,5	3,3



**FE 30 EL Fritéza 8l****11 290,-**

- celonerezové provedení
- možnost volby 1 velkého koše nebo dvou středně velkých košů
- pro použití jako stacionární na stole nebo na podestavbě
- lisovaná vana
- studená zóna pod topným tělesem
- bezpečnostní termostat 235 °C
- lehce odnímatelná hlava fritézy
- snadné čištění
- výpust na přední straně
- bezpečnostní pojistkou výpusti

Index	Model	mm š x h x v	kg	kW	Koš
00000949	FE 30 EL	330 x 600 x 290	12,4	3	210 x 235 x 100

kW/L				°C			
0,38	7kg/h	COLD ZONE	SECURE DRAIN TAP	50-190	STAINLESS	8 l	230/1N

**FE 30 ELT Fritéza 8l třířázková****13 190,-**

- celonerezové provedení
- možnost volby 1 velkého koše nebo dvou středně velkých košů
- pro použití jako stacionární na stole nebo na podestavbě
- lisovaná vana
- studená zóna pod topným tělesem
- bezpečnostní termostat 235 °C
- lehce odnímatelná hlava fritézy
- snadné čištění
- výpust na přední straně
- bezpečnostní pojistkou výpusti

Index	Model	mm š x h x v	kg	kW	Koš
00000950	FE 30 ELT	330 x 600 x 290	13,7	6	210 x 235 x 100

kW/L				°C			
0,75	9kg/h	COLD ZONE	SECURE DRAIN TAP	50-190	STAINLESS	8 l	400/3N

**FE 60 EL Fritéza 2x 8l****19 390,-**

- celonerezové provedení
- možnost volby 1 velkého koše nebo dvou středně velkých košů
- pro použití jako stacionární na stole nebo na podestavbě
- lisovaná vana
- studená zóna pod topným tělesem
- bezpečnostní termostat 235 °C
- lehce odnímatelná hlava fritézy
- snadné čištění
- 2x výpust na přední straně
- bezpečnostní pojistkou výpusti
- 2x přívod elektřiny

Index	Model	mm š x h x v	kg	kW	Koš
00000951	FE 60 EL	660 x 600 x 290	23,1	6	210 x 235 x 100

kW/L				°C			
0,38	14kg/h	COLD ZONE	SECURE DRAIN TAP	50-190	STAINLESS	2x 8 l	230/1N

**FE 60 ELT Fritéza 2x 8l třířázková****22 290,-**

- celonerezové provedení
- možnost volby 1 velkého koše nebo dvou středně velkých košů
- pro použití jako stacionární na stole nebo na podestavbě
- lisovaná vana
- studená zóna pod topným tělesem
- bezpečnostní termostat 235 °C
- lehce odnímatelná hlava fritézy
- snadné čištění
- 2x výpust na přední straně
- bezpečnostní pojistkou výpusti
- 2x přívod elektřiny

Index	Model	mm š x h x v	kg	kW	Koš
00000952	FE 60 ELT	660 x 600 x 290	25,3	12	210 x 235 x 100

kW/L				°C			
0,75	18kg/h	COLD ZONE	SECURE DRAIN TAP	50-190	STAINLESS	2x 8 l	400/3N

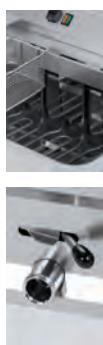
**FE 66 ELT Fritéza 16l třífázová****18 490,-**

- celonerezové provedení
- možnost volby 1 velkého koše nebo dvou středně velkých košů
- pro použití jako stacionární na stole nebo na podestavbě
- lisovaná vana
- studená zóna pod topným tělesem
- bezpečnostní termostat 235 °C
- lehce odnímatelná hlava fritézy
- snadné čištění
- výpust na přední straně
- bezpečnostní pojistkou výpusti

Index	Model	mm š x h x v	kg	kW	Koš
00007381	FE 66 ELT	660 x 600 x 290	22	9	455 x 245 x 80

0,56	15kg/h	COLD ZONE	SECURE OUTLET	50-190	STAINLESS	16 l	400/3N

**FE 31 ELT Fritéza 8l třífázová****19 390,-**

- celonerezové provedení
- možnost volby 1 velkého koše nebo dvou středně velkých košů
- lisovaná vana
- studená zóna pod topným tělesem
- bezpečnostní termostat 235 °C
- lehce odnímatelná hlava fritézy
- snadné čištění
- vypouštěcí kohoutek oleje uvnitř skříňky, do nádoby GN s filtrem

Index	Model	mm š x h x v	kg	kW	Koš
00007378	FE 31 ELT	330 x 600 x 900	27,6	6	210 x 235 x 100

0,75	9kg/h	COLD ZONE	SECURE OUTLET	50-190	STAINLESS	8 l	400/3N

**FE 31/13 ELT Fritéza 13l třífázová****22 290,-**

- celonerezové provedení
- možnost volby 1 velkého koše nebo dvou středně velkých košů
- lisovaná vana
- studená zóna pod topným tělesem
- bezpečnostní termostat 235 °C
- lehce odnímatelná hlava fritézy
- snadné čištění
- vypouštěcí kohoutek oleje uvnitř skříňky, do nádoby GN s filtrem

Index	Model	mm š x h x v	kg	kW	Koš
00007379	FE 31/13 ELT	330 x 660 x 900	31,7	9,9	210 x 300 x 120

0,77	14kg/h	COLD ZONE	SECURE OUTLET	50-190	STAINLESS	13 l	400/3N

**FE 61 ELT Fritéza 2 x 8l třífázová****31 990,-**

- celonerezové provedení
- možnost volby 1 velkého koše nebo dvou středně velkých košů
- lisovaná vana
- studená zóna pod topným tělesem
- bezpečnostní termostat 235 °C
- lehce odnímatelná hlava fritézy
- snadné čištění
- vypouštěcí kohoutek oleje uvnitř skříňky, do nádoby GN s filtrem
- 2x přívod elektřiny

Index	Model	mm š x h x v	kg	kW	Koš
00006806	FE 61 ELT	660 x 600 x 900	46,9	12	210 x 235 x 100

0,75	18kg/h	COLD ZONE	SECURE OUTLET	50-190	STAINLESS	2x 8 l	400/3N

**FE 61/13 ELT Fritéza 2 x 13l třífázová****35 890,-**

- celonerezové provedení
- možnost volby 1 velkého koše nebo dvou středně velkých košů
- lisovaná vana
- studená zóna pod topným tělesem
- bezpečnostní termostat 235 °C
- lehce odnímatelná hlava fritézy
- snadné čištění
- vypouštěcí kohoutek oleje uvnitř skříňky, do nádoby GN s filtrem
- 2x přívod elektřiny

Index	Model	mm š x h x v	kg	kW	Koš	kW/L	28kg/h	COLD ZONE	SECURE OUTLET	°C	STAINLESS	2x 13 l	400/3N
00007380	FE 61/13 ELT	660 x 600 x 900	54,8	19,8	210 x 300 x 120	0,77				50-190			

**Koš 1/1 pro 8 l Koš 1/1 pro 8 l fritézy 1 620,-****Koš 1/2 pro 8 l Koš 1/2 pro 8 l fritézy 1 290,-****Koš 1/1 pro 13 l Koš 1/1 pro 13 l fritézy 1 890,-****Koš 1/2 pro 13 l Koš 1/2 pro 13 l fritézy 1 390,-****Koš 1/1 pro 16 l Koš 1/1 pro 16 l fritézy 2 150,-****Koš 1/2 pro 16 l Koš 1/2 pro 16 l fritézy 1 620,-****Koš 1/3 pro 16 l Koš 1/3 pro 16 l fritézy 1 560,-**

- 1, 2 nebo 3 koše / nádrž

Index	Model	mm š x h x v	kg	Cena bez DPH	1/1	1/2	1/2	1/3	1/3	1/3
00001949	Koš 1/1 pro 8 l fritézy	210 x 235 x 100	0,7	1 620,-						
00009633	Koš 1/2 pro 8 l fritézy	100 x 235 x 100	0,5	1 290,-						
00009634	Koš 1/1 pro 13 l fritézy	210 x 300 x 120	0,7	1 890,-						
00009635	Koš 1/2 pro 13 l fritézy	100 x 300 x 120	0,5	1 390,-						
00001952	Koš 1/1 pro 16 l fritézy	455 x 245 x 85	1,1	2 150,-						
00001949	Koš 1/2 pro 16 l fritézy	210 x 235 x 100	0,7	1 620,-						
00001947	Koš 1/3 pro 16 l fritézy	132 x 235 x 100	0,5	1 560,-						

**UH 30 EL Udržovač hranolek****14 590,-**

- celonerezové provedení
- kapacita GN 1/2 - 200
- ohýbaná děrovaná vložka z nerezového plechu pro snadnější obsluhu
- keramická lampa

Index	Model	mm š x h x v	kg	kW	SECURE DRAIN TAP	°C	CERAMIC	230/1N
00004882	UH 30 EL	330 x 600 x 570	13	0,85		30-90		

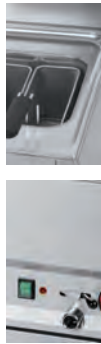
**VT 30 EL Vaříč těstovin****11 590,-**

- celonerezové provedení
- lisovaná vana
- bezpečnostní termostat 130 °C
- možnost volby 1 velkého koše, 2 středně velkých košů nebo 4 košů na jednotlivé porce
- vypouštěcí kohoutek vody s bezpečnostní pojistkou
- topné těleso je vyrobeno z materiálu Incoloy 820
- koše nejsou součástí

Index	Model	mm š x h x v	kg	kW
00006045	VT 30 EL	330 x 600 x 290	10,3	3

**VT 60 EL Vaříč těstovin dvojitý****15 490,-**

- celonerezové provedení
- lisovaná vana
- bezpečnostní termostat 130 °C
- možnost volby 1 velkého koše, 2 středně velkých košů nebo 4 košů na jednotlivé porce
- 2x vypouštěcí kohoutek vody s bezpečnostní pojistkou
- topné těleso je vyrobeno z materiálu Incoloy 820
- koše nejsou součástí

Index	Model	mm š x h x v	kg	kW
00006027	VT 60 EL	660 x 600 x 290	18,5	6

**Koš 1/1 pro VT Koš 1/1****1 790,-****Koš 1/2 pro VT Koš 1/2****1 390,-****Koš 1/4 pro VT Koš 1/4 se zahnutým madlem****890,-**

Index	Model	mm š x h x v	kg	Cena bez DPH
00001962	Koš 1/1 pro VT	200 x 280 x 135	1,2	1 790,-
00001963	Koš 1/2 pro VT	100 x 280 x 135	0,6	1 390,-
00008642	Koš 1/4 pro VT	100 x 138 x 135	0,3	890,-

1/1	1/2	1/2	1/2	1/4	1/4	1/4
				1/4	1/4	1/4

**BM 30 EL Vodní lázeň****8 790,-**

- celonerezové provedení
- lisovaná vana
- regulace teploty 30 - 90 °C
- kontrolka zapnutí a vyhřátí lázně
- topné těleso pod dnem vany
- vypouštěcí kohoutek vody s bezpečnostní pojistkou

Index	Model	mm š x h x v	kg	kW
00000075	BM 30 EL	330 x 600 x 290	12,9	1,5

**BM 60 EL Vodní lázeň dvojitá****12 990,-**

- celonerezové provedení
- lisovaná vana
- regulace teploty 30 -90 °C
- kontrolka zapnutí a vyhřátí lázně
- topné těleso pod dnem vany
- 2x vypouštěcí kohoutek vody s bezpečnostní pojistkou

Index	Model	mm š x h x v	kg	kW
00000076	BM 60 EL	660 x 600 x 290	22,8	3



**PP 30 L Pracovní plocha 33****4 490,-**

- celonerezové provedení
- lisovaná horní deska
- rozměr desky: 280 x 480 mm

Index	Model	mm š x h x v	kg
00003368	PP 30 L	330 x 600 x 290	7,2

**PP 60 L Pracovní plocha 66****6 390,-**

- celonerezové provedení
- lisovaná horní deska
- rozměr desky: 600 x 480 mm

Index	Model	mm š x h x v	kg
00003369	PP 60 L	660 x 600 x 290	12,8

**PP 60 EL Pracovní plocha vyhřívána****7 390,-**

- celonerezové provedení
- lisovaná horní deska
- regulace teploty 30 až 90 °C
- rozměr desky: 600 x 480 mm

Index	Model	mm š x h x v	kg	kW
00003370	PP 60 EL	660 x 600 x 290	13,4	0,7

**UM 30 L Pracovní modul s dřezem****6 790,-**

- celonerezové provedení
- lisovaná horní deska
- baterie
- rozměr dřezu v mm : 230 x 300 x 200 h

Index	Model	mm š x h x v	kg
00004888	UM 30 L	330 x 600 x 290	9,6



PO 30 L	Podestavba otevřená 33	4 190,-
PO 60 L	Podestavba otevřená 66	4 990,-
PO 90 L	Podestavba otevřená 99	6 490,-
PO 120 L	Podestavba otevřená 132	7 690,-

- masivní kulaté nohy podestavby o průměru 60 mm
- výškově nastavitelné nohy

Index	Model	mm š x h x v	kg	Cena bez DPH
00003275	PO 30 L	330 x 510 x 570	12,3	4 190,-
00003276	PO 60 L	660 x 510 x 570	16,5	4 990,-
00003277	PO 90 L	990 x 510 x 570	21,5	6 490,-
00003274	PO 120 L	1320 x 510 x 570	25,9	7 690,-



P 30 L	Podestavba uzavřená 33	4 590,-
P 60 L	Podestavba uzavřená 66	5 890,-

- výškově nastavitelné nohy

Index	Model	mm š x h x v	kg	Cena bez DPH
00003038	P 30 L	330 x 530 x 570	9,1	4 590,-
00003041	P 60 L	660 x 530 x 570	11,7	5 890,-



PD 30 L	Podestavba uzavřená s dveřmi 33	5 890,-
PD 60 L	Podestavba uzavřená s dveřmi 66	8 290,-

- výškově nastavitelné nohy

Index	Model	mm š x h x v	kg	Cena bez DPH
00003000	PD 30 L	330 x 530 x 570	12,1	5 890,-
00003001	PD 60 L	660 x 530 x 570	17,5	8 290,-



PZ 30 L	Podestavba uzavřená se zásuvkami 33	9 690,-
PZ 60 L	Podestavba uzavřená se zásuvkami 66	11 690,-

- výškově nastavitelné nohy

Index	Model	mm š x h x v	kg	Cena bez DPH
00006184	PZ 30 L	330 x 530 x 570	21	9 690,-
00006185	PZ 60 L	660 x 530 x 570	27	11 690,-



PD 60 - pravé Dveře pro podestavby pravé

1 890,-

DL 60 - levé Dveře pro podestavby levé

1 890,-

- levé
- pravé

Index	Model	kg	Cena bez DPH
00006196	PD 60 - pravé	3	1 890,-
00006195	DL 60 - levé	3	1 890,-

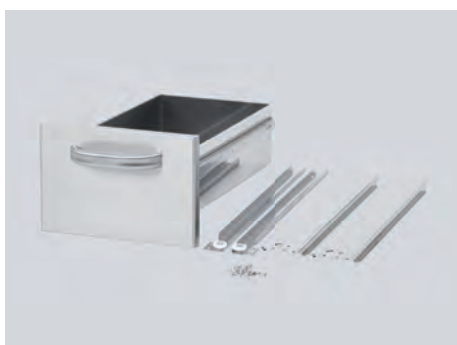

Z 30 Zásuvkový set 33

4 990,-

Z 60 Zásuvkový set 66

6 290,-

- set zásuvek pro podestavby 33 x ...

Index	Model	mm š x h x v	kg	Cena bez DPH
00006186	Z 30	324 x 583 x 215	10,2	4 990,-
00006187	Z 60	654 x 583 x 215	15,2	6 290,-



Wheels Sada koleček

1 690,-

- sada koleček pro podestavby POL, PL, PDL, PZL

Index	Model	kg
00007090	Wheels	2,1

Linka REDFOX 700

elektrika / plyn

Stolní sporáky	41 / 42
Sporáky s troubou	41 / 43
Grilovací desky	44 / 45
Lávové grily	46
Fritézy	47
Vařiče těstovin	48
Vodní lázně	48
Multifunkční Pánve	49
Sklopné pánve	50
Neutrální moduly	51
Podestavby	52

△ Veškerá zobrazení v katalogu jsou pouze ilustrační

Linka REDFOX 700





Linka REDFOX 700



Linka je vhodná do provozů s výdejem do 300 jídel denně, jako jsou hotely, školy nebo restaurace. Většina modulů je v provedení na elektřinu nebo plyn.

Vybrané moduly jsou pak v několika rozměrových variantách o šířce 40, 60, 80 nebo 120 cm.

Plynové sporáky nabízejí širokou variabilitu plynových hořáků, kdy nejvýkonnější dosahují 7 kW. Konstruktivní řešení umožňuje snadnou montáž s možností postavení linky ke zdi nebo jako centrální varný blok. Všechny moduly mají okrajový lem, který zabraňuje vnikání potravin mezi boční stěny, a jako doplněk lze nainstalovat spojovací lišty, které spojí linku v jeden celek a zcela uzavrou boční prostory.

Veškeré podestavby jsou vybaveny masivními nožičkami, které umožňují vyrovnání značných nerovností podlahy. Nožičky u jednotlivých horních modulů slouží

k usazení modulů na podestavby a zabraňují případnému posunutí horního modulu.

Všechny plynové modely jsou dodávány v provedení na zemní plyn s přibalenými tryskami na propan-butan. Veškeré přípojné body se nalézají na zadní straně zařízení.

- Celý plášť zařízení z nerezové oceli AISI 304, vrchní deska o síle 1 mm
- Elektrické plotny s příkonem 2 kW, plynové hořáky 3,5 kW, 5,5 kW a 6 kW
- Trouba elektrická 2,62 kW, plynová 4 kW
- Vysoká variabilita podestaveb
- Lisované nerezové trouby
- Důsledné zaoblení hran pro snadnou údržbu.
- Teleskopické nožičky

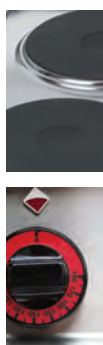
**PC 4 ET** Sporák stolní dvouplotýnkový**13 490,-**

- celonerezové provedení
- 2x plotna Ø 225 mm 2,0 kW
- termostatická ochrana proti přehřátí
- 7 teplotních stupňů

Index	Model	mm š x h x v	kg	kW
00002933	PC 4 ET	400 x 700 x 290	25,5	4

°C 50-400	Ø 22 cm	2 kW	2 kW	⚡ 400V
--------------	------------	---------	---------	-----------

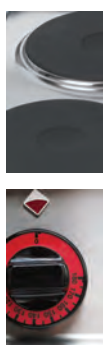
**PC 6 ET** Sporák stolní čtyřplotýnkový**24 190,-**

- celonerezové provedení
- 3x plotna Ø 225 mm 2,0 kW
- 1x plotna Ø 185 mm 1,5 kW
- termostatická ochrana proti přehřátí
- 7 teplotních stupňů

Index	Model	mm š x h x v	kg	kW
00002941	PC 6 ET	600 x 700 x 290	37	7,5

°C 50-400	Ø 22 cm	2 kW	2 kW	2 kW	1,5 kW	⚡ 400V
--------------	------------	---------	---------	---------	-----------	-----------

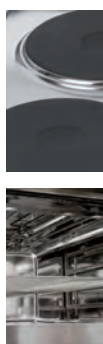
**CF4 8 ET/S** Elektrický sporák čtyřplotýnkový**51 490,-**

- celonerezové provedení
- 4x plotna Ø 220 mm
- statická el. trouba s grilem
- dveře nerezové

Index	Model	mm š x h x v	kg	kW
00000301	CF4 8 ET/S	800 x 700 x 870	95	10,62

GN1/1 2,62kW 400/3N	⚡	°C 50-400	Ø 22 cm	2 kW	2 kW	⚡ 400V
------------------------	---	--------------	------------	---------	---------	-----------

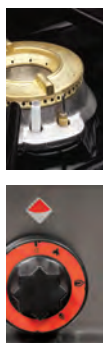

PC 4 G Sporák stolní plynový - 2 hořáky

18 590,-

- celonerezové provedení
- 2x hořák s vnitřním hořením
- 1x hořák 5,5 kW
- 1x hořák 3,5 kW
- litinové rošty
- piezzo zapalování
- dodáváno v provedení ZP + trysky PB

Index	Model	mm š x h x v	kg	kW
00002934	PC 4 G	400 x 700 x 290	44	9

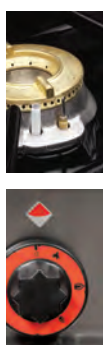

PC 8 G Sporák stolní plynový - 4 hořáky

28 590,-

- celonerezové provedení
- 4x hořák s vnitřním hořením
- 2x hořák 5,5 kW
- 2x hořák 3,5 kW
- litinové rošty
- piezzo zapalování
- dodáváno v provedení ZP + trysky PB

Index	Model	mm š x h x v	kg	kW
00005288	PC 8 G	800 x 700 x 290	60,5	18

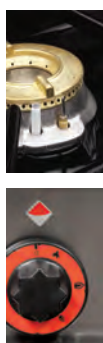

PC 12 G Sporák stolní plynový - 6 hořáků

44 490,-

- celonerezové provedení
- 6x hořák s vnitřním hořením
- 3x hořák 5,5 kW
- 3x hořák 3,5 kW
- litinové rošty
- piezzo zapalování
- dodáváno v provedení ZP + trysky PB

Index	Model	mm š x h x v	kg	kW
00002931	PC 12 G	1200 x 700 x 290	101,5	27

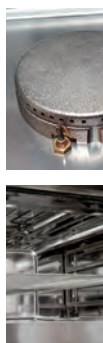

**CF4E 8 G Sporák plynový s pl. troubou a grilem****42 790,-**

- celonerezové provedení
- 2x hořák 3,5 kW a 2x hořák 6,0 kW
- plynová trouba s grilem o výkonu 4 kW
- dveře nerezové
- rozměr trouby v mm: 590 x 390 x 360 pro GN 1/1
- dodáváno v provedení ZP + trysky PB

Index	Model	mm š x h x v	kg	kW
00007414	CF4E 8 G	800 x 700 x 870	95	23

GN1/1		3,5	6	
4kW	GAS	6	3,5	GAS

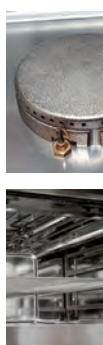
**CF4E 8 GEM/S Sporák plynový s el. troubou a grilem****39 490,-**

- celonerezové provedení
- 2 x hořák 3,5 kW a 2 x hořák 6,0 kW
- elektrická trouba s grilem o příkonu 2,62 kW
- elektrické zapalování
- dveře nerezové
- rozměr trouby v mm: 590 x 390 x 360 pro GN 1/1
- dodáváno v provedení ZP + trysky PB

Index	Model	mm š x h x v	kg	kW
00007415	CF4E 8 GEM/S	800 x 700 x 870	95	19 [G] 2,62 [E]

GN1/1		3,5	6	
2,62kW	230/1N	6	3,5	GAS

**CF4 8 G Sporák plynový s pl. troubou a grilem****59 990,-**

- celonerezové provedení
- 2 x hořák 3,5 kW a 2 x hořák 5,5 kW
- plynová trouba s grilem o výkonu 4kW
- dveře nerezové
- rozměr trouby v mm: 590 x 390 x 360 pro GN 1/1
- dodáváno v provedení ZP + trysky PB

Index	Model	mm š x h x v	kg	kW
00005266	CF4 8 G	800 x 700 x 870	97	22

GN1/1			3,5	5,5	
4kW	GAS	PIEZZO	5,5	3,5	GAS

**CF4 8 GEM/S Sporák plynový s el. troubou a grilem****54 990,-**

- celonerezové provedení
- 2 x hořák 3,5 kW a 2 x hořák 5,5 kW
- elektrická trouba s grilem o příkonu 2,62 kW
- elektrické zapalování
- dveře nerezové
- rozměr trouby v mm: 590 x 390 x 360 pro GN 1/1
- dodáváno v provedení ZP + trysky PB

Index	Model	mm š x h x v	kg	kW
00000304	CF4 8 GEM/S	800 x 700 x 870	96	18 [G] 2,62 [E]

GN1/1			3,5	5,5	
2,62kW	230/1N	PIEZZO	5,5	3,5	GAS

**FTL 4 ET****Grilovací deska hladká****20 390,-****FTL 4 ETS****Grilovací deska chromovaná hladká****26 090,-**

- celonerezové provedení
- regulace teploty
- grilovací deska o síle 12 mm
- zásuvka na odpadní tekutiny
- verze s chromovanou grilovací deskou

Index	Model	mm š x h x v	kg	kW	Cena bez DPH
00000996	FTL 4 ET	400 x 700 x 290	49	4,5	20 390,-
00000997	FTL 4 ETS	400 x 700 x 290	49	4,5	26 090,-

**FTR 4 ET****Grilovací deska rýhovaná****22 190,-****FTR 4 ETS****Grilovací deska chromovaná rýhovaná****27 790,-**

- celonerezové provedení
- regulace teploty
- grilovací deska o síle 12 mm
- zásuvka na odpadní tekutiny
- verze s chromovanou grilovací deskou

Index	Model	mm š x h x v	kg	kW	Cena bez DPH
00001091	FTR 4 ET	400 x 700 x 290	49	4,5	22 190,-
00001092	FTR 4 ETS	400 x 700 x 290	49	4,5	27 790,-

**FTL 6 ET****Grilovací deska hladká****26 990,-****FTL 6 ETS****Grilovací deska chromovaná hladká****37 090,-**

- celonerezové provedení
- regulace teploty
- grilovací deska o síle 12 mm
- 2x samostatné ovládání
- 2 vyhřívané plochy
- zásuvka na odpadní tekutiny
- verze s chromovanou grilovací deskou

Index	Model	mm š x h x v	kg	kW	Cena bez DPH
00001010	FTL 6 ET	600 x 700 x 290	66,5	6	26 990,-
00007400	FTL 6 ETS	600 x 700 x 290	66,5	6	37 090,-

**FTLR 6 ET****Grilovací deska kombinovaná****29 990,-****FTLR 6 ETS****Grilovací deska chromovaná kombinovaná****39 990,-**

- celonerezové provedení
- regulace teploty
- grilovací deska o síle 12 mm
- 2x samostatné ovládání
- 2 vyhřívané plochy
- zásuvka na odpadní tekutiny
- verze s chromovanou grilovací deskou

Index	Model	mm š x h x v	kg	kW	Cena bez DPH
00001038	FTLR 6 ET	600 x 700 x 290	66,5	6	29 990,-
00007401	FTLR 6 ETS	600 x 700 x 290	66,5	6	39 990,-



FTL 4 G
FTL 4 GS
Grilovací deska plynová hladká
Grilovací deska chromovaná hladká
23 990,-
32 590,-

- celonerezové provedení
- regulace teploty
- grilovací deska o síle 12 mm
- zásuvka na odpadní tekutiny
- verze s chromovanou grilovací deskou
- piezzo zapalování

Index	Model	mm š x h x v	kg	kW	Cena bez DPH
00000998	FTL 4 G	400 x 700 x 290	46	7	23 990,-
00005560	FTL 4 GS	400 x 700 x 290	46	7	32 590,-

FTR 4 G
FTR 4 GS
Grilovací deska plynová rýhovaná
Grilovací deska chromovaná rýhovaná
26 990,-
34 490,-

- celonerezové provedení
- regulace teploty
- grilovací deska o síle 12 mm
- zásuvka na odpadní tekutiny
- verze s chromovanou grilovací deskou
- piezzo zapalování

Index	Model	mm š x h x v	kg	kW	Cena bez DPH
00001093	FTR 4 G	400 x 700 x 290	46	7	26 990,-
00001094	FTR 4 GS	400 x 700 x 290	46	7	34 490,-

FTL 6 G
FTL 6 GS
Grilovací deska plynová hladká
Grilovací deska chromovaná hladká
31 790,-
40 590,-

- celonerezové provedení
- regulace teploty
- grilovací deska o síle 12 mm
- 2x samostatné ovládání
- 2 vyhřívané plochy
- zásuvka na odpadní tekutiny
- verze s chromovanou grilovací deskou
- piezzo zapalování

Index	Model	mm š x h x v	kg	kW	Cena bez DPH
00001011	FTL 6 G	600 x 700 x 290	65,5	10,5	31 790,-
00001012	FTL 6 GS	600 x 700 x 290	65,5	10,5	40 590,-

FTLR 6 G
FTLR 6 GS
Grilovací deska plynová kombinovaná
Grilovací deska chromovaná kombinovaná
34 590,-
44 890,-

- celonerezové provedení
- regulace teploty
- grilovací deska o síle 12 mm
- 2x samostatné ovládání
- 2 vyhřívané plochy
- zásuvka na odpadní tekutiny
- verze s chromovanou grilovací deskou
- piezzo zapalování

Index	Model	mm š x h x v	kg	kW	Cena bez DPH
00005278	FTLR 6 G	600 x 700 x 290	65,5	10,5	34 590,-
00007402	FTLR 6 GS	600 x 700 x 290	65,5	10,5	44 890,-





CW 4 G Plynový lávový gril

34 590,-

- celonerezové provedení
- nerezový grilovací rošt
- lávové kameny: 5 kg
- dodáváno v provedení ZP + trysky PB

Index	Model	mm š x h x v	kg	kW
00000396	CW 4 G	400 x 700 x 290	41,5	6,5



Rošt M Rošt na maso

3 890,-

- celonerezové provedení
- grilovací rošt

Index	Model	mm š x h x v
00003760	Rošt M	380 x 470



**FQ 4 ET Fritéza elektrická třífázová****22 990,-**

- celonerezové provedení
- objem oleje: 10 l
- výpust na přední straně
- bezpečnostní pojistka výpusti
- bezpečnostní termostat
- výpustný kohout
- rozměr koše v mm: 200 x 300 x 100 v

Index	Model	mm š x h x v	kg	kW	Koš	L	kg/h	SECURE DRAIN TAP	COLD ZONE	°C	10 l	400/3N
00000963	FQ 4 ET	400 x 700 x 290	26,5	7,15	200 x 300 x 100	10	10			50-190		

**FQ 6 ET Fritéza elektrická třífázová****43 290,-**

- celonerezové provedení
- 2x vana
- objem oleje: 2x 10 l
- výpust na přední straně
- bezpečnostní pojistka výpusti
- bezpečnostní termostat
- 2x koš o rozměrech v mm: 200 x 300 x 100 v

Index	Model	mm š x h x v	kg	kW	Koš	L	kg/h	SECURE DRAIN TAP	COLD ZONE	°C	2x 10 l	400/3N
00000971	FQ 6 ET	600 x 700 x 290	41,5	14,3	2x 200 x 300 x 100	2x 10	20			50-190		

**FQ 4 G Fritéza plynová****31 490,-**

- celonerezové provedení
- objem oleje: 10 l
- piezzo zapalování
- výpust na přední straně
- bezpečnostní pojistka výpusti
- bezpečnostní termostat
- rozměr koše v mm: 200 x 300 x 100 v
- dodáváno v provedení ZP + trysky PB

Index	Model	mm š x h x v	kg	kW	Koš	L	kg/h	SECURE DRAIN TAP	10 l	PIEZZO	GAS
00000964	FQ 4 G	400 x 700 x 290	30	7	200 x 300 x 100	10	10				

**FQ 6 G Fritéza plynová****49 690,-**

- celonerezové provedení
- 2x vana
- objem oleje: 2x 10 l
- piezzo zapalování
- výpust na přední straně
- bezpečnostní pojistka výpusti
- bezpečnostní termostat
- rozměr koše v mm: 200 x 300 x 100 v
- dodáváno v provedení ZP + trysky PB

Index	Model	mm š x h x v	kg	kW	Koš	L	kg/h	SECURE DRAIN TAP	2x 10 l	PIEZZO	GAS
00005277	FQ 6 G	600 x 700 x 290	48,5	14	2x 200 x 300 x 100	2x 10	20				

**CP 4 ET Vaříč těstovin třífázový****30 590,-**

- celonerezové provedení
- 2x koš o rozměrech v mm: 150 x 290 x 150 h
- napouštění vody elektroventilem
- výpustný kohout
- přepad
- připojení na vodu
- připojení na odpad

Index	Model	mm š x h x v	kg	kW	Koš	L
00000349	CP 4 ET	400 x 700 x 290	27	4	2x 150 x 290 x 150	17

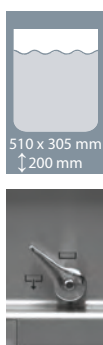
**CP 6 ET Vaříč těstovin třífázový****42 790,-**

- celonerezové provedení
- 3x koš o rozměrech v mm: 150 x 290 x 150 h
- napouštění vody elektroventilem
- výpustný kohout
- přepad
- připojení na vodu
- připojení na odpad

Index	Model	mm š x h x v	kg	kW	Koš	L
00000358	CP 6 ET	600 x 700 x 290	42	6	3x 150 x 290 x 150	25

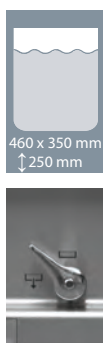
**CP 6 G Vaříč těstovin plynový****42 990,-**

- celonerezové provedení
- 3x koš o rozměrech v mm: 135 x 325 x 110 v
- výpustný kohout
- přepad
- napouštěcí ventil
- připojení na vodu
- připojení na odpad
- dodáváno v provedení ZP + trysky PB

Index	Model	mm š x h x v	kg	kW	Koš	L
00000359	CP 6 G	600 x 700 x 290	47	14	3x 145 x 290 x 110	27

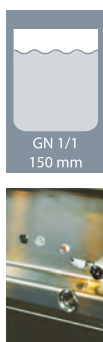
**BM 4 EM Vodní lázeň****15 990,-**

- celonerezové provedení
- jednofázová
- vana pro GN 1/1 – 150 mm h
- regulace teploty 0 °C až 90 °C
- výpustný kohout s pojistkou

Index	Model	mm š x h x v	kg	kW
00000061	BM 4 EM	400 x 700 x 290	21	1,1



**BRM 6 ET Elektrická multifunkční pánev****43 190,-**

- celonerezové provedení
- objem vany 20 l
- celonerezová vana, masivní teplovodné dno o síle 16 mm
- výpust do podstavby, průměr 40 mm

Index	Model	mm š x h x v	kg	kW	L
00000143	BRM 6 ET	600 x 700 x 870	75	6	20



DRAIN TANK



20 l

16mm
STAINLESS

400/3N

**BRM 6 G Plynová multifunkční pánev****50 390,-**

- celonerezové provedení
- objem vany 20 l
- celonerezová vana, masivní teplovodné dno o síle 16 mm
- výpust do podstavby, průměr 40 mm
- piezzo zapalování
- dodáváno v provedení ZP + trysky PB

Index	Model	mm š x h x v	kg	kW	L
00000144	BRM 6 G	600 x 700 x 870	83	6,9	20



DRAIN TANK

16mm
STAINLESS

20 l



PIEZZO



GAS

**VÍKO BRM Víko k BRM****1 590,-**

- celonerezové provedení

Index	Model	mm š x h x v	kg
00005019	Víko BRM	510 x 420 x 30	3

**BR 8 ET Smažicí pánev sklopná elektrická****58 790,-**

- celonerezové provedení
- využitelný objem vany 43 l
- speciální teplovodná ocel RAEX o síle 12 mm
- nerezová vana
- nerezové odklopné víko
- přívod vody do vany

Index	Model	mm š x h x v	kg	kW
00000125	BR 8 ET	800 x 700 x 900	133	8,7

**BR 8 G Smažicí pánev sklopná plynová****63 890,-**

- celonerezové provedení
- využitelný objem vany 43 l
- speciální teplovodná ocel RAEX o síle 12 mm
- nerezová vana
- nerezové odklopné víko
- přívod vody do vany
- piezzo zapalování
- dodáváno v provedení ZP + trysky PB

Index	Model	mm š x h x v	kg	kW
00000126	BR 8 G	800 x 700 x 900	133	12



**PL 4 Pracovní deska****10 690,-**

- celonerezové provedení
- se zásuvkou na GN 1/1- 150 mm

GN 1/1
150 mm

Index	Model	mm š x h x v	kg
00003039	PL 4	400 x 700 x 290	25

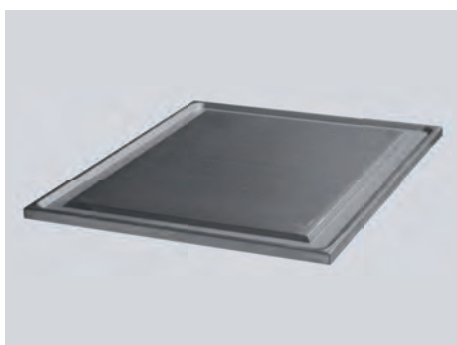
**PLF Grilovací plech hladký****2 990,-****PRF Grilovací plech rýhovaný****3 990,-**

- přes jeden hořák

Index	Model	mm š x h x v	kg	Cena bez DPH
00003074	PLF	350 x 270	9	2 990,-
00003415	PRF	350 x 270	9	3 990,-

**CG 65 Krycí lišta****490,-**

- celonerezové provedení

Index	Model	mm š x h x v	kg
00000340	CG 65	7 x 560 x 12	0,1

**K FE 1/2 Koš 1/2 pro FE****2 150,-**

Index	Model	mm š x h x v
00001973	K FE 1/2	100 x 300 x 120





S 4	Podestavba otevřená	3 990,-
S 6	Podestavba otevřená	4 390,-
S 8	Podestavba otevřená	4 990,-
S 10	Podestavba otevřená	9 490,-

- celonerezové provedení

Index	Model	mm š x h x v	kg	Cena bez DPH
00003839	S 4	400 x 535 x 580	19,5	3 990,-
00003841	S 6	600 x 535 x 580	23	4 390,-
00003850	S 8	800 x 535 x 580	26	4 990,-
00003827	S 10	100 x 53,5 x 58	29	9 490,-



M 4	Podestavba uzavřená	3 990,-
M 6	Podestavba uzavřená	4 390,-

- celonerezové provedení

Index	Model	mm š x h x v	kg	Cena bez DPH
00002210	M 4	400 x 565 x 580	15	3 990,-
00002212	M 6	600 x 565 x 580	19	4 390,-



MP 4	Podestavba uzavřená s dveřmi	6 990,-
MP 6	Podestavba uzavřená s dveřmi	10 290,-

- celonerezové provedení

Index	Model	mm š x h x v	kg	Cena bez DPH
00006830	MP 4	400 x 565 x 580	18	6 990,-
00006829	MP 6	600 x 565 x 580	23,5	10 290,-

Linka REDFOX 900

elektrika / plyn

Sporáky	57 / 58
Sporáky s troubou	59 / 60
Grilovací desky	61
Fritézy	62
Vařiče těstovin	63
Sklopné pánve	64
Kotle	65
Neutrální moduly	66
Příslušenství	67

 Veškerá zobrazení v katalogu jsou pouze ilustrační

Linka REDFOX 900





REDFOX 600

REDFOX 700

REDFOX 900

Nerez

Stolní

Příprava

Pizza

Konvektomaty

Šokery

Chlazení

Mytí

Distribuce

Kávovary

Vysvětlivky

Linka REDFOX 900



Kuchyňská řada REDFOX 900 je profesionální řešení pro vysoce náročné kuchyňské provozy s výdejem nad 300 jídel denně.

Důraz je kladem především na vysoký výkon a snadné uživatelské použití. Mezi přednosti linky REDFOX 900 patří vysoké výkony všech zařízení, lisované vany s kulatými vnitřními úhly a ergonomickým předním panelem s provozními a řídicími prvky. Všechny vrchní moduly jsou vyrobeny z nerezové oceli AISI 304.

Podestavby jsou vyrobeny z AISI 430. Nožičky podestaveb jsou také vyrobeny z nerezové oceli a jsou výškově nastavitelné.

Konstrukční řešení umožňuje snadnou montáž s možností postavení linky ke zdi nebo jako centrální varný blok. Všechny moduly mají okrajový lem, který zabraňuje vnikání potravin mezi boční stěny, a jako doplněk lze nainstalovat spojovací lišty, které spojí linku v jeden celek a zcela uzavřou boční prostory.

Veškeré podestavby jsou vybaveny masivními nožičkami, které umožňují vyrovnání značných nerovností podlahy. Všechny plynové modely jsou dodávány v provedení na zemní plyn s přibalenými tryskami na propan-butan. Veškeré přípojné body se nalézají na zadní straně zařízení.

- Vrchní deska modulů z nerezové oceli AISI 304 o síle 1,5 mm
- Lisované nerezové trouby horkovzdušné + statické s teplotním rozsahem 50 - 300 °C
- Důsledné zaoblení hran pro snadnou údržbu
- Teleskopické nerezové nožičky
- Plotny o příkonu 3,5 kW
- Hořáky o výkonu 3,5 kW, 5 kW a 8 kW

**SPL 90/40 E Elektrický sporák****29 990,-**

- 2x plotna čtvercová 3 kW, 300 x 300 mm
- 7 teplotních stupňů
- vnitřní termostatická ochrana proti přehřátí
- horní lisovaná deska pro pohodlnou údržbu

Index	Model	mm š x h x v	kg	kW
00009607	SPL 90/40 E	400 x 900 x 900	61	6

°C		3 kW	
50-400	30x30 cm	3 kW	400V

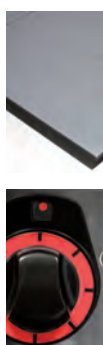
**SPL 90/80 E Elektrický sporák****39 990,-**

- 4x plotna čtvercová 3 kW, 300 x 300 mm
- 7 teplotních stupňů
- vnitřní termostatická ochrana proti přehřátí
- horní lisovaná deska pro pohodlnou údržbu

Index	Model	mm š x h x v	kg	kW
00009401	SPL 90/80 E	800 x 900 x 900	105	12

°C		3 kW	3 kW	
50-400	30x30 cm	3 kW	3 kW	400V

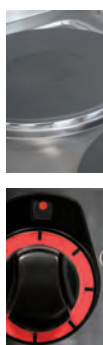
**SP 90/40 E Elektrický sporák****30 990,-**

- 2x plotna kulatá 3,5 kW, Ø 315 mm
- 7 teplotních stupňů
- vnitřní termostatická ochrana proti přehřátí
- horní lisovaná deska pro pohodlnou údržbu

Index	Model	mm š x h x v	kg	kW
00008697	SP 90/40 E	400 x 900 x 900	45,8	7

°C	Ø	3,5 kW	
50-400	31,5 cm	3,5 kW	400V

**SP 90/80 E Elektrický sporák****41 990,-**

- 4x plotna kulatá 3,5 kW, Ø 315 mm
- 7 teplotních stupňů
- vnitřní termostatická ochrana proti přehřátí
- horní lisovaná deska pro pohodlnou údržbu

Index	Model	mm š x h x v	kg	kW
00006782	SP 90/80 E	800 x 900 x 900	77,4	14

°C	Ø	3,5 kW	3,5 kW	
50-400	31,5 cm	3,5 kW	3,5 kW	400V

**SPQ 90/40 E Elektrický sporák****32 990,-**

- 2x plotna čtvercová 3,5 kW, 300 x 300 mm
- 7 teplotních stupňů
- vnitřní termostatická ochrana proti přehřátí
- horní lisovaná deska pro pohodlnou údržbu

Index	Model	mm š x h x v	kg	kW
00009606	SPQ 90/40 E	400 x 900 x 900	45	7

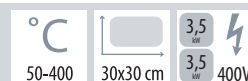
**SPQ 90/80 E Elektrický sporák****42 990,-**

- 4x plotna čtvercová 3,5 kW, 300 x 300 mm
- 7 teplotních stupňů
- vnitřní termostatická ochrana proti přehřátí
- horní lisovaná deska pro pohodlnou údržbu

Index	Model	mm š x h x v	kg	kW
00009400	SPQ 90/80 E	800 x 900 x 900	76	14

**SP 90/40 G Plynový sporák****32 990,-**

- 1x hořák 5 kW
- 1x hořák 8 kW
- mosazné hořáky
- odnímatelná horní deska pro snadný přístup k hořákům

Index	Model	mm š x h x v	kg	kW
00008698	SP 90/40 G	400 x 900 x 900	43	16

**SP 90/80 G Plynový sporák****42 990,-**

- 1x hořák 3,5 kW
- 1x hořák 5 kW
- 2x hořák 8 kW
- mosazné hořáky
- odnímatelná horní deska pro snadný přístup k hořákům

Index	Model	mm š x h x v	kg	kW
00006783	SP 90/80 G	800 x 900 x 900	72,9	24,5



**SPT 90 / 80 - 11 E Elektrický sporák s tr. horkovzdušnou 57 990,-**

- 4x plotna kulatá 3,5 kW, Ø plotýnky 315 mm
- vnitřní termostatická ochrana proti přehřátí
- elektrická horkovzdušná trouba GN 1/1
- příkon trouby 3,13 kW

Index	Model	mm š x h x v	kg	kW
00006778	SPT 90 / 80 - 11 E	800 x 900 x 900	100,9	17,13

GN1/1		°C	Ø	3,5 kW	3,5 kW	400V
3,13kW 230V		50-400	31,5 cm	3,5 kW	3,5 kW	

**SPT 90 / 80 - 21 E Elektrický sporák s troubou statickou 59 990,-**

- 4x plotna kulatá 3,5 kW, Ø plotýnky 315 mm
- vnitřní termostatická ochrana proti přehřátí
- elektrická trouba GN 2/1 se statickým ohřevem
- příkon trouby 6,3 kW

Index	Model	mm š x h x v	kg	kW
00006779	SPT 90 / 80 - 21 E	800 x 900 x 900	107,4	20,3

GN2/1		°C	Ø	3,5 kW	3,5 kW	400V
6,3kW 400/3N		50-400	31,5 cm	3,5 kW	3,5 kW	

**SPLT 90 / 80 - 11 E Elektrický sporák s tr. horkovzdušnou 57 990,-**

- 4x plotna čtvercová 3,5 kW, 300 x 300 mm
- vnitřní termostatická ochrana proti přehřátí
- elektrická horkovzdušná trouba GN 1/1
- příkon trouby 3,13 kW

Index	Model	mm š x h x v	kg	kW
00009608	SPLT 90 / 80 - 11 E	800 x 900 x 900	128,8	15,13

GN1/1		°C	Ø	3 kW	3 kW	400V
3,13kW 230V		50-400	30x30 cm	3 kW	3 kW	

**SPLT 90 / 80 - 21 E Elektrický sporák s troubou statickou 59 990,-**

- 4x plotna čtvercová 3,5 kW, 300 x 300 mm
- vnitřní termostatická ochrana proti přehřátí
- elektrická trouba GN 2/1 se statickým ohřevem
- příkon trouby 6,3 kW

Index	Model	mm š x h x v	kg	kW
00009379	SPLT 90 / 80 - 21 E	800 x 900 x 900	135,3	18,3

GN2/1		°C	Ø	3 kW	3 kW	400V
6,3kW 400/3N		50-400	30x30 cm	3 kW	3 kW	

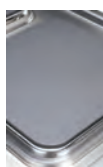
**SPQT 90 / 80 - 11 E Elektrický sporák s tr. horkovzdušnou 63 990,-**

- 4x plotna čtvercová 3,5 kW, 300 x 300 mm
- vnitřní termostatická ochrana proti přehřátí
- elektrická horkovzdušná trouba GN 1/1
- příkon trouby 3,13 kW

Index	Model	mm š x h x v	kg	kW
00009402	SPQT 90 / 80 - 11 E	800 x 900 x 900	100,1	17,13

**SPQT 90 / 80 - 21 E Elektrický sporák s troubou statickou 65 990,-**

- 4x plotna čtvercová 3,5 kW, 300 x 300 mm
- vnitřní termostatická ochrana proti přehřátí
- elektrická trouba GN 2/1 se statickým ohřevem
- příkon trouby 6,3 kW

Index	Model	mm š x h x v	kg	kW
00009483	SPQT 90 / 80 - 21 E	800 x 900 x 900	106,6	20,3

**SPT 90 / 80 - 11 GE Plynový sporák s tr. horkovzdušnou 59 990,-**

- 1x hořák 3,5 kW
- 1x hořák 5 kW
- 2x hořák 8 kW
- výkonné mosazné hořáky
- elektrická horkovzdušná trouba GN 1/1
- příkon trouby 3,13 kW

Index	Model	mm š x h x v	kg	kW
00006780	SPT 90 / 80 - 11 GE	800 x 900 x 900	97	24,5 [G] 3,13 [E]

**SPT 90 / 80 - 21 GE Plynový sporák s el. troubou statickou 61 990,-**

- 1x hořák 3,5 kW
- 1x hořák 5 kW
- 2x hořák 8 kW
- výkonné mosazné hořáky
- elektrická trouba GN 2/1 se statickým ohřevem
- příkon trouby 6,3 kW

Index	Model	mm š x h x v	kg	kW
00006733	SPT 90 / 80 - 21 GE	800 x 900 x 900	100,5	24,5 [G] 6,3 [E]



**FTH 90/40 E Grilovací deska hladká****35 990,-**

- grilovací deska o síle 12 mm
- zásuvka na odpadní tekutiny
- vynikající tepelná vodivost desky
- regulace teploty 50- 300 °C
- dveře nejsou součástí – možno dokoupit

Index	Model	mm š x h x v	kg	kW
00007386	FTH 90/40 E	400 x 900 x 900	71	6

**FTHC 90/40 E Grilovací deska hladká chrom****48 990,-**

- grilovací deska o síle 12 mm
- zásuvka na odpadní tekutiny
- chromovaný povrch desky
- vynikající tepelná vodivost desky
- regulace teploty 50- 300 °C
- dveře nejsou součástí – možno dokoupit

Index	Model	mm š x h x v	kg	kW
00007391	FTHC 90/40 E	400 x 900 x 900	71	6

**FTH 90/80 E Grilovací deska hladká****53 990,-**

- grilovací deska o síle 12 mm
- zásuvka na odpadní tekutiny
- 2x samostatně ovládaná vyhřívaná plocha
- vynikající tepelná vodivost desky
- regulace teploty 50- 300 °C
- dveře nejsou součástí – možno dokoupit

Index	Model	mm š x h x v	kg	kW
00007388	FTH 90/80 E	800 x 900 x 900	126,3	12

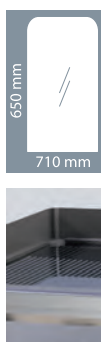
**FTHC 90/80 E Grilovací deska hladká chrom****66 990,-**

- grilovací deska o síle 12 mm
- zásuvka na odpadní tekutiny
- 2x samostatně ovládaná vyhřívaná plocha
- chromovaný povrch desky
- vynikající tepelná vodivost desky
- regulace teploty 50- 300 °C
- dveře nejsou součástí – možno dokoupit

Index	Model	mm š x h x v	kg	kW
00007392	FTHC 90/80 E	800 x 900 x 900	126,3	12





FE 90/40 17 E Fritéza elektrická

44 990,-

- lisovaná vana o objemu 17 l
- sklopná topná tělesa pro snadnou údržbu
- výpust vany do podestavby
- možnost výběru 1 velkého koše nebo 2 středně velkých košů
- vysoký poměr výkon / množství oleje

Index	Model	mm š x h x v	kg	kW
00008699	FE 90/40 17 E	400 x 900 x 900	52,4	13,5

kW/L						
0,8	DRAIN TANK	17 l	COLD ZONE	50-190	STAINLESS	400/3N



FE 90/80 17 E Fritéza elektrická

66 990,-

- lisované vany o objemu 2x 17 l
- sklopná topná tělesa pro snadnou údržbu
- výpust vany do podestavby
- možnost výběru 1 velkého koše nebo 2 středně velkých košů
- vysoký poměr výkon / množství oleje

Index	Model	mm š x h x v	kg	kW
00008700	FE 90/80 17 E	400 x 900 x 900	89,7	27

kW/L						
0,8	DRAIN TANK	2x 17 l	COLD ZONE	50-190	STAINLESS	400/3N



**VT 90/40 E Vařič těstovin****49 990,-**

- lisovaná nerezová vana o objemu 33 l
- kohout pro dopouštění vody
- výpusť vany napojená na odpad v podestavbě
- přepadový kanálek
- koše nejsou součástí
- odtok vody do nádrže GN uvnitř skříňky
- topné těleso vyrobeno z odolného materiálu Incoloy 820
- koše nejsou součástí

Index	Model	mm š x h x v	kg	kW
00008703	VT 90/40 E	400 x 900 x 900	52,1	12

**VT 90/80 E Vařič těstovin****84 990,-**

- lisovaná nerezová vana o objemu 2x 33 l
- kohout pro dopouštění vody
- výpusť vany napojená na odpad v podestavbě
- přepadový kanálek
- koše nejsou součástí
- odtok vody do nádrže GN uvnitř skříňky
- topné těleso vyrobeno z odolného materiálu Incoloy 820
- koše nejsou součástí

Index	Model	mm š x h x v	kg	kW
00008704	VT 90/80 E	800 x 900 x 900	89,8	24

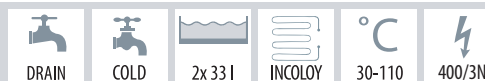

Koš VTL 1/9 L	Koš	1 490,-
Koš VTL 1/9 P	Koš	1 490,-
Koš VTL 1/6 L	Koš	1 690,-
Koš VTL 1/6 P	Koš	1 690,-
Koš VTL 1/3	Koš	1 890,-
Koš VTL 1/3	Koš	1 890,-

Index	Model	mm š x h x v	kg	Koš	Cena bez DPH
00008706	Koš VTL 1/9 L	145 x 105 x 215	1,2	145 x 105 x 215	1 490,-
00008707	Koš VTL 1/9 P	145 x 105 x 215	1,2	145 x 105 x 215	1 490,-
00008708	Koš VTL 1/6 L	145 x 160 x 215	0,8	145 x 160 x 215	1 690,-
00008709	Koš VTL 1/6 P	145 x 160 x 215	0,8	145 x 160 x 215	1 690,-
00008710	Koš VTL 1/3	290 x 160 x 215	0,7	290 x 160 x 215	1 890,-
00008711	Koš VTL 1/3	145 x 290 x 215	0,7	290 x 145 x 215	1 890,-

		L		R		L		R		R		R	
1/3	1/3			1/3 DH	1/6	1/6	1/9	1/9		1/6		1/3	1/9
		1/3 DH	1/6	1/6	1/9	1/9		1/3	1/6		1/3		1/9
			1/3 DH	1/6	1/6	1/9	1/9		1/6				1/9

**BR 90/80 E Pánev sklopná elektrická****71 990,-**

- pánev z nerezové oceli – dno teplovodná ocel RAEX
- masivní dno o síle 12 mm
- využitelný objem vany 66 l
- manuální mechanismus naklápění
- napouštění vody

Index	Model	mm š x h x v	kg	kW
00006786	BR 90/80 E	800 x 900 x 900	129,7	15

**BR 90/80 E/N Pánev sklopná elektrická s nerez. dnem****81 990,-**

- pánev z nerezové oceli – dno z nerezové oceli
- masivní dno o síle 12 mm
- využitelný objem vany 66 l
- manuální mechanismus naklápění
- napouštění vody

Index	Model	mm š x h x v	kg	kW
00006787	BR 90/80 E/N	800 x 900 x 900	129,6	15

**BR 90/80 G Pánev sklopná plynová****71 990,-**

- pánev z nerezové oceli – dno teplovodná ocel RAEX
- masivní dno o síle 12 mm
- využitelný objem vany 66 l
- piezzo zapalování
- manuální mechanismus naklápění
- napouštění vody
- dodáváno v provedení ZP + trysky PB

Index	Model	mm š x h x v	kg	kW
00006788	BR 90/80 G	800 x 900 x 900	135,6	22

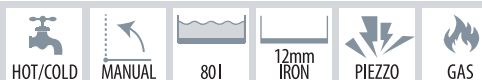
**BR 90/80 G/N Pánev sklopná plynová s nerez. dnem****81 990,-**

- pánev z nerezové oceli – dno z nerezové oceli
- masivní dno o síle 12 mm
- využitelný objem vany 66 l
- piezzo zapalování
- manuální mechanismus naklápění
- napouštění vody
- dodáváno v provedení ZP + trysky PB

Index	Model	mm š x h x v	kg	kW
00006789	BR 90/80 G/N	800 x 900 x 900	135,6	22



**BI 90/100 E Kotel nepřímý elektrický 100 l****98 990,-**

- elektrický
- nepřímý ohřev
- poloautomatické dopouštění duplikátoru
- možno volit plný nebo poloviční výkon topných těles
- využitelný objem vany 96 l
- výpustný kónický ventil
- baterie na studenou vodu pro snadné čištění
- regulace tlaku páry bezpečnostní pojistnou armaturou

Index	Model	mm š x h x v	kg	kW
00006790	BI 90/100 E	800 x 900 x 900	116,8	21

**BI 90/150 E Kotel nepřímý elektrický 150 l****99 990,-**

- elektrický
- nepřímý ohřev poloautomatické dopouštění duplikátoru
- možno volit plný nebo poloviční výkon topných těles
- využitelný objem vany 134 l
- výpustný kónický ventil
- baterie na studenou vodu pro snadné čištění
- regulace tlaku páry bezpečnostní pojistnou armaturou

Index	Model	mm š x h x v	kg	kW
00006792	BI 90/150 E	800 x 900 x 900	125,2	21

**BI 90/100 G Kotel nepřímý plynový 100 l****101 990,-**

- plynový
- nepřímý ohřev
- poloautomatické dopouštění duplikátoru
- automatické zapalování hořáku s ionizační sondou
- využitelný objem vany 96 l
- výpustný kónický ventil
- baterie na studenou vodu pro snadné čištění
- regulace tlaku páry bezpečnostní pojistnou armaturou
- dodáváno v provedení ZP + trysky PB

Index	Model	mm š x h x v	kg	kW
00006791	BI 90/100 G	800 x 900 x 900	134,7	22,5

**BI 90/150 G Kotel nepřímý plynový 150 l****109 990,-**

- plynový
- nepřímý ohřev
- poloautomatické dopouštění duplikátoru
- automatické zapalování hořáku s ionizační sondou
- využitelný objem vany 134 l
- výpustný kónický ventil
- baterie na studenou vodu pro snadné čištění
- regulace tlaku páry bezpečnostní pojistnou armaturou
- dodáváno v provedení ZP + trysky PB

Index	Model	mm š x h x v	kg	kW
00006793	BI 90/150 G	800 x 900 x 900	144	22,5



**PP 90/40 Pracovní deska se zásuvkou 40****17 990,-**

- celonerezové provedení
- možnost doplnit dveře DL 90, DP 90

Index	Model	mm š x h x v	kg
00007399	PP 90/40	400 x 900 x 900	41,7

**PP 90/80 Pracovní deska se zásuvkou 80****26 990,-**

- celonerezové provedení
- možnost doplnit dveře DL 90, DP 90

Index	Model	mm š x h x v	kg
00006784	PP 90/80	800 x 900 x 900	61,1

**PP 90/40 D Pracovní deska se zásuvkou a dveřmi****19 990,-**

- celonerezové provedení
- s dveřmi

Index	Model	mm š x h x v	kg
00007413	PP 90/40 D	400 x 900 x 900	44,7

**PP 90/80 D Pracovní deska se zásuvkou a dveřmi****30 990,-**

- celonerezové provedení
- s dveřmi

Index	Model	mm š x h x v	kg
00006785	PP 90/80 D	800 x 900 x 900	68,3

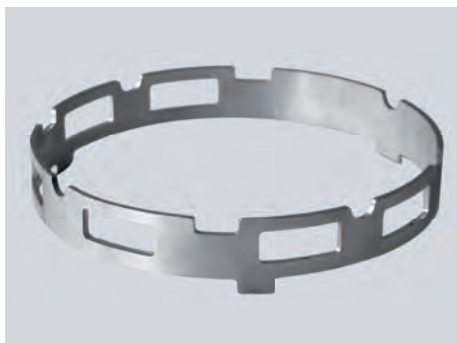
**WOK Redukce pro WOK pánve****2 790,-**

- rošt na pánve WOK pro plynové stoličky

Index	Model
00005209	WOK

**DP 90 Dveře pravé****2 490,-****DL 90 Dveře levé****2 490,-**

Index	Model	kg	Cena bez DPH
00008694	DP 90	3,7	2 490,-
00008695	DL 90	3,6	2 490,-

**CG 90 Krycí lišta****510,-**

Index	Model
00006869	CG 90



Nerezový program

Police nástěnné	71
Odpadové koše / Výlevky	72
Dřezy	73
Stoly pracovní (hloubka 700 mm)	74
Stoly mycí (hloubka 700 mm)	75
Stoly mycí (hloubka 600 mm)	78

Nerezový program



Veškerá zařízení v nerezovém programu jsou ve standardizovaných rozměrech. Vrchní desky stolů disponují zadním lemem a zařízení je pro transport rozloženo. Šetří tím prostor a náklady na přepravu. Sestavení je velice jednoduché a není nutná odborná montáž.

- Kvalitní celonerezové provedení
- Malé transportní rozměry



PNK 82/95	Police s kořenkami 5x 1/9	3 840,-
PNK 102/96	Police s kořenkami 6x 1/9	4 460,-
PNK 122/97	Police s kořenkami 7x 1/9	5 190,-
PNK 82/64	Police s kořenkami 4x 1/6	3 170,-
PNK 102/65	Police s kořenkami 5x 1/6	3 760,-
PNK 122/66	Police s kořenkami 6x 1/6	4 560,-
PNK 83/44	Police s kořenkami 4x 1/4	3 380,-
PNK 103/45	Police s kořenkami 5x 1/4	4 230,-
PNK 123/46	Police s kořenkami 6x 1/4	4 820,-

- nerezová ocel 18/8
- tloušťka o síle 1 mm

Index	Model	mm š x h x v	kg	Kořenky	Cena bez DPH
00003155	PNK 82/95	800 x 200	5,1	5x GN 1/9	3 840,-
00003146	PNK 102/96	1000 x 200	7	6x GN 1/9	4 460,-
00003149	PNK 122/97	1200 x 200	7,1	7x GN 1/9	5 190,-
00003154	PNK 82/64	800 x 200	5,6	4x GN 1/6	3 170,-
00003145	PNK 102/65	1000 x 200	6,9	5x GN 1/6	3 760,-
00003148	PNK 122/66	1200 x 200	8,2	6x GN 1/6	4 560,-
00003156	PNK 83/44	800 x 300	7,4	4x GN 1/4	3 380,-
00003147	PNK 103/45	1000 x 300	9,1	5x GN 1/4	4 230,-
00003150	PNK 123/46	1200 x 300	10,7	6x GN 1/4	4 820,-



PNK 1/9	Kořenka 1/9	390,-
PNK 1/6	Kořenka 1/6	390,-
PNK 1/4	Kořenka 1/4	390,-

- nerezová ocel AISI 304

Index	Model	mm š x h x v	kg	Cena bez DPH
00003153	PNK 1/9	108 x 176 x 100	0,3	390,-
00003152	PNK 1/6	162 x 176 x 100	0,5	390,-
00003151	PNK 1/4	162 x 265 x 100	0,6	390,-



PN Police nástěnná

- nerezová ocel 18/8
- tloušťka o síle 1 mm

Index	Model	mm š x h x v	kg	Cena bez DPH	Index	Model	mm š x h x v	kg	Cena bez DPH	Index	Model	mm š x h x v	kg	Cena bez DPH
00005730	PN 52	500 x 200 x 30	2,1	950,-	00003143	PN 83	800 x 300 x 30	3,5	1 490,-	00003129	PN 104	1000 x 400 x 30	5,9	1 990,-
00003139	PN 62	600 x 200 x 30	2,2	1 390,-	00003128	PN 103	1000 x 300 x 30	4,4	1 690,-	00003132	PN 124	1200 x 400 x 30	6,7	2 290,-
00003142	PN 82	800 x 200 x 30	2,4	1 290,-	00003131	PN 123	1200 x 300 x 30	4,7	1 890,-	00003135	PN 144	1400 x 400 x 30	6,6	2 490,-
00003127	PN 102	1000 x 200 x 30	3,2	1 390,-	00003134	PN 143	1400 x 300 x 30	5,6	1 990,-	00003139	PN 55	550 x 500 x 30	4,4	1 390,-
00003130	PN 122	1200 x 200 x 30	3,7	1 590,-	00003138	PN 54	550 x 400 x 30	3,4	1 290,-	00003140	PN 65	600 x 500 x 30	5,0	1 590,-
00003133	PN 142	1400 x 200 x 30	4,1	1 790,-	00005466	PN 74	700 x 300 x 30	4,2	1 690,-	00003141	PN 75	700 x 500 x 30	5,5	1 690,-
00005729	PN 53	500 x 300 x 30	2,5	1 050,-	00003144	PN 84	800 x 400 x 30	4,7	1 790,-					

**DPN 60****Úchyt police nerezové l=60 / sada****1 190,-****DPN 90****Úchyt police nerezové l=90 / sada****1 590,-**

- nerezová ocel 18/8
- tloušťka o síle 1 mm

Index	Model	mm š x h x v	kg	Cena bez DPH
00000661	DPN 60	560 x 40 x 15	1	1 190,-
00000662	DPN 90	860 x 40 x 15	3,6	1 590,-

**KO 50****Odpadové koše k myčkám 50 l****2 990,-****KO 75****Odpadové koše k myčkám 75 l****3 690,-****KO 90****Odpadové koše k myčkám 90 l****3 890,-**

- celonerezové provedení
- 4x kolečko

Index	Model	mm š x h x v	Cena bez DPH
00001691	KO 50	ø 435 x 610	2 990,-
00001692	KO 75	ø 530 x 610	3 690,-
00001693	KO 90	ø 530 x 680	3 890,-

**VKN 60B****Výlevka komb. s baterií - 60****10 900,-****VKN 70B****Výlevka komb. s baterií - 70****10 900,-**

- celonerezové provedení
- horní umyvadlo
- rozměr dolního dřezu v mm 400 x 400 x 200 v
- závěsná verze
- přípojka 1 1/2"
- baterie na teplou / studenou vodu
- odnímatelný nerezový rošt

Index	Model	mm š x h x v	Cena bez DPH
00005100	VKN 60B	500 x 600 x 850	11 590,-
00005101	VKN 70B	500 x 700 x 850	11 590,-

**UM 43 + KOB 3 Dřez opláštěný s kolenovým spínáním****6 890,-**

- materiál nádrže: nerezová ocel o síle 1,2 mm
- materiál hlavní části: nerezová ocel o síle 0,8 mm
- odtok
- směšovací ventil

Index	Model	mm š x h x v	kg
00004887	UM 43 + KOB 3	400 x 295 x 290	6,5

**UM 01 Dřez oválný - polotovar****2 390,-**

- nerezová ocel
- tloušťka o síle 1,2 mm

Index	Model	mm š x h x v	kg
00004885	UM 01	400 x 295 x 200	2,7

**UM 11 Umyvadlo s úchyty na zeď****2 290,-**

- upevňovací držáky pro montáž na stěnu

Index	Model	mm š x h x v	kg
00004886	UM 11	400 x 295 x 200	3

**KOB 01 Baterie kolenová směšovací****2 090,-**

- uchycení na tři šrouby, připevňovací deskou nebo šroubem s maticí M10
- směšovač teplá a studená voda
- propojovací hadice o délce = 500 mm
- přívodní hadice o délce = 600 mm
- hadice vnější a vnitřní závit 1/2"
- ramínko A = 200 mm, B = 145 mm

Index	Model	mm š x h x v	kg
00001700	KOB 01		1,3



PS 100x70x90	Stůl nerezový bez police 100	8 490,-
PS 120x70x90	Stůl nerezový bez police 120	9 190,-
PS 140x70x90	Stůl nerezový bez police 140	9 999,-
PS 160x70x90	Stůl nerezový bez police 160	10 590,-
PS 180x70x90	Stůl nerezový bez police 180	10 990,-

- celonerezové provedení
- nohy jeklové stavitelné 40 x 40 mm
- zadní lem
- nerezový plášť o síle 1 mm
- možno nainstalovat 2x až 4x zásuvky ZJ/ZB vedle sebe- dle délky stolu
- police naleznete na konci kapitoly

Index	Model	mm š x h x v	kg	Cena bez DPH
00006214	PS 100x70x90	1000 x 700 x 900	21,5	8 490,-
00006215	PS 120x70x90	1200 x 700 x 900	23,9	9 190,-
00006248	PS 140x70x90	1400 x 700 x 900	26,4	9 999,-
00006249	PS 160x70x90	1600 x 700 x 900	28,8	10 590,-
00006250	PS 180x70x90	1800 x 700 x 900	31,2	10 990,-



ZJ Zásuvka závěsná jednoduchá **3 190,-**

- celonerezové provedení
- 1x zásuvka
- nerezový plášť o síle 1 mm

Index	Model	mm š x h x v	kg	Vnitřní rozměr mm
00006251	ZJ	420 x 600 x 210	10,8	345 x 492 x 132



ZB Zásuvkový blok **8 490,-**

- celonerezové provedení
- 3x zásuvka
- nerezový plášť o síle 1 mm

Index	Model	mm š x h x v	kg	Vnitřní rozměr mm
00006252	ZB	420 x 600 x 640	31	345 x 492 x 132



MSJ 70x70x90	Stůl mycí jednodřez	7 990,-
MSJ 70x70x90	Stůl mycí jednodřez	7 990,-
MSJ 120x70x90	Stůl mycí jednodřez	13 990,-
MSJ 140x70x90	Stůl mycí jednodřez	16 990,-

- dřez
- nohy jeklové stavitelné 40 x 40 mm
- zadní lem
- nerezový plášť o síle 1 mm

Index	Model	mm š x h x v	kg	Dřez	Cena bez DPH
00002555	MSJ 70x70x90	700 x 700 x 900	28	500 x 500 x 300	7 990,-
00002556	MSJ 70x70x90	700 x 700 x 900	28	600 x 500 x 320	7 990,-
00002551	MSJ 120x70x90	1200 x 700 x 900	43	955 x 510	13 990,-
00002552	MSJ 140x70x90	1400 x 700 x 900	44	1280 x 510	16 990,-



MSD 120x70x90	Stůl mycí dvoudřez	11 650,-
MSD 140x70x90	Stůl mycí dvoudřez	12 550,-
MSD 210x70x90	Stůl mycí dvoudřez	22 690,-

- 2x dřez
- nohy jeklové stavitelné 40 x 40 mm
- zadní lem
- nerezový plášť o síle 1 mm

Index	Model	mm š x h x v	kg	Dřez	Cena bez DPH
00002523	MSD 120x70x90	1200 x 700 x 900	39	500 x 500 x 300	11 650,-
00002525	MSD 140x70x90	1400 x 700 x 900	39,5	600 x 500 x 320	12 550,-
00002526	MSD 210x70x90	2100 x 700 x 900	40	955 x 510	22 690,-



MSJOL 100x70x90	Stůl pracovní jednodřez	8 990,-
MSJOL 120x70x90	Stůl pracovní jednodřez	9 490,-
MSJOL 140x70x90	Stůl pracovní jednodřez	9 990,-
MSJOL 160x70x90	Stůl pracovní jednodřez	10 790,-
MSJOL 180x70x90	Stůl pracovní jednodřez	11 790,-

- pracovní plocha levá
- dřez
- nohy jeklové stavitelné 40 x 40 mm
- zadní lem
- nerezový plášť o síle 1 mm

Index	Model	mm š x h x v	kg	Dřez	Cena bez DPH
00002561	MSJOL 100x70x90	1000 x 700 x 900	33	500 x 400 x 300	8 990,-
00002563	MSJOL 120x70x90	1200 x 700 x 900	35	500 x 400 x 300	9 490,-
00002565	MSJOL 140x70x90	1400 x 700 x 900	38	500 x 400 x 300	9 990,-
00002566	MSJOL 160x70x90	1400 x 700 x 900	45	500 x 400 x 320	10 790,-
00002568	MSJOL 180x70x90	1600 x 700 x 900	49	500 x 400 x 320	11 790,-



MSJOP 100x70x90	Stůl pracovní jednodřez	8 990,-
MSJOP 120x70x90	Stůl pracovní jednodřez	9 490,-
MSJOP 140x70x90	Stůl pracovní jednodřez	9 990,-
MSJOP 160x70x90	Stůl pracovní jednodřez	10 790,-
MSJOP 180x70x90	Stůl pracovní jednodřez	11 790,-

- pracovní plocha pravá
- dřez
- nohy jeklové stavitelné 40 x 40 mm
- zadní lem
- nerezový plášť o síle 1 mm

Index	Model	mm š x h x v	kg	Dřez	Cena bez DPH
00002575	MSJOP 100x70x90	1000 x 700 x 900	33	500 x 400 x 300	8 990,-
00002577	MSJOP 120x70x90	1200 x 700 x 900	35	500 x 400 x 300	9 490,-
00002579	MSJOP 140x70x90	1400 x 700 x 900	38	500 x 400 x 300	9 990,-
00002580	MSJOP 160x70x90	1400 x 700 x 900	45	500 x 400 x 320	10 790,-
00002582	MSJOP 180x70x90	1600 x 700 x 900	49	500 x 400 x 320	11 790,-



MSDOL 140x70x90	Stůl mycí dvoudřez	13 990,-
MSDOL 160x70x90	Stůl mycí dvoudřez	14 590,-
MSDOL 190x70x90	Stůl mycí dvoudřez	15 290,-
MSDOL 210x70x90	Stůl mycí dvoudřez	16 890,-

- odkapávací plocha levá
- 2x dřez
- nohy jeklové stavitelné 40 x 40 mm
- zadní lem
- nerezový plášť o síle 1 mm

Index	Model	mm š x h x v	kg	Dřez	Cena bez DPH
00002532	MSDOL 140x70x90	1400 x 700 x 900	35	400 x 500 x 300	13 990,-
00002534	MSDOL 160x70x90	1600 x 700 x 900	43	400 x 500 x 300	14 590,-
00002535	MSDOL 190x70x90	1900 x 700 x 900	50	400 x 500 x 300	15 290,-
00002536	MSDOL 210x70x90	2100 x 700 x 900	52	600 x 500 x 300	16 890,-



MSDOP 140x70x90	Stůl mycí dvoudřez	13 990,-
MSDOP 160x70x90	Stůl mycí dvoudřez	14 590,-
MSDOP 190x70x90	Stůl mycí dvoudřez	15 290,-
MSDOP 210x70x90	Stůl mycí dvoudřez	16 890,-

- odkapávací plocha pravá
- 2x dřez
- nohy jeklové stavitelné 40 x 40 mm
- zadní lem
- nerezový plášť o síle 1 mm

Index	Model	mm š x h x v	kg	Dřez	Cena bez DPH
00002542	MSDOP 140x70x90	1400 x 700 x 900	35	400 x 500 x 300	13 990,-
00008725	MSDOP 160x70x90	1600 x 700 x 900	43	400 x 500 x 300	14 590,-
00002546	MSDOP 190x70x90	1900 x 700 x 900	50	400 x 500 x 300	15 290,-
00002547	MSDOP 210x70x90	2100 x 700 x 900	52	600 x 500 x 300	16 890,-



MSJOL/M 120x70x90 Stůl pracovní jednodřez 9 990,-

MSJOL/M 140x70x90 Stůl pracovní jednodřez 10 890,-

MSJOL/M 160x70x90 Stůl pracovní jednodřez 11 790,-

- odkapávací plocha levá
- dřez
- nohy jeklové stavitelné 40 x 40 mm
- zadní lem
- nerezový plášť o síle 1 mm

Index	Model	mm š x h x v	kg	Dřez	Cena bez DPH
00002557	MSJOL/M 120x70x90	1200 x 700 x 900	25	500 x 400 x 300	9 990,-
00002558	MSJOL/M 140x70x90	1400 x 700 x 900	38	500 x 400 x 300	10 890,-
00002559	MSJOL/M 160x70x90	1400 x 700 x 900	45	500 x 400 x 300	11 790,-



MSJOP/M 120x70x90 Stůl pracovní jednodřez 9 990,-

MSJOP/M 140x70x90 Stůl pracovní jednodřez 10 890,-

MSJOP/M 160x70x90 Stůl pracovní jednodřez 11 790,-

- odkapávací plocha pravá
- dřez
- nohy jeklové stavitelné 40 x 40 mm
- zadní lem
- nerezový plášť o síle 1 mm

Index	Model	mm š x h x v	kg	Dřez	Cena bez DPH
00002570	MSJOP/M 120x70x90	1200 x 700 x 900	25	500 x 400 x 300	9 990,-
00002571	MSJOP/M 140x70x90	1400 x 700 x 900	38	500 x 400 x 300	10 890,-
00002573	MSJOP/M 160x70x90	1400 x 700 x 900	45	500 x 400 x 320	11 790,-



MSDOL/M 150x70x90 Stůl mycí dvoudřez 13 590,-

MSDOL/M 160x70x90 Stůl mycí dvoudřez 13 990,-

MSDOL/M 190x70x90 Stůl mycí dvoudřez 14 990,-

MSDOL/M 210x70x90 Stůl mycí dvoudřez 16 990,-

- odkapávací plocha levá
- 2x dřez
- nohy jeklové stavitelné 40 x 40 mm
- zadní lem
- nerezový plášť o síle 1 mm

Index	Model	mm š x h x v	kg	Dřez	Cena bez DPH
00002527	MSDOL/M 150x70x90	1500 x 700 x 900	42	400 x 500 x 300	13 590,-
00002528	MSDOL/M 160x70x90	1600 x 700 x 900	46	400 x 500 x 300	13 990,-
00002529	MSDOL/M 190x70x90	1900 x 700 x 900	50	400 x 500 x 300	14 990,-
00002530	MSDOL/M 210x70x90	2100 x 700 x 900	52	600 x 500 x 320	16 990,-



MSDOP/M 150x70x90 Stůl mycí dvoudřez 13 590,-

MSDOP/M 160x70x90 Stůl mycí dvoudřez 13 990,-

MSDOP/M 190x70x90 Stůl mycí dvoudřez 14 990,-

MSDOP/M 210x70x90 Stůl mycí dvoudřez 16 990,-

- odkapávací plocha pravá
- 2x dřez
- nohy jeklové stavitelné 40 x 40 mm
- zadní lem
- nerezový plášť o síle 1 mm

Index	Model	mm š x h x v	kg	Dřez	Cena bez DPH
00002537	MSDOP/M 150x70x90	1500 x 700 x 900	42	400 x 500 x 300	13 590,-
00002538	MSDOP/M 160x70x90	1600 x 700 x 900	46	400 x 500 x 300	13 990,-
00002539	MSDOP/M 190x70x90	1900 x 700 x 900	50	400 x 500 x 300	14 990,-
00002540	MSDOP/M 210x70x90	2100 x 700 x 900	52	600 x 500 x 320	16 990,-

**MSJ 70x60x90****Stůl mycí jednodřez****7 990,-****MSJ 70x60x90****Stůl mycí jednodřez****8 590,-****MSJ 120x60x90****Stůl mycí jednodřez****14 590,-**

- dřez
- nohy jeklové stavitelné 40 x 40 mm
- zadní lem
- nerezový plášť o síle 1 mm

Index	Model	mm š x h x v	kg	Dřez	Cena bez DPH
00002553	MSJ 70x60x90	700 x 600 x 900	28	500 x 500 x 300	7 990,-
00002554	MSJ 70x60x90	700 x 600 x 900	28	600 x 500 x 300	8 590,-
00002550	MSJ 120x60x90	1200 x 600 x 900	43	955 x 510	14 590,-

**MSD 120x60x90****Stůl mycí dvoudřez****11 690,-****MSD 140x60x90****Stůl mycí dvoudřez****12 990,-**

- 2 x dřez
- nohy jeklové stavitelné 40 x 40 mm
- zadní lem
- nerezový plášť o síle 1 mm

Index	Model	mm š x h x v	kg	Dřez	Cena bez DPH
00002522	MSD 120x60x90	1200 x 600 x 900	43	500 x 500 x 300	11 690,-
00002524	MSD 140x60x90	1400 x 600 x 900	44	600 x 500 x 320	12 990,-

**MSJOL 100x60x90****Stůl pracovní jednodřez****9 590,-****MSJOL 120x60x90****Stůl pracovní jednodřez****10 190,-****MSJOL 140x60x90****Stůl pracovní jednodřez****10 590,-****MSJOL 160x60x90****Stůl pracovní jednodřez****11 990,-****MSJOL 180x60x90****Stůl pracovní jednodřez****12 990,-**

- pracovní plocha levá
- dřez
- nohy jeklové stavitelné 40 x 40 mm
- zadní lem
- nerezový plášť o síle 1 mm

Index	Model	mm š x h x v	kg	Dřez	Cena bez DPH
00002560	MSJOL 100x60x90	1000 x 600 x 900	33	500 x 400 x 300	9 590,-
00002562	MSJOL 120x60x90	1200 x 600 x 900	35	500 x 400 x 300	10 190,-
00002564	MSJOL 140x60x90	1400 x 600 x 900	37	500 x 400 x 300	10 590,-
00006167	MSJOL 160x60x90	1400 x 600 x 900	45	500 x 400 x 320	11 990,-
00002567	MSJOL 180x60x90	1600 x 600 x 900	49	500 x 400 x 320	12 990,-



MSJOP 100x60x90	Stůl pracovní jednodřez	9 590,-
MSJOP 120x60x90	Stůl pracovní jednodřez	10 190,-
MSJOP 140x60x90	Stůl pracovní jednodřez	10 590,-
MSJOP 160x60x90	Stůl pracovní jednodřez	11 990,-
MSJOP 180x60x90	Stůl pracovní jednodřez	12 990,-

- pracovní plocha pravá
- dřez
- nohy jeklové stavitelné 40 x 40 mm
- zadní lem
- nerezový plášť o síle 1 mm

Index	Model	mm š x h x v	kg	Dřez	Cena bez DPH
00002574	MSJOP 100x60x90	1000 x 600 x 900	33	500 x 400 x 300	9 590,-
00002576	MSJOP 120x60x90	1200 x 600 x 900	35	500 x 400 x 300	10 190,-
00002578	MSJOP 140x60x90	1400 x 600 x 900	37	500 x 400 x 300	10 590,-
00005427	MSJOP 160x60x90	1600 x 600 x 900	45	500 x 400 x 320	11 990,-
00002581	MSJOP 180x60x90	1600 x 600 x 900	49	500 x 400 x 320	12 990,-



MSDOL 140x60x90	Stůl mycí dvoudřez	13 690,-
MSDOL 160x60x90	Stůl mycí dvoudřez	14 690,-
MSDOL 190x60x90	Stůl mycí dvoudřez	15 690,-
MSDOL 210x60x90	Stůl mycí dvoudřez	17 990,-

- odkapávací plocha levá
- 2x dřez
- nohy jeklové stavitelné 40 x 40 mm
- zadní lem
- nerezový plášť o síle 1 mm

Index	Model	mm š x h x v	kg	Dřez	Cena bez DPH
00002531	MSDOL 140x60x90	1400 x 600 x 900	35	400 x 500 x 300	13 690,-
00002533	MSDOL 160x60x90	1600 x 600 x 900	43	400 x 500 x 300	14 690,-
00006470	MSDOL 190x60x90	1900 x 600 x 900	50	400 x 500 x 300	15 690,-
00006471	MSDOL 210x60x90	2100 x 600 x 900	52	600 x 500 x 300	17 990,-



MSDOP 140x60x90	Stůl mycí dvoudřez	13 690,-
MSDOP 160x60x90	Stůl mycí dvoudřez	14 690,-
MSDOP 190x60x90	Stůl mycí dvoudřez	15 690,-
MSDOP 210x60x90	Stůl mycí dvoudřez	17 990,-

- odkapávací plocha pravá
- 2x dřez
- nohy jeklové stavitelné 40 x 40 mm
- zadní lem
- nerezový plášť o síle 1 mm

Index	Model	mm š x h x v	kg	Dřez	Cena bez DPH
00002541	MSDOP 140x60x90	1400 x 600 x 900	35	400 x 500 x 300	13 690,-
00002543	MSDOP 160x60x90	1600 x 600 x 900	43	400 x 500 x 300	14 690,-
00002545	MSDOP 190x60x90	1900 x 600 x 900	50	400 x 500 x 300	15 690,-
00005790	MSDOP 210x60x90	2100 x 600 x 900	52	600 x 500 x 320	17 990,-

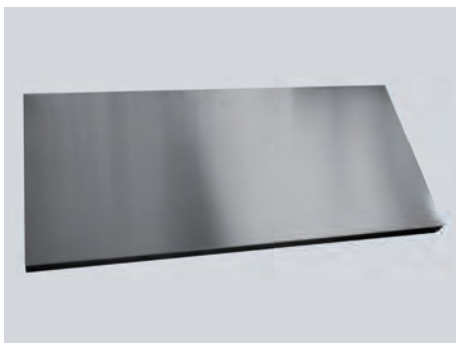

PMS 70x70	Police plné pro mycí stoly 70	1 090,-
PMS 100x70	Police plné pro mycí stoly 70	1 490,-
PMS 120x70	Police plné pro mycí stoly 70	1 690,-
PMS 140x70	Police plné pro mycí stoly 70	1 990,-
PMS 160x70	Police plné pro mycí stoly 70	2 290,-
PMS 180x70	Police plné pro mycí stoly 70	2 590,-
PMS 190x70	Police plné pro mycí stoly 70	2 690,-
PMS 210x70	Police plné pro mycí stoly 70	2 890,-

- celonerezové provedení
- plášť o síle 1 mm

Index	Model	mm š x h x v	kg	Cena bez DPH	Index	Model	mm š x h x v	kg	Cena bez DPH	Index	Model	mm š x h x v	kg	Cena bez DPH
00006393	PMS 70x70	700 x 700 x 40	3,8	1 090,-	00006365	PMS 140x70	1400 x 700 x 40	9,6	1 990,-	00006397	PMS 190x70	1900 x 700 x 40	12,9	2 690,-
00006394	PMS 100x70	1000 x 700 x 40	7	1 490,-	00006395	PMS 160x70	1600 x 700 x 40	10,9	2 290,-	00006398	PMS 210x70	2060 x 700 x 40	14,6	2 890,-
00006390	PMS 120x70	1200 x 700 x 40	8,2	1 690,-	00006386	PMS 180x70	1800 x 700 x 40	12,2	2 590,-					

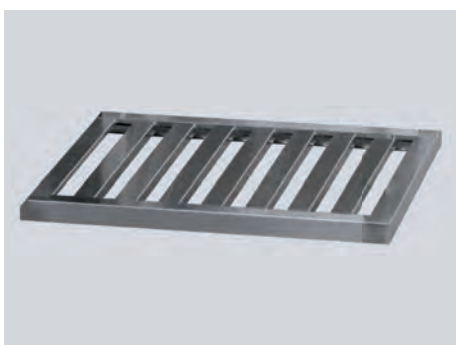

PMSR 70x70	Police rošt pro mycí stoly 70	1 390,-
PMSR 100x70	Police rošt pro mycí stoly 70	1 590,-
PMSR 120x70	Police rošt pro mycí stoly 70	1 890,-
PMSR 140x70	Police rošt pro mycí stoly 70	2 290,-
PMSR 160x70	Police rošt pro mycí stoly 70	2 590,-
PMSR 180x70	Police rošt pro mycí stoly 70	2 890,-
PMSR 190x70	Police rošt pro mycí stoly 70	3 190,-
PMSR 210x70	Police rošt pro mycí stoly 70	3 390,-

- celonerezové provedení
- plášť o síle 1 mm

Index	Model	mm š x h x v	kg	Cena bez DPH	Index	Model	mm š x h x v	kg	Cena bez DPH	Index	Model	mm š x h x v	kg	Cena bez DPH
00006399	PMSR 70x70	700 x 700 x 40	4,3	1 390,-	00006404	PMSR 140x70	1400 x 700 x 40	8,6	2 290,-	00006407	PMSR 190x70	1900 x 700 x 40	11,6	3 190,-
00006402	PMSR 100x70	1000 x 700 x 40	5,8	1 590,-	00006405	PMSR 160x70	1600 x 700 x 40	9,3	2 590,-	00006408	PMSR 210x70	2100 x 700 x 40	13,5	3 390,-
00006403	PMSR 120x70	1200 x 700 x 40	7,3	1 890,-	00006406	PMSR 180x70	1800 x 700 x 40	11,2	2 890,-					

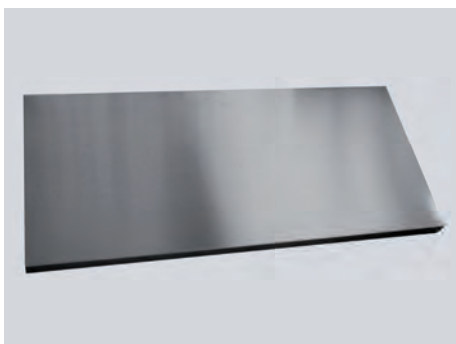

PMS 70x60	Police plné pro mycí stoly 60	990,-
PMS 100x60	Police plné pro mycí stoly 60	1 590,-
PMS 120x60	Police plné pro mycí stoly 60	1 790,-
PMS 140x60	Police plné pro mycí stoly 60	1 890,-
PMS 160x60	Police plné pro mycí stoly 60	2 090,-
PMS 180x60	Police plné pro mycí stoly 60	2 390,-
PMS 190x60	Police plné pro mycí stoly 60	2 490,-
PMS 210x60	Police plné pro mycí stoly 60	2 790,-

- celonerezové provedení
- plášť o síle 1 mm

Index	Model	mm š x h x v	kg	Cena bez DPH	Index	Model	mm š x h x v	kg	Cena bez DPH	Index	Model	mm š x h x v	kg	Cena bez DPH
00003106	PMS 70x60	700 x 600 x 40	3,7	990,-	00003109	PMS 140x60	1400 x 600 x 40	9,1	1 890,-	00005570	PMS 190x60	1900 x 600 x 40	12,3	2 490,-
00003107	PMS 100x60	1000 x 600 x 40	6,6	1 590,-	00005701	PMS 160x60	1600 x 600 x 40	10,4	2 090,-	00005789	PMS 210x60	1050 x 495 x 40	14	2 790,-
00003108	PMS 120x60	1200 x 600 x 40	7,8	1 790,-	00003110	PMS 180x60	1800 x 600 x 40	11,6	2 390,-					



PMSR 70x60	Police rošt pro mycí stoly 60	1 490,-
PMSR 100x60	Police rošt pro mycí stoly 60	1 690,-
PMSR 120x60	Police rošt pro mycí stoly 60	1 990,-
PMSR 140x60	Police rošt pro mycí stoly 60	2 590,-
PMSR 160x60	Police rošt pro mycí stoly 60	2 890,-
PMSR 180x60	Police rošt pro mycí stoly 60	3 190,-
PMSR 190x60	Police rošt pro mycí stoly 60	3 390,-
PMSR 210x60	Police rošt pro mycí stoly 60	3 590,-

- celonerezové provedení
- plášť o síle 1 mm

Index	Model	mm š x h x v	kg	Cena bez DPH	Index	Model	mm š x h x v	kg	Cena bez DPH	Index	Model	mm š x h x v	kg	Cena bez DPH
00003119	PMSR 70x60	700 x 700 x 40	4,1	1 490,-	00007353	PMSR 140x60	1400 x 700 x 40	8,2	2 590,-	00005571	PMSR 190x60	1900 x 600 x 40	11	3 390,-
00007352	PMSR 100x60	1000 x 700 x 40	5,7	1 690,-	00007354	PMSR 160x60	1600 x 700 x 40	8,9	2 890,-	00007356	PMSR 210x60	2100 x 600 x 40	12,5	3 590,-
00003120	PMSR 120x60	1200 x 700 x 40	6,9	1 990,-	00007355	PMSR 180x60	1800 x 600 x 40	10	3 190,-					

Stolní zařízení

elektrika / plyn

Steak grily poloautomatické a mechanické	82
Grilovací desky	86 / 90
Kontaktní grily	95
Lávové a vodní grily	98 / 99
Fritézy	100
Udržovače hranolek	109
Vodní lázně / podestavby	110
Hot dogy	116
Opékače párků	119
Ohřivače uzenin	121
Palačinkovače	123
Gyrosy	125
Salamandry	127
Toastery	130
Sterilizátory nožů	133
Vitrínky ohřivací a neutrální	135
Mikrovlnná trouba / Kotlík na polévku	138
Volně stojící sporáky	141
Varné stoličky	142

Steak grily poloautomatické a mechanické



Steak gril je zařízení vyvinuté pro rychlou a efektivní přípravu různých pokrmů, jako je červené a bílé maso, ryby, hamburgery, mleté maso, vejce, případně také různé druhy zeleniny. Spodní deska je z chromované oceli, horní deska je pokryta vyměnitelným teflonovým plátnem. Oba povrchy na spodní i horní desce jsou k pokrmům nepřilnavé. Vysoký výkon obou desek (regulovatelných odděleně) umožňuje přípravu pokrmů různými způsoby.

Poloautomatický steak gril s automatickým zdvihem horní desky nabízí digitální ovládání s programovatelným časovačem. Gril je vhodný do vytížených provozů, kde se opakuje způsob přípravy pokrmů a kde není nutné, aby přístroj obsluhoval kuchař.

- Celonerezové provedení
- 1 nebo 2 nezávislé topné zóny horní i spodní desky
- Povrchová úprava desky - broušená nerezová ocel nebo chrom
- Vyměnitelné teflonové plátno u ocelové desky
- Zásuvka na tekutiny o velké kapacitě 1,5 litru

**KDA 33 ED Poloautomatický steak gril****37 990,-**

- samostatně ovládaná horní a spodní deska
- digitálně ovládané – přednastavené programy
- vlastní programovatelný režim
- automatický vyvažovací systém horního ramene
- akustický signál před ukončením programu
- automatický zdvih horní desky při ukončení programu

Index	Model	mm š x h x v	kg	kW
00009990	KDA 33 ED	330 x 708/760 x 442	38	3 + 3

**KDA 63 ED Poloautomatický steak gril****51 490,-**

- samostatně ovládaná horní a spodní deska
- dvě samostatně ovládané zóny spodní desky
- digitálně ovládané – přednastavené programy
- vlastní programovatelný režim
- automatický vyvažovací systém horního ramene
- akustický signál před ukončením programu
- automatický zdvih horní desky při ukončení programu

Index	Model	mm š x h x v	kg	kW
00009991	KDA 63 ED	660 x 708/760 x 442	60	6 + 3

**KDA 66 ED Poloautomatický steak gril****69 990,-**

- samostatně ovládaná horní a spodní deska
- dvě samostatně ovládané zóny spodní i horní desky
- digitálně ovládané – přednastavené programy
- vlastní programovatelný režim
- automatický vyvažovací systém horního ramene
- akustický signál před ukončením programu
- automatický zdvih horní desky při ukončení programu

Index	Model	mm š x h x v	kg	kW
00009992	KDA 66 ED	660 x 708/760 x 442	75	6 + 3 + 3



**KD 33 E Steak gril chromovaný****27 890,-**

- celonerezové provedení
- chromovaná pracovní plocha
- produkt se méně napéká – snadné čištění
- regulace teploty 50 – 300 °C
- samostatné ovládání pro horní i dolní ohřev
- kontrolka chodu a vyhřátí
- nádobka na tuk
- lopatka
- rozměr pracovní plochy: 330 x 480 mm
- horní kontaktní plocha s teflonovou látkou proti připékání

Index	Model	mm š x h x v	kg	kW
00001658	KD 33 E	330 x 660 x 400	41,4	3 + 3

**KD 63 E Steak gril chromovaný****34 590,-**

- celonerezové provedení
- chromovaná pracovní plocha
- produkt se méně napéká – snadné čištění
- regulace teploty 50 – 300 °C
- samostatné ovládání pro horní i dolní ohřev
- dolní plocha – každá polovina ovládaná samostatně
- kontrolka chodu a vyhřátí
- nádobka na tuk
- lopatka
- rozměr pracovní plochy: 650 x 480 mm
- horní kontaktní plocha s teflonovou látkou proti připékání

Index	Model	mm š x h x v	kg	kW
00001659	KD 63 E	660 x 660 x 400	60,6	6 + 3

**KD 66 E Steak gril chromovaný****50 590,-**

- celonerezové provedení
- chromovaná pracovní plocha
- produkt se méně napéká – snadné čištění
- regulace teploty 50 – 300 °C
- samostatné ovládání pro horní i dolní ohřev
- dolní plocha – každá polovina ovládaná samostatně
- kontrolka chodu a vyhřátí
- nádobka na tuk
- lopatka
- rozměr pracovní plochy: 650 x 480 mm
- 2 x horní kontaktní plocha s teflonovou látkou proti připékání

Index	Model	mm š x h x v	kg	kW
00006942	KD 66 E	660 x 660 x 400	79,2	6 + 3 + 3



Grilovací desky a kontaktní grily



Grilovací desky jsou k dispozici v elektrické i plynové variantě s různými typy povrchu (hladký, rýhovaný) a povrchovou úpravou (broušená ocel, chrom). Předností vrchní desky o síle 10 mm je výborné vedení tepla. Horní deska je svařená s rámem, splňuje tak nejvyšší požadavky na hygienu a údržbu zařízení. V nabídce jsou standardní velikosti 330, 660 a 990 mm na šířku. K dispozici je jako stolní samostatná jednotka, avšak je možno ji umístit na nerezovou podstavbu s nerezovými dvířky nebo bez nich.

- 1, 2 nebo 3 nezávislé zóny na vaření
- Celonerezové provedení
- Povrchová úprava: broušená nerezová ocel, chrom pro každé zařízení
- Zásuvka na odpadové tekutiny o velké kapacitě 1,5 litru

**FTH 30 E Grilovací deska hladká****6 990,-**

- celonerezové provedení
- ocelová deska o síle 10 mm
- vynikající vedení tepla
- kontrolka chodu a vyhřátí
- zásuvka na odpadní tekutiny
- lopatka

Index	Model	mm š x h x v	kg	kW
00000982	FTH 30 E	330 x 540 x 220	23,7	3

**FTCH 30 E Grilovací deska hladká chrom****10 490,-**

- celonerezové provedení
- ocelová deska o síle 10 mm
- vynikající vedení tepla
- chromovaná pracovní plocha
- produkt se méně napéká – snadné čištění
- kontrolka chodu a vyhřátí
- zásuvka na odpadní tekutiny
- lopatka

Index	Model	mm š x h x v	kg	kW
00000988	FTCH 30 E	330 x 540 x 220	44,9	3

**FTR 30 E Grilovací deska rýhovaná****9 290,-**

- celonerezové provedení
- ocelová deska o síle 10 mm
- vynikající vedení tepla
- kontrolka chodu a vyhřátí
- zásuvka na odpadní tekutiny
- lopatka

Index	Model	mm š x h x v	kg	kW
00001089	FTR 30 E	330 x 540 x 220	23,7	3

**FTRC 30 E Grilovací deska rýhovaná chrom****13 490,-**

- celonerezové provedení
- ocelová deska o síle 10 mm
- vynikající vedení tepla
- chromovaná pracovní plocha
- produkt se méně napéká – snadné čištění
- kontrolka chodu a vyhřátí
- zásuvka na odpadní tekutiny
- lopatka

Index	Model	mm š x h x v	kg	kW
00001119	FTRC 30 E	330 x 540 x 220	23,7	3



**FTH 60 E Grilovací deska hladká****11 490,-**

- celonerezové provedení
- ocelová deska o síle 10 mm
- vynikající vedení tepla
- 2x samostatně ovládaná vyhřívaná plocha
- kontrolka chodu a vyhřátí
- zásuvka na odpadní tekutiny
- lopatka

Index	Model	mm š x h x v	kg	kW
00000985	FTH 60 E	660 x 540 x 220	40,6	6

**FTCH 60 E Grilovací deska hladká chrom****16 490,-**

- celonerezové provedení
- ocelová deska o síle 10 mm
- vynikající vedení tepla
- chromovaná pracovní plocha
- produkt se méně napéká – snadné čištění
- 2x samostatně ovládaná vyhřívaná plocha
- kontrolka chodu a vyhřátí
- zásuvka na odpadní tekutiny
- lopatka

Index	Model	mm š x h x v	kg	kW
00000990	FTCH 60 E	660 x 540 x 220	40,6	6

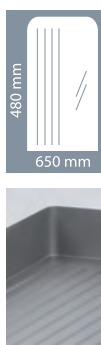
**FTTHR 60 E Grilovací deska kombinovaná****13 990,-**

- celonerezové provedení
- ocelová deska o síle 10 mm
- vynikající vedení tepla
- 2x samostatně ovládaná vyhřívaná plocha
- kontrolka chodu a vyhřátí
- zásuvka na odpadní tekutiny
- lopatka

Index	Model	mm š x h x v	kg	kW
00000992	FTTHR 60 E	660 x 540 x 220	40,6	6

**FTTHRC 60 E Grilovací deska kombinovaná chrom****18 990,-**

- celonerezové provedení
- ocelová deska o síle 10 mm
- vynikající vedení tepla
- chromovaná pracovní plocha
- produkt se méně napéká – snadné čištění
- 2x samostatně ovládaná vyhřívaná plocha
- kontrolka chodu a vyhřátí
- zásuvka na odpadní tekutiny
- lopatka

Index	Model	mm š x h x v	kg	kW
00000994	FTTHRC 60 E	660 x 540 x 220	40,6	6





FTH 90 E Grilovací deska hladká

20 990,-

- celonerezové provedení
- ocelová deska o síle 10 mm
- vynikající vedení tepla
- kontrolka chodu a vyhřátí
- 3x samostatně ovládaná vyhřívaná plocha
- zásuvka na odpadní tekutiny
- lopatka

Index	Model	mm š x h x v	kg	kW
00007340	FTH 90 E	990 x 540 x 220	69	9

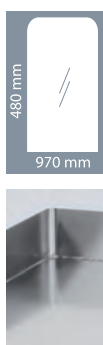

FTCH 90 E Grilovací deska hladká chrom

27 390,-

- celonerezové provedení
- ocelová deska o síle 10 mm
- vynikající vedení tepla
- chromovaná pracovní plocha
- produkt se méně napéká – snadné čištění
- kontrolka chodu a vyhřátí
- 3x samostatně ovládaná vyhřívaná plocha
- zásuvka na odpadní tekutiny
- lopatka

Index	Model	mm š x h x v	kg	kW
00007342	FTCH 90 E	990 x 540 x 220	69	9





FT 30 MK Multifunkční pánev

15 590,-

- celonerezové provedení
- ovládání na kratší straně
- ocelová deska o síle 10 mm
- vynikající vedení tepla
- kontrolka chodu a vyhřátí
- výpustný ventil s kolíkem

Index	Model	mm š x h x v	kg	kW	Vnitřní rozměr mm
00006348	FT 30 MK	330 x 530 x 220	24	3	320 x 530 x 60

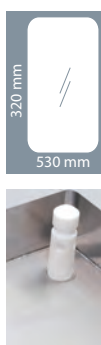

FT 30 DK Multifunkční pánev

15 590,-

- celonerezové provedení
- ovládání na delší straně
- ocelová deska o síle 10 mm
- vynikající vedení tepla
- kontrolka chodu a vyhřátí
- výpustný ventil s kolíkem

Index	Model	mm š x h x v	kg	kW	Vnitřní rozměr mm
00006347	FT 30 DK	530 x 330 x 220	24	3	530 x 320 x 60



**FTH 30 G Grilovací deska hladká****9 290,-**

- celonerezové provedení
- ocelová deska o síle 10 mm
- vynikající vedení tepla
- piezzo zapalování
- zásuvka na odpadní tekutiny
- lopatka
- dodáváno v provedení PB + trysky na zemní plyn

Index	Model	mm š x h x v	kg	kW
00000984	FTH 30 G	330 x 600 x 220	24,3	4

**FTCH 30 G Grilovací deska hladká chrom****12 690,-**

- celonerezové provedení
- ocelová deska o síle 10 mm
- vynikající vedení tepla
- chromovaná pracovní plocha
- produkt se méně napéká – snadné čištění
- piezzo zapalování
- zásuvka na odpadní tekutiny
- lopatka
- dodáváno v provedení PB + trysky na zemní plyn

Index	Model	mm š x h x v	kg	kW
00000989	FTCH 30 G	330 x 600 x 220	24,3	4

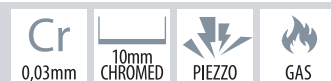
**FTR 30 G Grilovací deska rýhovaná****11 190,-**

- celonerezové provedení
- ocelová deska o síle 10 mm
- vynikající vedení tepla
- piezzo zapalování
- zásuvka na odpadní tekutiny
- lopatka
- dodáváno v provedení PB + trysky na zemní plyn

Index	Model	mm š x h x v	kg	kW
00001090	FTR 30 G	330 x 600 x 220	24,3	4

**FTFC 30 G Grilovací deska rýhovaná chrom****14 490,-**

- celonerezové provedení
- ocelová deska o síle 10 mm
- vynikající vedení tepla
- chromovaná pracovní plocha
- produkt se méně napéká – snadné čištění
- piezzo zapalování
- zásuvka na odpadní tekutiny
- lopatka
- dodáváno v provedení PB + trysky na zemní plyn

Index	Model	mm š x h x v	kg	kW
00001120	FTFC 30 G	330 x 600 x 220	24,3	4



**FTH 60 G Grilovací deska hladká****17 490,-**

- celonerezové provedení
- ocelová deska o síle 10 mm
- vynikající vedení tepla
- 2x samostatně ovládaná vyhřívaná plocha
- piezzo zapalování
- zásuvka na odpadní tekutiny
- lopatka
- dodáváno v provedení PB + trysky na zemní plyn

Index	Model	mm š x h x v	kg	kW
00000987	FTH 60 G	660 x 600 x 220	44,9	8

**FTHC 60 G Grilovací deska hladká chrom****22 090,-**

- celonerezové provedení
- ocelová deska o síle 10 mm
- vynikající vedení tepla
- chromovaná pracovní plocha
- produkt se méně napéká – snadné čištění
- 2x samostatně ovládaná vyhřívaná plocha
- piezzo zapalování
- zásuvka na odpadní tekutiny
- lopatka
- dodáváno v provedení PB + trysky na zemní plyn

Index	Model	mm š x h x v	kg	kW
00000991	FTHC 60 G	660 x 600 x 220	44,9	8

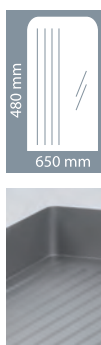
**FTHR 60 G Grilovací deska kombinovaná****18 990,-**

- celonerezové provedení
- ocelová deska o síle 10 mm
- vynikající vedení tepla
- 2x samostatně ovládaná vyhřívaná plocha
- piezzo zapalování
- zásuvka na odpadní tekutiny
- lopatka
- dodáváno v provedení PB + trysky na zemní plyn

Index	Model	mm š x h x v	kg	kW
00000993	FTHR 60 G	660 x 600 x 220	23,7	8

**FTHRC 60 G Grilovací deska kombinovaná chrom****23 790,-**

- celonerezové provedení
- ocelová deska o síle 10 mm
- vynikající vedení tepla
- chromovaná pracovní plocha
- produkt se méně napéká – snadné čištění
- 2x samostatně ovládaná vyhřívaná plocha
- piezzo zapalování
- zásuvka na odpadní tekutiny
- lopatka
- dodáváno v provedení PB + trysky na zemní plyn

Index	Model	mm š x h x v	kg	kW
00000995	FTHRC 60 G	660 x 600 x 220	44,9	8





FTH 90 G Grilovací deska hladká

29 490,-

- celonerezové provedení
- ocelová deska o síle 10 mm
- vynikající vedení tepla
- 3x samostatně ovládaná vyhřívaná plocha
- piezzo zapalování
- zásuvka na odpadní tekutiny
- lopatka
- dodáváno v provedení PB + trysky na zemní plyn

Index	Model	mm š x h x v	kg	kW
00007341	FTH 90 G	990 x 540 x 220	76,4	12

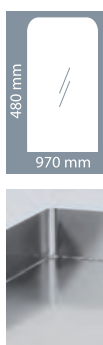

FTCH 90 G Grilovací deska hladká chrom

35 790,-

- celonerezové provedení
- ocelová deska o síle 10 mm
- vynikající vedení tepla
- chromovaná pracovní plocha
- produkt se méně napéká – snadné čištění
- 3x samostatně ovládaná vyhřívaná plocha
- piezzo zapalování
- zásuvka na odpadní tekutiny
- lopatka
- dodáváno v provedení PB + trysky na zemní plyn

Index	Model	mm š x h x v	kg	kW
00007343	FTCH 90 G	990 x 540 x 220	76,4	12

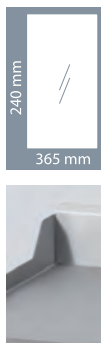

**PM 2015 BL Grilovací deska - litina hladká****6 690,-**

- celonerezové provedení
- středně velký plech
- hladká grilovací deska z ocelové slitiny s vysokou tepelnou vodivostí
- kontrolka chodu a vyhřátí
- síťový vypínač
- zásuvka na tuk

Index	Model	mm š x h x v	kg	kW
00003101	PM 2015 BL	387 x 322 x 182	12	1,8

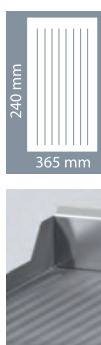
**PM 2015 BR Grilovací deska - litina rýhovaná****7 290,-**

- celonerezové provedení
- středně velký plech
- rýhovaná grilovací deska z ocelové slitiny s vysokou tepelnou vodivostí
- kontrolka chodu a vyhřátí
- síťový vypínač
- zásuvka na tuk

Index	Model	mm š x h x v	kg	kW
00003103	PM 2015 BR	387 x 322 x 182	11,6	1,8

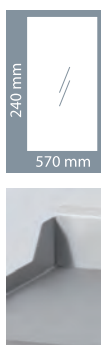
**PD 2020 BL Grilovací deska - litina hladká****7 990,-**

- celonerezové provedení
- dvojitý plech
- hladká grilovací deska z ocelové slitiny s vysokou tepelnou vodivostí
- každá polovina samostatně ovládaná
- kontrolka chodu a vyhřátí
- síťový vypínač
- zásuvka na tuk

Index	Model	mm š x h x v	kg	kW
00002992	PD 2020 BL	592 x 322 x 182	17,1	2,4

**PD 2020 BR Grilovací deska - litina rýhovaná****7 990,-**

- celonerezové provedení
- dvojitý plech
- rýhovaná grilovací deska z ocelové slitiny s vysokou tepelnou vodivostí
- každá polovina samostatně ovládaná
- kontrolka chodu a vyhřátí
- síťový vypínač
- zásuvka na tuk

Index	Model	mm š x h x v	kg	kW
00002994	PD 2020 BR	592 x 322 x 182	16,4	2,4



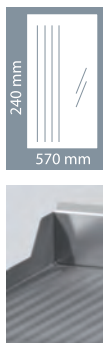

PD 2020 BM Grilovací deska - litina kombinovaná

7 790,-

- celonerezové provedení
- dvojitý plech
- kombinovaná grilovací deska z ocelové slitiny s vysokou tepelnou vodivostí
- každá polovina samostatně ovládaná
- kontrolka chodu a vyhřátí
- síťový vypínač
- zásuvka na tuk

Index	Model	mm š x h x v	kg	kW
00002993	PD 2020 BM	592 x 322 x 182	16,7	2,4





PS 2010 L Kontaktní gril hladký

8 990,-

- celonerezové provedení
- grilovací deska z ocelové slitiny s vysokou tepelnou vodivostí
- kontrolka chodu a vyhřátí
- síťový vypínač
- zásuvka na tuk
- pro horní desku je standardní rýhovaný povrch
- hladká dolní deska

Index	Model	mm š x h x v	kg	kW
00003498	PS 2010 L	304 x 405 x 182	16,3	3



PS 2010 R Kontaktní gril rýhovaný

9 390,-

- celonerezové provedení
- grilovací deska z ocelové slitiny s vysokou tepelnou vodivostí
- kontrolka chodu a vyhřátí
- síťový vypínač
- zásuvka na tuk
- pro horní desku je standardní rýhovaný povrch
- rýhovaná dolní deska

Index	Model	mm š x h x v	kg	kW
00003499	PS 2010 R	304 x 405 x 182	15,9	3



PM 2015 L Kontaktní gril hladký

10 990,-

- celonerezové provedení
- grilovací deska z ocelové slitiny s vysokou tepelnou vodivostí
- kontrolka chodu a vyhřátí
- síťový vypínač
- zásuvka na tuk
- pro horní desku je standardní rýhovaný povrch
- hladká dolní deska

Index	Model	mm š x h x v	kg	kW
00003100	PM 2015 L	409 x 405 x 182	21,3	3



PM 2015 R Kontaktní gril rýhovaný

10 990,-

- celonerezové provedení
- grilovací deska z ocelové slitiny s vysokou tepelnou vodivostí
- kontrolka chodu a vyhřátí
- síťový vypínač
- zásuvka na tuk
- pro horní desku je standardní rýhovaný povrch
- rýhovaná dolní deska

Index	Model	mm š x h x v	kg	kW
00003102	PM 2015 R	409 x 405 x 182	20,8	3

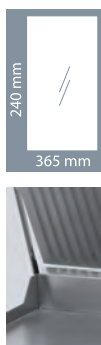

**PM 2015 LTF Kontaktní gril hladký teflon****15 590,-**

- celonerezové provedení
- grilovací deska z ocelové slitiny / teflon s vysokou tepelnou vodivostí
- kontrolka chodu a vyhřátí
- síťový vypínač
- zásuvka na tuk
- pro horní desku je standardní rýhovaný povrch
- hladká dolní deska

Index	Model	mm š x h x v	kg	kW
00007305	PM 2015 LTF	409 x 405 x 182	21,3	3

**PD 2020 L Kontaktní gril hladký****15 490,-**

- celonerezové provedení
- grilovací deska z ocelové slitiny s vysokou tepelnou vodivostí
- kontrolka chodu a vyhřátí
- síťový vypínač
- zásuvka na tuk
- pro horní desku je standardní rýhovaný povrch
- hladká dolní deska

Index	Model	mm š x h x v	kg	kW
00002995	PD 2020 L	614 x 405 x 182	31,5	6

**PD 2020 R Kontaktní gril rýhovaný****16 190,-**

- celonerezové provedení
- grilovací deska z ocelové slitiny s vysokou tepelnou vodivostí
- kontrolka chodu a vyhřátí
- síťový vypínač
- zásuvka na tuk
- pro horní desku je standardní rýhovaný povrch
- rýhovaná dolní deska

Index	Model	mm š x h x v	kg	kW
00002998	PD 2020 R	614 x 405 x 182	30,7	6

**PD 2020 M Kontaktní gril kombinovaný****15 790,-**

- celonerezové provedení
- grilovací deska z ocelové slitiny s vysokou tepelnou vodivostí
- kontrolka chodu a vyhřátí
- síťový vypínač
- zásuvka na tuk
- pro horní desku je standardní rýhovaný povrch
- kombinovaná dolní deska

Index	Model	mm š x h x v	kg	kW
00002997	PD 2020 M	614 x 405 x 182	31,1	6



Lávové grily



Tyto plynové grily s lávovými kameny používají k přenosu tepla přírodní lávový kámen. Lávové kameny o váze 5 - 10 kilogramů jsou součástí každé dodávky. Plynový hořák nahřeje lávové kameny, které jsou rozmístěny pod grilovacím roštem, na maximální teplotu, která je následně přenášena do grilovaných pokrmů.

K dispozici jsou dvě nastavitelné polohy výšky grilu. Výkonný hořák s jednopotrubní konstrukcí zajišťuje velice dobrou distribuci tepla. Grily jsou standardně vybaveny roštem na maso s možností doobjednání roštu na ryby.

- Celonerezové provedení
- Piezzo zapalování
- Zásuvka na odpadové tekutiny
- Samostatné ovládání pro jednotlivé zóny



GL 30 GS Lávový gril jednoduchý

14 990,-

- celonerezové provedení
- plynový
- odnímatelný rošt
- demontovatelný hořák tvaru „U“ k pokrytí celé plochy
- piezzo zapalování
- zásuvka na omastek
- regulační knoflík min.-max.
- možnost doobjednání roštu na ryby
- lávové kameny: 5 kg
- dodáváno s roštem na maso
- dodáváno v provedení PB + trysky na zemní plyn

Index	Model	mm š x h x v	kg	kW
00009629	GL 30 GS	330 x 540 x 220	17,3	6,5



GL 60 GS Lávový gril dvojitý

26 890,-

- celonerezové provedení
- plynový
- odnímatelný rošt
- demontovatelný hořák tvaru „U“ k pokrytí celé plochy
- piezzo zapalování
- zásuvka na omastek
- regulační knoflík min.-max.
- lávové kameny: 10 kg
- dodáváno s roštem na maso
- možnost doobjednání roštu na ryby
- dodáváno v provedení PB + trysky na zemní plyn

Index	Model	mm š x h x v	kg	kW
00009630	GL 60 GS	660 x 540 x 220	32,6	13

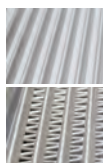

rošt - maso Rošt na maso

1 990,-

- ideální pro grilování masa

rošt - ryby Rošt na ryby

1 990,-

- ideální pro grilování ryb

Index	Model	mm š x h x v	kg	Cena bez DPH
00003763	M	312 x 483	2,9	1 990,-
00003790	S	312 x 483	2,2	1 990,-

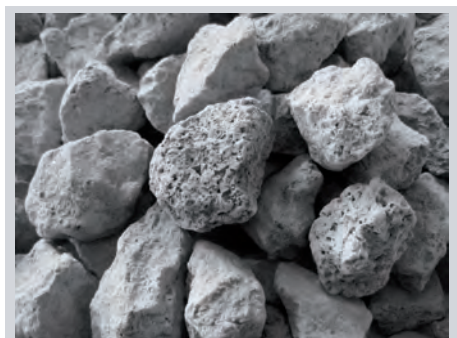

kameny Lávové kameny 5 kg

1 290,-

- Balení

Index	Model	kg
00001646	kameny	5





GV 30 E Vodní gril

14 490,-

- celonerezové provedení
- potravina se aplikuje přímo na těleso, tuk z pokrmu stéká do GN s vodou
- materiál tělesa AISI 304 L
- vyjímatelná nádoba GN 1/1 o hloubce 65 mm
- 1 varná zóna
- jednoduché ovládání elektrické varianty pomocí hlavního vypínače a regulačního knoflíku
- snadné vyjmutí el. boxu s bezpečnostní pojistkou
- dodáváno s nerezovou škrabkou na čištění

Index	Model	mm š x h x v	kg	kW
00010040	GV 30 E	330 x 600 x 314	10,5	3,3



Fritézy



Stolní fritézy disponují lisovanými vanami se zaoblenými vnitřními rohy pro pohodlné čištění a údržbu. Vana i vrchní deska je vyrobena z nerezové oceli AISI 304. Možnost volby různých výkonů, objemů nádrží a konfigurací síta usnadňuje výběr nejlepší kombinace pro jakýkoliv provoz. Pro snadné a jednoduché čištění mají fritézy odnímatelný ovládací panel s topným tělesem a vyndavací vanu. Topná tělesa jsou vyrobena z nerezové oceli a zpevněna nožičkami. V nabídce naleznete fritézy s vypustným kohoutem pro snazší výměnu oleje a v třífázovém provedení pro vyšší výkon. Fritézy mají studenou zónu, která zabraňuje přepalování oleje a zbytků potravin. Košík je vyroben z chromované oceli s izolovaným držadlem a závěsným úchytem. Všechny modely jsou vybaveny pracovním a pojistným termostatem a bezpečnostním mikrosplínačem.

- Lisovaná vana a vrchní deska z nerezové oceli AISI 304
- Bezpečnostní termostat 230 °C
- Studená zóna – nižší teplota pod topným tělesem, díky které se nepřipalují usazené zbytky potravin
- Vysoce kvalitní košíky z nerezové oceli



F 5E Fritéza elektrická 5 l

3 839,-

- celonerezové provedení
- speciálně upravené nerezové topné spirály
- pracovní a bezpečnostní termostat s keramickým pláštěm
- dlouhé topné těleso (velký povrch) – nižší elektrické zatížení
- studená zóna
- kontrolka vyhřátí
- sítový vypínač
- regulace teploty 50 °C až 190 °C

Index	Model	mm š x h x v	kg	kW	Koš
00000823	F 5E	180 x 420 x 300	5	2,1	130 x 235 x 10

kW/L	5kg/h	COLD ZONE	°C	STAINLESS	5 l	230/1N
0,42	5kg/h	COLD ZONE	50-190	STAINLESS	5 l	230/1N



F 8E Fritéza elektrická 8 l

4 990,-

- celonerezové provedení
- speciálně upravené nerezové topné spirály
- pracovní a bezpečnostní termostat s keramickým pláštěm
- dlouhé topné těleso (velký povrch) – nižší elektrické zatížení
- studená zóna
- kontrolka vyhřátí
- sítový vypínač
- regulace teploty 50 °C až 190 °C

Index	Model	mm š x h x v	kg	kW	Koš
00006758	F 8E	270 x 420 x 300	6,7	3	210 x 235 x 100

kW/L	7kg/h	COLD ZONE	°C	STAINLESS	8 l	230/1N
0,38	7kg/h	COLD ZONE	50-190	STAINLESS	8 l	230/1N



F 55E Fritéza elektrická 5 + 5 l

7 890,-

- celonerezové provedení
- speciálně upravené nerezové topné spirály
- pracovní a bezpečnostní termostat s keramickým pláštěm
- dlouhé topné těleso (velký povrch) – nižší elektrické zatížení
- studená zóna
- kontrolka vyhřátí
- sítový vypínač
- regulace teploty 50 °C až 190 °C

Index	Model	mm š x h x v	kg	kW	Koš
00000822	F 55E	360 x 420 x 300	9,1	4,2	130 x 235 x 100

kW/L	10kg/h	COLD ZONE	°C	STAINLESS	2x 5 l	230/1N
0,42	10kg/h	COLD ZONE	50-190	STAINLESS	2x 5 l	230/1N



F 88E Fritéza elektrická 8 + 8 l

9 790,-

- celonerezové provedení
- speciálně upravené nerezové topné spirály
- pracovní a bezpečnostní termostat s keramickým pláštěm
- dlouhé topné těleso (velký povrch) – nižší elektrické zatížení
- studená zóna
- kontrolka vyhřátí
- sítový vypínač
- regulace teploty 50 °C až 190 °C

Index	Model	mm š x h x v	kg	kW	Koš
00006759	F 88E	540 x 420 x 300	11,1	6	210 x 235 x 100

kW/L	14kg/h	COLD ZONE	°C	STAINLESS	2x 8 l	230/1N
0,38	14kg/h	COLD ZONE	50-190	STAINLESS	2x 8 l	230/1N

Seznam hlavních rozdílů mezi standardní fritézou F a fritézou FE

Fritézy F

Fritézy FE



kolébkový vypínač
s plastovou krytkou

tlačítkový vypínač
s vnitřní izolací



bez bočních madel

boční madla



bez ochranného krytu
tělesa a kapilár

ochranný kryt těles
a kapilár

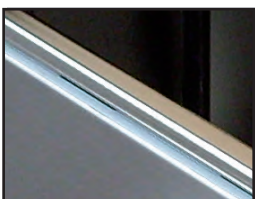

bez madel na fritovací
nádobě

madla na fritovací
nádobě - pro snadné
vyjmutí a vyprázdnění
u variant bez výpusti



plastový přívodní
kabel

silikonový přívodní kabel
s ochranou proti průniku
vody



Fritézy jsou vyrobeny z nerezové oceli s lisovanou vanou z oceli 18/10. Jsou vhodné pro restaurace, fastfood apod. Pro snadné a jednoduché čištění mají odnímatelný ovládací panel s topným tělesem a vanu. Topná tělesa jsou vyrobená z nerezové oceli a zpevněna nožičkami. V nabídce naleznete fritézy s výpustným kohoutem pro snazší výměnu oleje. V třífázovém provedení fritézy nabízejí zvýšený výkon. Fritézy mají studenou zónu, která zabraňuje přepalování oleje a zbytků potravin. Košík je vyroben z chromované oceli s izolovaným držadlem a závěsným úchytem. Všechny modely jsou vybaveny pracovním, pojistným termostatem a bezpečnostním mikrospínačem.

**FE 04 Fritéza elektrická 5 l****4 890,-**

- celonerezové provedení
- speciálně upravené nerezové topné spirály
- pracovní a bezpečnostní termostat s keramickým pláštěm
- dlouhé topné těleso (velký povrch) – nižší elektrické zatížení
- studená zóna
- kontrolka vyhřátí
- sítový vypínač
- regulace teploty 50 °C až 190 °C

Index	Model	mm š x h x v	kg	kW	Koš
00000886	FE 04	180 x 420 x 300	5,6	2,1	130 x 235 x 100

kW/L 0,42	5kg/h	COLD ZONE	°C 50-190	STAINLESS	5 l	230/1N
---------------------	-------	-----------	---------------------	-----------	-----	--------

**FE 04 S Fritéza elektrická 5 l - vyšší výkon****5 190,-**

- celonerezové provedení
- speciálně upravené nerezové topné spirály
- pracovní a bezpečnostní termostat s keramickým pláštěm
- dlouhé topné těleso (velký povrch) – nižší elektrické zatížení
- studená zóna
- kontrolka vyhřátí
- sítový vypínač
- regulace teploty 50 °C až 190 °C

Index	Model	mm š x h x v	kg	kW	Koš
00000887	FE 04 S	180 x 420 x 300	5,7	3	130 x 235 x 100

kW/L 0,6	6kg/h	COLD ZONE	°C 50-190	STAINLESS	5 l	230/1N
--------------------	-------	-----------	---------------------	-----------	-----	--------

**FE 07 Fritéza elektrická 8 l****5 890,-**

- celonerezové provedení
- speciálně upravené nerezové topné spirály
- pracovní a bezpečnostní termostat s keramickým pláštěm
- dlouhé topné těleso (velký povrch) – nižší elektrické zatížení
- studená zóna
- kontrolka vyhřátí
- sítový vypínač
- regulace teploty 50 °C až 190 °C

Index	Model	mm š x h x v	kg	kW	Koš
00000889	FE 07	270 x 420 x 300	6,7	3	210 x 235 x 100

kW/L 0,38	7kg/h	COLD ZONE	°C 50-190	STAINLESS	8 l	230/1N
---------------------	-------	-----------	---------------------	-----------	-----	--------

**FE 07 T Fritéza elektrická 8 l třífázová****7 790,-**

- celonerezové provedení
- speciálně upravené nerezové topné spirály
- pracovní a bezpečnostní termostat s keramickým pláštěm
- dlouhé topné těleso (velký povrch) – nižší elektrické zatížení
- studená zóna
- kontrolka vyhřátí
- sítový vypínač
- regulace teploty 50 °C až 190 °C

Index	Model	mm š x h x v	kg	kW	Koš
00000892	FE 07 T	270 x 420 x 300	9,4	6	210 x 235 x 100

kW/L 0,75	9kg/h	COLD ZONE	°C 50-190	STAINLESS	8 l	400/3N
---------------------	-------	-----------	---------------------	-----------	-----	--------

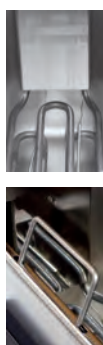

FE 07 V Fritéza elektrická 8 l s výpustí

7 390,-

- celonerezové provedení
- speciálně upravené nerezové topné spirály
- pracovní a bezpečnostní termostat s keramickým pláštěm
- dlouhé topné těleso (velký povrch) – nižší elektrické zatížení
- výpustný ventil
- studená zóna
- kontrolka vyhřátí
- sítový vypínač
- regulace teploty 50 °C až 190 °C

Index	Model	mm š x h x v	kg	kW	Koš
00000893	FE 07 V	270 x 420 x 370	7,9	3	210 x 235 x 100

kW/L	SECURE DRAIN TAP	7kg/h	COLD ZONE	°C	STAINLESS	8 l	230/1N
0,38				50-190			

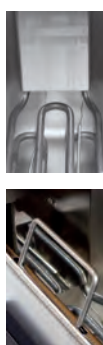

FE 07 VT Fritéza elektrická 8 l třířázková s výpustí

9 590,-

- celonerezové provedení
- speciálně upravené nerezové topné spirály
- pracovní a bezpečnostní termostat s keramickým pláštěm
- dlouhé topné těleso (velký povrch) – nižší elektrické zatížení
- výpustný ventil
- studená zóna
- kontrolka vyhřátí
- sítový vypínač
- regulace teploty 50 °C až 190 °C

Index	Model	mm š x h x v	kg	kW	Koš
00000894	FE 07 VT	270 x 420 x 370	9,9	6	210 x 235 x 100

kW/L	SECURE DRAIN TAP	9kg/h	COLD ZONE	°C	STAINLESS	8 l	400/3N
0,75				50-190			

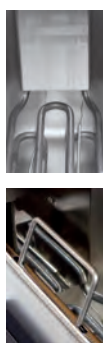

FE 08 Fritéza elektrická 8 l na ryby

8 090,-

- celonerezové provedení
- speciálně upravené nerezové topné spirály
- pracovní a bezpečnostní termostat s keramickým pláštěm
- dlouhé topné těleso (velký povrch) – nižší elektrické zatížení
- studená zóna
- kontrolka vyhřátí
- sítový vypínač
- regulace teploty 50 °C až 190 °C

Index	Model	mm š x h x v	kg	kW	Koš
00006714	FE 08	210 x 520 x 300	7,7	3,4	150 x 320 x 120

kW/L	FISH	7kg/h	COLD ZONE	°C	STAINLESS	8 l	230/1N
0,43				50-190			

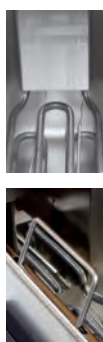

FE 10 T Fritéza elektrická 11 l třířázková

10 990,-

- celonerezové provedení
- speciálně upravené nerezové topné spirály
- pracovní a bezpečnostní termostat s keramickým pláštěm
- dlouhé topné těleso (velký povrch) – nižší elektrické zatížení
- výpustný ventil
- studená zóna
- kontrolka vyhřátí
- sítový vypínač
- regulace teploty 50 °C až 190 °C

Index	Model	mm š x h x v	kg	kW	Koš
00000896	FE 10 T	360 x 420 x 370	12,2	8,1	300 x 240 x 120

kW/L	SECURE DRAIN TAP	10kg/h	COLD ZONE	°C	STAINLESS	11 l	400/3N
0,74				50-190			

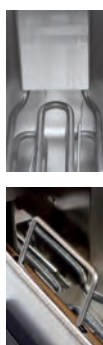

FE 44 Fritéza elektrická 5 + 5 l

9 290,-

- celonerezové provedení
- speciálně upravené nerezové topné spirály
- pracovní a bezpečnostní termostat s keramickým pláštěm
- dlouhé topné těleso (velký povrch) – nižší elektrické zatížení
- studená zóna
- kontrolka vyhřátí
- síťový vypínač
- regulace teploty 50 °C až 190 °C

Index	Model	mm š x h x v	kg	kW	Koš
00000901	FE 44	360 x 420 x 300	10	4,2	130 x 235 x 100

kW/L			°C			
0,42	10kg/h	COLD ZONE	50-190	STAINLESS	2x 5 l	230/1N

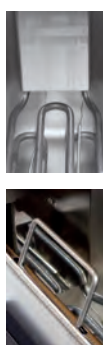

FE 44 S Fritéza elektrická 5 + 5 l - vyšší výkon

9 790,-

- celonerezové provedení
- speciálně upravené nerezové topné spirály
- pracovní a bezpečnostní termostat s keramickým pláštěm
- dlouhé topné těleso (velký povrch) – nižší elektrické zatížení
- studená zóna
- kontrolka vyhřátí
- síťový vypínač
- regulace teploty 50 °C až 190 °C

Index	Model	mm š x h x v	kg	kW	Koš
00000902	FE 44 S	360 x 420 x 300	11	6	130 x 235 x 100

kW/L			°C			
0,6	12kg/h	COLD ZONE	50-190	STAINLESS	2x 5 l	230/1N

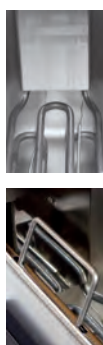

FE 74 Fritéza elektrická 8 + 5 l

9 990,-

- celonerezové provedení
- speciálně upravené nerezové topné spirály
- pracovní a bezpečnostní termostat s keramickým pláštěm
- dlouhé topné těleso (velký povrch) – nižší elektrické zatížení
- studená zóna
- kontrolka vyhřátí
- síťový vypínač
- regulace teploty 50 °C až 190 °C

Index	Model	mm š x h x v	kg	kW	Koš
00000906	FE 74	450 x 420 x 300	11	5,1	210 x 235 x 100 + 130 x 235 x 100

kW/L			°C			
0,42+0,38	12kg/h	COLD ZONE	50-190	STAINLESS	5 + 8 l	230/1N

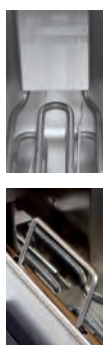

FE 77 Fritéza elektrická 8 + 8 l

10 490,-

- celonerezové provedení
- speciálně upravené nerezové topné spirály
- pracovní a bezpečnostní termostat s keramickým pláštěm
- dlouhé topné těleso (velký povrch) – nižší elektrické zatížení
- studená zóna
- kontrolka vyhřátí
- síťový vypínač
- regulace teploty 50 °C až 190 °C

Index	Model	mm š x h x v	kg	kW	Koš
00000911	FE 77	540 x 420 x 300	12	6	210 x 235 x 100

kW/L			°C			
0,38	14kg/h	COLD ZONE	50-190	STAINLESS	2x 8 l	230/1N

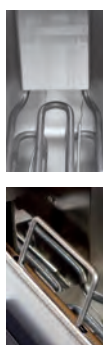

FE 77 T Fritéza elektrická 8 + 8 l třífázová

14 190,-

- celonerezové provedení
- speciálně upravené nerezové topné spirály
- pracovní a bezpečnostní termostat s keramickým pláštěm
- dlouhé topné těleso (velký povrch) – nižší elektrické zatížení
- studená zóna
- kontrolka vyhřátí
- sítový vypínač
- regulace teploty 50 °C až 190 °C

Index	Model	mm š x h x v	kg	kW	Koš
00000912	FE 77 T	540 x 420 x 300	16,1	12	210 x 235 x 100

kW/L			°C			
0,75	18kg/h	COLD ZONE	50-190	STAINLESS	2x 8 l	400/3N

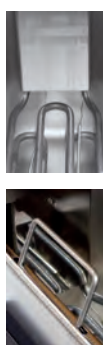

FE 77 V Fritéza elektrická 8 + 8 l s výpustí

13 990,-

- celonerezové provedení
- speciálně upravené nerezové topné spirály
- pracovní a bezpečnostní termostat s keramickým pláštěm
- dlouhé topné těleso (velký povrch) – nižší elektrické zatížení
- 2x výpustný ventil
- studená zóna
- kontrolka vyhřátí
- sítový vypínač
- regulace teploty 50 °C až 190 °C

Index	Model	mm š x h x v	kg	kW	Koš
00000913	FE 77 V	540 x 420 x 370	14,1	6	210 x 235 x 100

kW/L			°C			
0,38	SECURE DRAIN TAP	14kg/h	50-190	STAINLESS	2x 8 l	230/1N

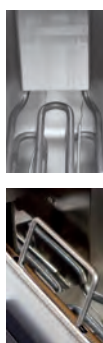

FE 77 VT Fritéza elektrická 8 + 8 l třífázová s výpustí

17 990,-

- celonerezové provedení
- speciálně upravené nerezové topné spirály
- pracovní a bezpečnostní termostat s keramickým pláštěm
- dlouhé topné těleso (velký povrch) – nižší elektrické zatížení
- 2x výpustný ventil
- studená zóna
- kontrolka vyhřátí
- sítový vypínač
- regulace teploty 50 °C až 190 °C

Index	Model	mm š x h x v	kg	kW	Koš
00000914	FE 77 VT	540 x 420 x 370	18,9	12	210 x 235 x 100

kW/L			°C			
0,75	SECURE DRAIN TAP	18kg/h	50-190	STAINLESS	2x 8 l	400/3N

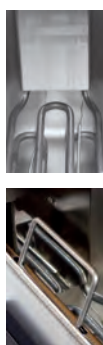

FE 1010 T Fritéza elektrická 11 + 11 l třífázová

19 990,-

- celonerezové provedení
- speciálně upravené nerezové topné spirály
- pracovní a bezpečnostní termostat s keramickým pláštěm
- dlouhé topné těleso (velký povrch) – nižší elektrické zatížení
- 2x výpustný ventil
- studená zóna
- kontrolka vyhřátí
- sítový vypínač
- regulace teploty 50 °C až 190 °C

Index	Model	mm š x h x v	kg	kW	Koš
00000895	FE 1010 T	540 x 420 x 300	23,4	16,2	300 x 240 x 120

kW/L			°C			
0,74	SECURE DRAIN TAP	20kg/h	50-190	STAINLESS	2x 11 l	400/3N

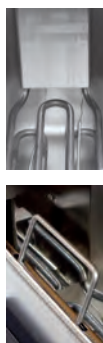
**FE 30 T Fritéza elektrická 16 l třífázová****19 990,-**

- celonerezové provedení
- speciálně upravené nerezové topné spirály
- pracovní a bezpečnostní termostat s keramickým pláštěm
- dlouhé topné těleso (velký povrch) – nižší elektrické zatížení
- výpustný ventil
- studená zóna
- kontrolka vyhřátí
- sítový vypínač
- regulace teploty 50 °C až 190 °C
- velká kapacita, vhodné pro školní jídelny

Index	Model	mm š x h x v	kg	kW	Koš
00000898	FE 30 T	540 x 450 x 370	15,8	9	455 x 245 x 80

kW/L	SECURE DRAIN TAP	15kg/h	COLD ZONE	°C	STAINLESS	16l	400/3N
0,56				50-190			

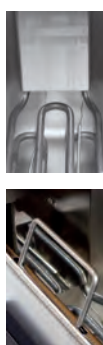
**FE 60 T Fritéza elektrická 30 l třífázová****28 900,-**

- celonerezové provedení
- speciálně upravené nerezové topné spirály
- pracovní a bezpečnostní termostat s keramickým pláštěm
- dlouhé topné těleso (velký povrch) – nižší elektrické zatížení
- výpustný ventil
- studená zóna
- kontrolka vyhřátí
- sítový vypínač
- regulace teploty 50 °C až 190 °C
- velká kapacita, vhodné pro školní jídelny

Index	Model	mm š x h x v	kg	kW	Koš
00000903	FE 60 T	670 x 650 x 370	25	15	570 x 440 x 80

kW/L	SECURE DRAIN TAP	24kg/h	COLD ZONE	°C	STAINLESS	30l	400/3N
0,5				50-190			

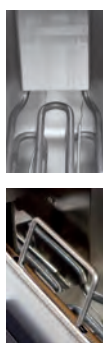
**FE 60 T/P Fritéza elektrická 30 l třífázová s podstavcem** **39 900,-**

- celonerezové provedení
- speciálně upravené nerezové topné spirály
- pracovní a bezpečnostní termostat s keramickým pláštěm
- dlouhé topné těleso (velký povrch) – nižší elektrické zatížení
- nádoba na olej s filtrem
- studená zóna
- kontrolka vyhřátí
- sítový vypínač
- regulace teploty 50 °C až 190 °C
- velká kapacita, vhodné pro školní jídelny
- dodáváno bez odkapové plochy

Index	Model	mm š x h x v	kg	kW	Koš
00000904	FE 60 T/P	670 x 650 x 900	35	15	570 x 440 x 80

kW/L	DRAIN TANK	24kg/h	COLD ZONE	°C	STAINLESS	30l	400/3N
0,5				50-190			

**K 30****Koš pro FE-30****2 150,-****K 60****Koš pro FE-60****3 190,-**

- odolný a robustní koš

Index	Model	mm š x h x v	kg	Koš	Cena bez DPH
00001952	K 30	455 x 245 x 80	1,2	455 x 245 x 80	2 150,-
00001953	K 60	570 x 440 x 80	1,9	570 x 440 x 80	3 190,-

**OP 30****Odkapávací plocha pro FE-30****2 090,-****OP 60****Odkapávací plocha pro FE-60****2 690,-**

- nerezová ocel 18/10
- tloušťka o síle 1 mm

Index	Model	mm š x h x v	kg	Cena bez DPH
00002802	OP 30	260 x 530 x 240	2,7	2 090,-
00002803	OP 60	460 x 640 x 270	4	2 690,-

**DP 60****Dveře pravé pro FE-60T/P****3 190,-****DL 60****Dveře levé pro FE-60T/P****3 190,-**

Index	Model	kg	Cena bez DPH
00000648	DP 60	3	3 190,-
00000573	DL 60	3	3 190,-



**IL 1 Infra lampa pro UH-12****2 290,-**

- celonerezové provedení
- síťový vypínač
- kontrolka chodu a vyhřátí

Index	Model	mm š x h x v	kg	kW
00001558	IL 1	270 x 300 x 500	3	0,5

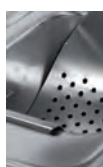
**UH 12 Udržovač hranolek****4 950,-**

- celonerezové provedení
- kapacita GN 1/2 – 150
- ohýbaná děrovaná vložka z nerezového plechu pro snadnější obsluhu
- síťový vypínač
- kontrolka chodu a vyhřátí
- regulace teploty 50 – 90 °C

Index	Model	mm š x h x v	kg	kW
00004880	UH 12	270 x 330 x 220	5,3	0,35

**UHL 11 Udržovač hranolek****6 290,-**

- celonerezové provedení
- kapacita GN 1/1 – 65
- nerezové topné těleso
- síťový vypínač
- pouze horní ohřev infralampou
- kontrolka chodu

Index	Model	mm š x h x v	kg	kW
00004881	UHL 11	330 x 550 x 380	5,4	0,5

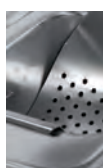
**BMV 1115 + IL3 Udržovač hranolek + keramická lampa****7 490,-**

- celonerezové provedení
- kapacita GN 1/1 – 150
- ohýbaná děrovaná vložka z nerezového plechu pro snadnější obsluhu
- síťový vypínač
- kontrolka chodu a vyhřátí
- regulace teploty 50 – 90 °C
- keramická lampa 0,5 kW
- spodní ohřev 0,7 kW

Index	Model	mm š x h x v	kg	kW
00008705	BMV 1115 + IL3	330 x 540 x 1,2	12,3	1,2



Vodní lázně



Stolní vodní lázně disponují lisovanými vanami se zaoblenými vnitřními rohy pro pohodlné čištění a údržbu. Vana i vrchní deska je vyrobena z nerezové oceli AISI 304. Výpust lázně se nachází v přední části a je zajištěna pojistkou. K dispozici je jako samostatné stolní zařízení nebo s možností montáže na neutrální skříň z nerezové oceli AISI 430.

- Lisovaná vana z nerezové oceli AISI 304
- Vrchní deska s hygienickým prolisem pro každou vanu
- Topná tělesa umístěna pod vanou
- Indikace chodu a vyhřátí lázně

**VL 11 Vodní lázeň GN 1/1****4 390,-**

- samostatná jednotka pro použití jako stacionární na stole nebo na podestavbě
- pro vložky GN až po GN 1/1 - 150
- regulace teploty 30-90° C
- kontrolka zapnutí a vyhřátí lázně
- topné těleso pod dnem vany
- rozváděcí deska mezi tělesem a vanou

Index	Model	mm š x h x v	kg	kW
00005105	VL 11	330 x 540 x 220	9	0,7

**BM 1115 Vodní lázeň GN 1/1****4 790,-**

- samostatná jednotka pro použití jako stacionární na stole nebo na podestavbě
- pro vložky GN až po GN 1/1 – 150
- regulace teploty 30 – 90 °C
- kontrolka zapnutí a vyhřátí lázně
- topné těleso pod dnem vany
- rozváděcí deska mezi tělesem a vanou

Index	Model	mm š x h x v	kg	kW
00000054	BM 1115	330 x 540 x 220	10	1,5

**BM 2115 Vodní lázeň 2x GN 1/1****8 990,-**

- samostatná jednotka pro použití jako stacionární na stole nebo na podestavbě
- pro vložky GN až po GN 1/1 – 150
- regulace teploty 30 – 90 °C
- kontrolka zapnutí a vyhřátí lázně
- topné těleso pod dnem vany
- rozváděcí deska mezi tělesem a vanou

Index	Model	mm š x h x v	kg	kW
00000059	BM 2115	660 x 540 x 220	18,7	3

**BMV 1115 Vodní lázeň s výpustí GN 1/1****5 990,-**

- samostatná jednotka pro použití jako stacionární na stole nebo na podestavbě
- pro vložky GN až po GN 1/1 – 150
- regulace teploty 30 – 90 °C
- kontrolka zapnutí a vyhřátí lázně
- topné těleso pod dnem vany
- rozváděcí deska mezi tělesem a vanou
- výpustný kohout

Index	Model	mm š x h x v	kg	kW
00000093	BMV 1115	330 x 540 x 220	10	1,5



**BMV 2115 Vodní lázeň s výpustí 2x GN 1/1****9 990,-**

- samostatná jednotka pro použití jako stacionární na stole nebo na podestavbě
- pro vložky GN až po GN 1/1 – 150
- regulace teploty 30 – 90 °C
- kontrolka zapnutí a vyhřátí lázně
- topné těleso pod dnem vany
- rozváděcí deska mezi tělesem a vanou
- 2x výpustný kohout

Index	Model	mm š x h x v	kg	kW
00000095	BMV 2115	660 x 540 x 220	19	3

**BM 1120 Vodní lázeň GN 1/1****6 890,-**

- samostatná jednotka pro použití jako stacionární na stole nebo na podestavbě
- pro vložky GN až po GN 1/1 – 200
- regulace teploty 30 – 90 °C
- kontrolka zapnutí a vyhřátí lázně
- topné těleso pod dnem vany
- rozváděcí deska mezi tělesem a vanou

Index	Model	mm š x h x v	kg	kW
00000056	BM 1120	600 x 390 x 300	15,6	1,5

**BMV 1120 Vodní lázeň s výpustí GN 1/1****7 890,-**

- samostatná jednotka pro použití jako stacionární na stole nebo na podestavbě
- pro vložky GN až po GN 1/1 – 200
- regulace teploty 30 – 90 °C
- kontrolka zapnutí a vyhřátí lázně
- topné těleso pod dnem vany
- rozváděcí deska mezi tělesem a vanou
- výpustný kohout

Index	Model	mm š x h x v	kg	kW
00000094	BMV 1120	600 x 390 x 300	14,3	1,5

**BMV 2120 Vodní lázeň s výpustí 2x GN 1/1****14 990,-**

- samostatná jednotka pro použití jako stacionární na stole nebo na podestavbě
- pro vložky GN až po 2x GN 1/1 – 200
- regulace teploty 30 – 90 °C
- kontrolka zapnutí a vyhřátí lázně
- topné těleso pod dnem vany
- rozváděcí deska mezi tělesem a vanou
- 2x výpustný kohout

Index	Model	mm š x h x v	kg	kW
00000096	BMV 2120	800 x 600 x 300	22	3



**BM 13** Vodní lázeň GN 1/3**5 690,-****BM 12** Vodní lázeň GN 1/2**7 390,-****BM 23** Vodní lázeň GN 2/3**8 090,-**

- celonerezové provedení
- velikost GN 1/3, 1/2 a 2/3 – 150 mm
- regulace teploty 30 – 90 °C
- indikace chodu a vyhřátí lázně
- topné těleso uvnitř vany

Index	Model	mm š x h x v	kg	kW	Cena bez DPH
00000058	BM 13	210 x 410 x 220	6	0,8	5 690,-
00000057	BM 12	300 x 410 x 220	9	0,8	7 390,-
00000060	BM 23	390 x 410 x 220	8	0,8	8 090,-



REDFOX 600

REDFOX 700

REDFOX 900

Nerez

**SP 325** Dělicí lišta 325 mm**49,-****SP 530** Dělicí lišta 530 mm**59,-**

- nerezová ocel 18/8
- tloušťka o síle 1 mm

Index	Model	kg	Cena bez DPH
00004061	SP 325	0,1	49,-
00004064	SP 530	0,1	59,-

Stolní

Příprava

Pizza

Konvektomaty

Šokery

Chlazení

Mytí

Distribuce

Kávovary

Vysvětlivky





PO 40 Podstavec otevřený

5 090,-

- pro BMV 1120
- plastové, výškově nastavitelné opěrné nohy

Index	Model	mm š x h x v	kg
00003159	PO 40	400 x 600 x 570	14



PO 40 / M Podstavec otevřený pojízdný

6 290,-

- pro BMV 1120

Index	Model	mm š x h x v	kg
00003160	PO 40 / M	400 x 600 x 570	14,5



PO 80 Podstavec otevřený

6 690,-

- pro BMV 2120
- plastové, výškově nastavitelné opěrné nohy

Index	Model	mm š x h x v	kg
00003163	PO 80	800 x 600 x 570	18,7



PO 80 / M Podstavec otevřený pojízdný

7 490,-

- pro BMV 2120

Index	Model	mm š x h x v	kg
00003164	PO 80 / M	800 x 600 x 570	19,4



PO 30 Podstavec otevřený

5 290,-

- pro jednoduché FT, GL, BM
- plastové, výškově nastavitelné opěrné nohy

Index	Model	mm š x h x v	kg
00003157	PO 30	330 x 510 x 650	13,3



PO 30 / M Podstavec otevřený pojízdný

5 990,-

- pro jednoduché FT, GL, BM

Index	Model	mm š x h x v	kg
00003158	PO 30 / M	330 x 510 x 650	13,9



PO 60 Podstavec otevřený

6 390,-

- pro dvojitě FT, GL, BM
- plastové, výškově nastavitelné opěrné nohy

Index	Model	mm š x h x v	kg
00003161	PO 60	660 x 510 x 650	16,5



PO 60 / M Podstavec otevřený pojízdný

6 990,-

- pro dvojitě FT, GL, BM

Index	Model	mm š x h x v	kg
00003162	PO 60 / M	660 x 510 x 650	17,1



Hot dogy



Zařízení pro přípravu hot dogů se skládá ze dvou částí – nahřívacích trnů a nádoby na ohřev párků. Obě části jsou dostupné jako součást jednoho zařízení nebo každá zvlášť. Ohříváč párků je vybaven samostatným vypínačem a regulací teploty.

- Samostatné ovládání pro každou jednotku
- Nahřívací trny z broušeného hliníku
- Skleněná nádoba s nerezovým děrovaným dnem
- Kontrolka chodu zařízení



HD 01 Hot-dog 1 trn

1 990,-

- jednotrnový ohříváč rohlíků
- energeticky úsporný režim
- režim rychlého ohřevu
- celonerezové provedení
- vypínač a kontrolka chodu
- trn z leštěného hliníku
- průměr trnu 25 mm
- délka trnu 190 mm

Index	Model	mm š x h x v	kg	kW
00001447	HD 01	220 x 220 x 250	2	0,1



HD 02 Hot-dog 2 trny

2 190,-

- dvoutrnový ohříváč rohlíků
- energeticky úsporný režim
- režim rychlého ohřevu
- celonerezové provedení
- vypínač a kontrolka chodu
- trn z leštěného hliníku
- průměr trnu 25 mm
- délka trnu 190 mm

Index	Model	mm š x h x v	kg	kW
00001448	HD 02	220 x 220 x 250	2,3	0,1



HD 03 Hot-dog 3 trny

2 290,-

- třítrnový ohříváč rohlíků
- energeticky úsporný režim
- režim rychlého ohřevu
- celonerezové provedení
- vypínač a kontrolka chodu
- trn z leštěného hliníku
- průměr trnu 25 mm
- délka trnu 190 mm

Index	Model	mm š x h x v	kg	kW
00001449	HD 03	220 x 220 x 250	3,6	0,1



HD 04 Hot-dog 4 trny

3 090,-

- čtyřtrnový ohříváč rohlíků
- energeticky úsporný režim
- režim rychlého ohřevu
- celonerezové provedení
- vypínač a kontrolka chodu
- trn z leštěného hliníku
- průměr trnu 25 mm
- délka trnu 190 mm

Index	Model	mm š x h x v	kg	kW
00001452	HD 04	260 x 300 x 290	4,5	0,1



**HD N Hot-dog nádobka****5 990,-**

- ohřívací nádobka samostatná
- celonerezové provedení
- kontrolka zapnutí
- děrované dno a dělicí příčka nádoby

Index	Model	mm š x h x v	kg	kW
00001458	HD N	260 x 300 x 350	6,7	1

**HD 3N Hot-dog 3 trny + nádobka****7 190,-****HD 3NK Hot-dog 3 trny + nádoba s košíkem****8 190,-**

- celonerezové provedení
- vypínač a kontrolka chodu
- skleněná nádoba na ohřev párků
- samostatné vyhřívání hrotů a nádoby
- trny z leštěného hliníku
- průměr trnu 25 mm
- délka trnu 190 mm
- děrované dno a dělicí příčka nádoby

Index	Model	mm š x h x v	kg	kW	Cena bez DPH
00001450	HD 3N	480 x 300 x 350	9,4	1,1	7 190,-
00001451	HD 3NK	480 x 300 x 350	10	1,1	8 190,-

**HD 4N Hot-dog 4 trny + nádobka****7 990,-****HD 4NK Hot-dog 4 trny + nádoba + košík****8 490,-**

- celonerezové provedení
- vypínač a kontrolka chodu
- skleněná nádoba na ohřev párků
- samostatné vyhřívání hrotů a nádoby
- trny z leštěného hliníku
- průměr trnu 25 mm
- délka trnu 190 mm
- děrované dno a dělicí příčka nádoby

Index	Model	mm š x h x v	kg	kW	Cena bez DPH
00001453	HD 4N	480 x 300 x 350	10,5	1,1	7 990,-
00005542	HD 4NK	480 x 300 x 350	11,1	1,1	8 490,-

**košík K - košík pro HD-N****990,-**

Index	Model	mm š x h x v	kg
00001456	košík	90 x 220	0,6



Opékače párků



Zařízení pro opékání párků. Rolny z nerezové oceli se zapouzdřeným topným elementem se otáčejí kolem své osy.

- Celonerezové provedení
- Polohovatelný přepínač výkonu
- Vypínač pohonu roln
- Kontrolka zapnutí a chodu

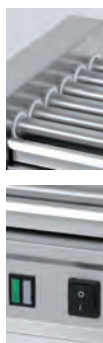
**CW 6 Opékač párků s rolkami - 6 roln****17 590,-**

- celonerezové provedení
- rolky 320 mm
- topnice uvnitř rolky
- přepínač výkonu
- vypínač pohonu roln
- kontrolka zapnutí a chodu

Index	Model	mm š x h x v	kg	kW
00000397	CW 6	460 x 270 x 200	9	1,35

		
2,5x/min.	80-300	230/1N

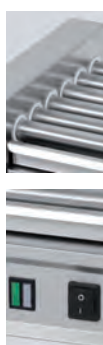
**CW 8 Opékač párků s rolkami - 8 roln****19 290,-**

- celonerezové provedení
- rolky 320 mm
- topnice uvnitř rolky
- přepínač výkonu
- vypínač pohonu roln
- kontrolka zapnutí a chodu

Index	Model	mm š x h x v	kg	kW
00000407	CW 8	460 x 350 x 200	11,5	1,8

		
2,5x/min.	80-300	230/1N



Ohřivače uzenin



Zařízení určeno na ohřívání uzenin nebo napařování zeleniny. K dispozici s jednou nebo dvěma komorami. Dno ohřivače je děleno nerezovým roštem. Vybrané ohřivače s výpustí.

- Celonerezové provedení
- Topná tělesa vně vany
- Kontrolka chodu a vyhřátí
- Odklopné víko

**WE 12 Ohříváč uzenin****4 890,-**

- celonerezové provedení
- kapacita GN 1/2 – 150
- topná tělesa vně vany
- sítový vypínač
- kontrolka chodu a vyhřátí
- odklopné víko
- falešné dno děrované

Index	Model	mm š x h x v	kg	kW
00005198	WE 12	265 x 330 x 220	6,1	1

**WEV 12 Ohříváč uzenin s výpustí****5 890,-**

- celonerezové provedení
- kapacita GN 1/2 – 150
- topná tělesa vně vany
- sítový vypínač
- kontrolka chodu a vyhřátí
- odklopné víko
- falešné dno děrované
- výpustný kohout

Index	Model	mm š x h x v	kg	kW
00005200	WEV 12	265 x 330 x 220	6,3	1

**WE 11 Ohříváč uzenin****8 890,-**

- celonerezové provedení
- kapacita 2x GN 1/2 – 150
- topná tělesa vně vany
- sítový vypínač
- kontrolka chodu a vyhřátí
- samostatné ovládání pro každou vanu
- odklopné víko
- falešné dno děrované

Index	Model	mm š x h x v	kg	kW
00005197	WE 11	530 x 330 x 220	11	2

**WEV 11 Ohříváč uzenin s výpustí****9 990,-**

- celonerezové provedení
- kapacita 2x GN 1/2 – 150
- topná tělesa vně vany
- sítový vypínač
- kontrolka chodu a vyhřátí
- samostatné ovládání pro každou vanu
- odklopné víko
- falešné dno děrované
- 2x výpustný kohout

Index	Model	mm š x h x v	kg	kW
00005199	WEV 11	530 x 330 x 220	11,5	2



Palačinkovače



Zařízení na přípravu palačinek. V provedení s jednou nebo dvěma plotnami. Samostatné ovládání pro každou plotnu.

- Celonerezové provedení
- Samostatné ovládání pro jednotlivé sekce
- Litinová smaltovaná plotna
- Kontrolka chodu a nahřátí



CRE 135 Palačinkovač jednoduchý

9 990,-

- litinová plotna smaltovaná
- průměr 350 mm
- kontrolka chodu a vyhřátí
- včetně dřevěných doplňků

Index	Model	mm š x h x v	kg	kW	Ø	°C	⚡
00000381	CRE 135	380 x 380 x 190	16	2,4	35 cm	50-270	230/1N



CRE 235 Palačinkovač dvojitý

19 590,-

- 2x litinová plotna smaltovaná
- průměr 350 mm
- kontrolka chodu a vyhřátí
- včetně dřevěných doplňků

Index	Model	mm š x h x v	kg	kW	Ø	°C	⚡
00006979	CRE 235	760 x 380 x 190	30	4,8	35 cm	50-270	400/3N



Gyrosy



Zařízení pro přípravu gyrosu v elektrické a plynové variantě. Samostatné ovládání pro jednotlivé sekce, motor jehly uložen v základně zařízení. Jehlu zařízení je možné naklonit pro snadnou manipulaci s pokrmem.

- Celonerezové provedení
- Samostatné ovládání pro jednotlivé sekce
- Regulace vzdálenosti topidel od jehly
- Možnost naklonění jehly



DE 1 A	Gyros elektrický, jehla 360 mm	24 990,-
DE 2 A	Gyros elektrický, jehla 520 mm	29 590,-
DE 3 A	Gyros elektrický, jehla 680 mm	34 390,-
DE 4 A	Gyros elektrický, jehla 840 mm	39 190,-

- třístupňové ovládání pro jednotlivé sekce
- motor jehly uložen dole mimo osu jehly
- regulace vzdálenosti topidel od jehly
- hlavní vypínač
- možnost naklánění jehly
- použitelná výška jehly: 360- 840 mm

Index	Model	mm š x h x v	kg	kW	Cena bez DPH
00000437	DE 1 A	530 x 640 x 670	31	4,9	24 990,-
00000438	DE 2 A	530 x 640 x 830	35	6,6	29 590,-
00000439	DE 3 A	530 x 640 x 990	40	9,9	34 390,-
00000440	DE 4 A	530 x 640 x 1150	50	11,5	39 190,-



230/1N



DG 4 A	Gyros plynový, jehla 360 mm	31 490,-
DG 6 A	Gyros plynový, jehla 520 mm	35 790,-
DG 8 A	Gyros plynový, jehla 680 mm	40 590,-
DG 10 A	Gyros plynový, jehla 840 mm	49 890,-

- samostatné ovládání pro jednotlivé sekce
- výkon hořáku regulovatelný od minima do maxima
- motor jehly uložen dole mimo osu jehly
- regulace vzdálenosti topidel od jehly
- použitelná výška jehly: 360- 840 mm
- dodáváno v provedení PB + trysky ZP

Index	Model	mm š x h x v	kg	kW	Cena bez DPH
00000497	DG 4 A	530 x 640 x 670	27	7 [G] 0,1 [E]	31 490,-
00000498	DG 6 A	530 x 640 x 830	29	10,5 [G] 0,1 [E]	35 790,-
00000499	DG 8 A	530 x 640 x 990	35	14 [G] 0,1 [E]	40 590,-
00000496	DG 10 A	530 x 640 x 1150	45	17,5 [G] 0,1 [E]	49 890,-

NATURAL
LPG

GAS



230/1N



A 1	Jehla A-1, pro DE-1A / DG-4A	2 590,-
A 2	Jehla A-2, pro DE-2A / DG-6A	2 790,-
A 3	Jehla A-3, pro DE-3A / DG-8A	2 990,-
A 4	Jehla A-4, pro DE-4A / DG-10A	3 290,-

Index	Model	mm š x h x v	Cena bez DPH
00000001	A 1	455	2 590,-
00000002	A 2	615	2 790,-
00000006	A 3	780	2 990,-
00000007	A 4	940	3 290,-



INCOLOY



230/1N

Salamandry



Salamandr je vhodný pro dokončování jídel, gratinování, dopékání a uchování potravin na servírovací teplotě. Topná tělesa vyrobená z Incoloy 800 jsou vysoce odolná vůči vysokým teplotám. Tepelný výkon je regulovaný polohovatelným regulátorem. Dvě možnosti mechanismu roštu – základní výsuvná pozice nebo snadné nastavení pákou a přednastavení 4 výškových poloh. Zadní panel salamandru je odnímatelný, díky tomu je zařízení průchodné mezi kuchařem a servírovací oblastí.

- Celonerezové provedení
- Vysoká variabilita poloh roštu
- Topná tělesa z Incoloy 800
- Indikace chodu a vyhřátí lázně



SE 40 S Salamandr pevný

7 990,-

- celonerezové provedení
- 3 polohy roštu
- 3 stupně výkonu
- jedno topné těleso
- kontrolka zapnutí a chodu
- zásuvka na omastek
- rozměr roštu: 430 x 310 mm
- odnímatelná zadní stěna

Index	Model	mm š x h x v	kg	kW
00003926	SE 40 S	600 x 370 x 380	17	2,2



SE 70 S Salamandr pevný

10 990,-

- celonerezové provedení
- 3 polohy roštu
- 3 stupně výkonu
- dvě topná tělesa
- samostatné ovládání pro každé těleso
- 2x kontrolka zapnutí a chodu
- zásuvka na omastek
- rozměr roštu: 710 x 310 mm
- odnímatelná zadní stěna

Index	Model	mm š x h x v	kg	kW
00003929	SE 70 S	880 x 370 x 380	23,3	4,4



SE 40 M Salamandr posuvný

11 990,-

- celonerezové provedení
- změna polohy pákovým mechanismem
- 5 poloh roštu
- 3 stupně výkonu
- jedno topné těleso
- kontrolka zapnutí a chodu
- zásuvka na omastek
- rozměr roštu: 370 x 310 mm
- odnímatelná zadní stěna

Index	Model	mm š x h x v	kg	kW
00003925	SE 40 M	600 x 370 x 380	17,9	2,2



SE 70 M Salamandr posuvný

17 990,-

- celonerezové provedení
- 5 poloh roštu
- změna polohy pákovým mechanismem
- 3 stupně výkonu
- dvě topná tělesa
- samostatné ovládání pro každé těleso
- 2x kontrolka zapnutí a chodu
- zásuvka na omastek
- rozměr roštu: 650 x 310 mm
- odnímatelná zadní stěna

Index	Model	mm š x h x v	kg	kW
00003928	SE 70 M	880 x 370 x 380	25,7	4,4





DSE 47 Držák salamandru

1 390,-

- nerezová ocel 18/8
- tloušťka o síle 1 mm

Index	Model	kg
00000711	DSE 47	0,75



Toastery



Zařízení pro přípravu toastů. K dostání ve dvou variantách, průběžný nebo statický s kleštěmi nebo roštem. Odnímatelná stěna, časovač a nezávislé ovládání roštů u statických toasterů.

- Celonerezové provedení
- Samostatné ovládání pro jednotlivé sekce
- Záchytná nádoba na strouhanku
- Kontrolka chodu a nahřátí

**TO 920 GH Toaster 2x kleště, rošť****4 590,-**

- celonerezové provedení
- časovač 1 – 15 min. + nekonečno
- 2x toastovací kleště
- grilovací rošť
- záchytná miska na strouhanku
- kontrolka chodu a zapnutí
- nezávislé ovládání topných těles
- odnímatelná zadní stěna

Index	Model	mm š x h x v	kg	kW
00004293	TO 920 GH	348 x 274 x 288	7,4	1,6

**TO 930 GH Toaster 3x kleště, rošť****5 390,-**

- celonerezové provedení
- časovač 1 – 15 min. + nekonečno
- 3x toastovací kleště
- grilovací rošť
- záchytná miska na strouhanku
- kontrolka chodu a zapnutí
- nezávislé ovládání topných těles
- odnímatelná zadní stěna

Index	Model	mm š x h x v	kg	kW
00004294	TO 930 GH	453 x 274 x 288	8,8	2

**TO 940 GH Toaster 4x kleště, rošť****6 590,-**

- celonerezové provedení
- časovač 1 – 15 min. + nekonečno
- 4x toastovací kleště
- grilovací rošť
- záchytná miska na strouhanku
- kontrolka chodu a zapnutí
- nezávislé ovládání topných těles
- odnímatelná zadní stěna

Index	Model	mm š x h x v	kg	kW
00004295	TO 940 GH	375 x 274 x 403	9,8	2,4

**TO 960 GH Toaster 6x kleště, rošť****7 690,-**

- celonerezové provedení
- časovač 1 – 15 min. + nekonečno
- 6x toastovací kleště
- grilovací rošť
- záchytná miska na strouhanku
- kontrolka chodu a zapnutí
- nezávislé ovládání topných těles
- odnímatelná zadní stěna

Index	Model	mm š x h x v	kg	kW
00004296	TO 960 GH	452 x 274 x 403	11,7	3





TN 30 Toaster průběžný

36 990,-

- celonerezové provedení
- přepínač výkonu
- vypínač pohonu pásu
- rozměr pásu: 300 x 420 mm
- doba opékání: 100 sec
- kontrolka zapnutí a chodu

Index	Model	mm š x h x v	kW
00004520	TN 30	490 x 540 x 400	3,2



TN 30 plus Toaster průběžný s regulací

40 790,-

- celonerezové provedení
- přepínač výkonu pro horní a dolní těleso samostatně
- vypínač pohonu pásu
- plynulá regulace rychlosti posuvu pásu
- rozměr pásu: 300 x 500 mm
- doba opékání: 60 – 240 sec
- kontrolky chodu jednotlivých těles

Index	Model	mm š x h x v	kW
00004519	TN 30 plus	490 x 540 x 400	3,2



Sterilizátory nožů



Zařízení pro sterilizaci a čištění nožů. Dva typy zařízení: na vodní bázi nebo s UV zářením. Sterilizátor na vodní bázi provede kompletní vyčištění nožů, včetně viditelných nečistot. Sterilizátor s UV zářením je však šetrnější k povrchové úpravě a nedochází k tupení nože.

- Celonerezové provedení
- Magnetické lišty pro uchycení nože – UV sterilizátor
- Teploměr lázně – vodní sterilizátor
- Kontrolka zapnutí

**SA 30****Sterilizátor nožů vodní****10 690,-****SA 30L****Sterilizátor nožů vodní - ovládání vlevo****10 690,-**

- celonerezové provedení
- regulace teploty 30 – 90 °C
- teploměr lázně
- hlavní vypínač
- připojení vody a odpadu
- kontrolka chodu a vyhřátí

Index	Model	mm š x h x v	kW	Cena bez DPH
00003853	SA 30	380 x 130 x 400	2	10 690,-
00003854	SA 30L	380 x 130 x 400	2	10 690,-

**SA 50****Sterilizátor nožů vodní****11 890,-****SA 50L****Sterilizátor nožů vodní - ovládání vlevo****11 890,-**

- celonerezové provedení
- regulace teploty 30 – 90 °C
- teploměr lázně
- hlavní vypínač
- připojení vody a odpadu
- kontrolka chodu a vyhřátí

Index	Model	mm š x h x v	kW	Cena bez DPH
00003855	SA 50	580 x 140 x 400	2	11 890,-
00003856	SA 50L	580 x 140 x 400	2	11 890,-

**SUV 66****Sterilizátor nožů s UV zářením****18 690,-**

- celonerezové provedení
- dveře z methylakrylátu s ochranou proti UV záření
- UV germicidní lampa
- časovač 0 – 60 min.
- kontrolka chodu
- 2x magnetická lišta pro uchycení nožů
- bezpečnostní mikrosvínač dveří

Index	Model	mm š x h x v	kW
00004227	SUV 66	660 x 200 x 660	0,03



Vitrínky vyhřívané a neutrální



Zařízení určené k uchování pečiva. Neutrální nebo vytápěná vitrínka vyrobená z nerezové oceli AISI 304 a tvrdého plastového krytu (1 nebo 2 patra). Vnitřní teplota v rozmezí 30 - 60 °C poskytuje dobré podmínky pro potraviny. Elektricky vyhřívaná vitrína se zvlhčováním zabezpečuje potřebné klima.

- Jedno nebo dvoupatrové provedení
- Oboustranné otevírání



VEC 510 Vitrínka vyhřívaná jednopatrová

6 990,-

- provedení jednopatrové
- regulace teploty 30 – 60 °C
- zvlhčování
- oboustranné otevírání

Index	Model	mm š x h x v	kg	kW
00004949	VEC 510	500 x 350 x 270	8,7	0,4

°C	⚡
30-60	230/1N



VEC 810 Vitrínka vyhřívaná jednopatrová

9 590,-

- provedení jednopatrové
- regulace teploty 30 – 60 °C
- zvlhčování
- oboustranné otevírání

Index	Model	mm š x h x v	kg	kW
00004950	VEC 810	800 x 350 x 270	14	0,7

°C	⚡
30-60	230/1N



VEC 520 Vitrínka vyhřívaná dvoupatrová

8 990,-

- provedení dvoupatrové
- regulace teploty 30 – 60 °C
- zvlhčování
- oboustranné otevírání

Index	Model	mm š x h x v	kg	kW
00004951	VEC 520	500 x 350 x 410	11,6	0,4

°C	⚡
30-60	230/1N



VEC 820 Vitrínka vyhřívaná dvoupatrová

10 990,-

- provedení dvoupatrové
- regulace teploty 30 – 60 °C
- zvlhčování
- oboustranné otevírání

Index	Model	mm š x h x v	kg	kW
00004952	VEC 820	800 x 350 x 410	17	0,7

°C	⚡
30-60	230/1N

**VEN 510** Vitrínka neutrální jednopatrová**3 990,-**

- provedení jednopatrové
- oboustranné otevírání

Index	Model	mm š x h x v	kg
00004964	VEN 510	500 x 350 x 200	4,7

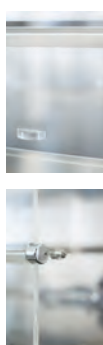
**VEN 810** Vitrínka neutrální jednopatrová**4 990,-**

- provedení jednopatrové
- oboustranné otevírání

Index	Model	mm š x h x v	kg
00004965	VEN 810	800 x 350 x 200	6,6

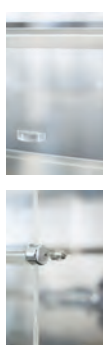
**VEN 520** Vitrínka neutrální dvoupatrová**5 990,-**

- provedení dvoupatrové
- oboustranné otevírání

Index	Model	mm š x h x v	kg
00004966	VEN 520	500 x 350 x 340	7,6

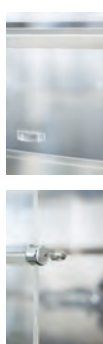
**VEN 820** Vitrínka neutrální dvoupatrová**7 090,-**

- provedení dvoupatrové
- oboustranné otevírání

Index	Model	mm š x h x v	kg
00004967	VEN 820	800 x 350 x 340	10,7

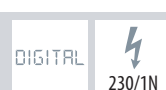

Mikrovlnná trouba

Kotlík na polévku



Mikrovlnná trouba z nerezové oceli s hliníkovým madlem a dotykovým digitálním ovládacím panelem bez otočného talíře se pyšní snadným ovládním pro rychlou a pohodlnou obsluhu. Tato trouba je ideální pro místa vyžadující samoobsluhu a je dokonalou náhradou za domácí trouby v místech servírujících potraviny.

- Interiér i exteriér z nerezové oceli pro snadné čištění
- Kapacita 25 l
- Pevný keramický talíř standardní velikosti GN 1/2
- Dvě fáze vaření s nabídkami paměťového vaření

Ideální zařízení pro uchování tekutých pokrmů v teplém stavu. Vnější smaltovaný povrch umožňuje snadné čištění celého zařízení. Vnitřní nerezové stěny splňují veškeré hygienické standardy.

- Vnější smaltovaný a vnitřní nerezový povrch
- Kapacita 8 l
- Poklice s otvorem na naběračku
- Regulovatelný výkon

**MWP 1052-25 Mikrovlnná trouba****6 490,-**

- provedení celonerezové
- digitální ovládání
- programovatelná, 30 programů
- bez otočné talíře
- ohřev potravin
- vaření potravin
- rozmrazování potravin

Index	Model	mm š x h x v	kg	kW
00005314	MWP 1052-25	510 x 430 x 310	14,1	1,55

DIGITAL



230/1N

**KNP 1 Kotlík na polévku****2 890,-**

- ohřev polévky
- rozměr kotlíku: Ø 210 x 320 mm

Index	Model	mm š x h x v	kW
00001690	KNP 1	Ø 340 x 360	0,5



230/1N



Volně stojící zařízení



Funkční design konstrukce spolu s vysoce profesionálními technickými vlastnostmi. Zařízení jsou vhodná zejména pro mimolinková umístění nebo jako přepravné sporáky pro catteraring a podobné provozy. Vrchní deska (část pod plotnami nebo hořáky) je vyrobena z vysoce kvalitní oceli AISI 304. Mezi podpěrnými nohami a stěnou je mezera 7 cm, to umožňuje další prostor pro instalaci přípojných bodů elektriny nebo plynu.

- Celonerezové provedení
- Standardizované rozměry
- Polohovatelné nožičky

**SPL 70/50 E Sporák elektrický****19 990,-**

- celonerezové provedení
- varná jednotka 2x 3 kW o rozměrech 300 x 300 mm
- horní lisovaná deska pro pohodlnou údržbu
- termostatická ochrana proti přehřátí
- 7 teplotních stupňů

Index	Model	mm š x h x v	kg	kW
00009403	SPL 70/50 E	500 x 700 x 900	53,6	6

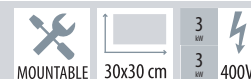
**SPL 70/80 E Sporák elektrický****28 990,-**

- celonerezové provedení
- varná jednotka 4x 3 kW o rozměrech 300 x 300 mm
- horní lisovaná deska pro pohodlnou údržbu
- termostatická ochrana proti přehřátí
- 7 teplotních stupňů

Index	Model	mm š x h x v	kg	kW
00009404	SPL 70/80 E	800 x 700 x 900	94,7	12

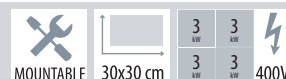
**SPB 70/80 G Sporák plynový - 4 hořáky****21 990,-**

- výkonné litinové hořáky
- litinové rošty
- masivní konstrukce s podpěrnými držáky pod horní deskou

Index	Model	mm š x h x v	kg	kW
00008415	SPB 70/80 G	800 x 700 x 900	44,3	25

**SPB 70/120 G Sporák plynový - 6 hořáků****28 990,-**

- výkonné litinové hořáky
- litinové rošty
- masivní konstrukce s podpěrnými držáky pod horní deskou

Index	Model	mm š x h x v	kg	kW
00008416	SPB 70/120 G	1200 x 700 x 900	61,3	36



**STN 40 N Elektrická stolička****17 490,-**

- Průměr 400 mm
- Řízení výkonu pomocí 6 polohového regulačního knoflíku

Index	Model	mm š x h x v	kg	kW
00007868	STN 40 N	568 x 568 x 570	66,3	5

**F 1 G Plynová stolička****8 090,-**

- jednoduché ovládání
- nerezové provedení
- dodáváno v provedení ZP + trysky na PB

Index	Model	mm š x h x v	kg	kW
00000803	F 1 G	470 x 570 x 225	10	9,5

**NGETL 55 Plynová stolička****12 190,-**

- jednoduché ovládání
- nerezové provedení
- pevný litinový rošt
- velká pracovní plocha
- hořák o průměru 180 mm
- dodáváno v provedení PB (11,5 kW) + trysky na ZP (13 kW)

Index	Model	mm š x h x v	kg	kW
00002658	NGETL 55	500 x 500 x 480	23	13



Příprava masa a zeleniny

Nářezové stroje	144
Masomlýnek	146
Krouhač zeleniny	147
Špalky na maso	149
Odkapávače talířů	149

 Veškerá zobrazení v katalogu jsou pouze ilustrační

Nářezové stroje



V nabídce nářezových strojů REDFOX jsou stroje s řemínkovým převodem.

Ucelená řada nářezových strojů GS nabízí za přijatelnou cenu šikmo uložený řezný stůl a nerezový nůž se speciální antiadhezní úpravou. Otevřená konstrukce usnadňuje pravidelnou údržbu a čištění. Konstrukce vypínače brání samovolnému opětovnému spuštění stroje při výpadku proudu.

- Tlakový odlitek z hliníkové slitiny
- Speciální antiadhezní úprava nože

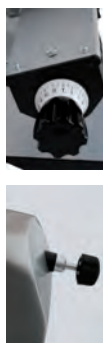
**GS 220 N** Nářezový stroj**7 190,-**

- tlakový odlitek z hliníkové slitiny
- řemínkový převod
- speciální antiadhezní úprava nože
- řezný stůl uložen šikmo
- přídatné brusné zařízení v ceně
- doba chodu 10 min. / odpočinek 5 min.

Index	Model	mm š x h x v	kg	kW
00001357	GS 220 N	360 x 440 x 320	9,8	0,16

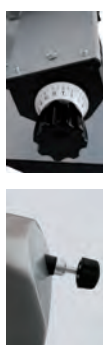
**GS 250 N** Nářezový stroj**8 190,-**

- tlakový odlitek z hliníkové slitiny
- řemínkový převod
- speciální antiadhezní úprava nože
- řezný stůl uložen šikmo
- přídatné brusné zařízení v ceně
- doba chodu 10 min. / odpočinek 5 min.

Index	Model	mm š x h x v	kg	kW
00001358	GS 250 N	440 x 530 x 345	13,6	0,16

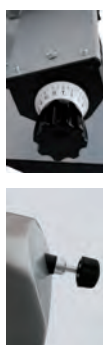
**GS 275 N** Nářezový stroj**9 590,-**

- tlakový odlitek z hliníkové slitiny
- řemínkový převod
- speciální antiadhezní úprava nože
- řezný stůl uložen šikmo
- přídatné brusné zařízení v ceně
- doba chodu 10 min. / odpočinek 5 min.

Index	Model	mm š x h x v	kg	kW
00005463	GS 275 N	440 x 530 x 380	14,5	0,16





UH 12 MEC Masomlýnek

11 990,-

- tělo – leštěný hliníkový odlitek
- násypka polykarbonát
- jednosložení
- součástí matrice \varnothing 6 mm
- tlačný kolík z plastu
- vypínač zapnuto/vypnuto
- produkce: 150 kg/h
- zpětný chod pro uvolnění šneku
- pouze na syrové maso

Index	Model	mm š x h x v	kW
00002208	UH 12 MEC	460 x 230 x 425	0,37



Matrice a nože do mlýnku jednosložení

Model mlýnku	UH 12 MEC	
Ø otvoru [mm]	Index	Cena bez DPH
2	00002330	1 190,-
3	00002340	890,-
4,5	00002353	799,-
6	00002354	790,-
8	00002361	730,-
nůž	00002728	739,-



Krouhače zeleniny



Krouhače zeleniny jsou určeny pro rychlé a snadné zpracování zeleniny v gastronomických provozech.

Jejich použití je vhodné všude tam, kde je nabízen větší sortiment různých zeleninových salátů, obložených mís a obloh. V tomto případě zařízení usnadní práci a zlepší estetičnost podávaných jídel. Celonerezové provedení s hlavou z tlakového eloxovaného hliníkového odlitku zaručuje dlouhou životnost celého zařízení.

K dispozici více druhů disků, které umožňují krájet zeleninu na plátky, kostičky nebo hranolky, či strouhat.

- Nerezové provedení částí, které jsou v kontaktu s potravinami.
- Velký výběr výměnných disků



ZK 50 N Krouhač zeleniny

16 290,-

- nerezové tělo, odklopná hlava z hliníku
- bezpečnostní mikropřínač
- velký výběr výměnných disků
- disky typu B a D je nutné kombinovat s disky typu E
- kapacita cca 200 kg/h

Index	Model	mm š x h x v	kg	kW
00008733	ZK 50 N	220 x 610 x 520	22	0,37



Plátkovače

Index	Model	=	Cena bez DPH
00000532	E1	1 mm	1 420,-
00000535	E2	2 mm	1 420,-
00000536	E3	3 mm	1 420,-
00000537	E4	4 mm	1 420,-
00000538	E5	5 mm	1 420,-
00000539	E6	6 mm	1 420,-
00000540	E8	8 mm	1 420,-
00000533	E10	10 mm	1 420,-
00000534	E14	14 mm	1 420,-

Index	Model	=	Cena bez DPH
00000546	S1	1 mm	1 290,-
00000547	S2	2 mm	1 290,-



Struhadla

Index	Model	□	Cena bez DPH
00000551	Z2	2 mm	1 420,-
00000552	Z3	3 mm	1 420,-
00000553	Z4	4 mm	1 420,-
00000554	Z7	7 mm	1 420,-
00000548	V	na strouhanku	1 420,-

struhadlo typu Z



Hranolkovače

Index	Model	□	Cena bez DPH
00000542	H2,5	2,5 mm	1 790,-
00000543	H4	4 mm	1 890,-
00000544	H6	6 mm	1 890,-
00000545	H8	8 mm	1 890,-
00000541	H10	10 mm	1 890,-

hranolkovač typu H

hranolkovač typu B



- Disk B nutno kombinovat s diskem E

Kostičkovače

Index	Model	□	Cena bez DPH
00000531	D 8x8	8x8 mm	2 490,-
00000529	D 10x10	10x10 mm	2 490,-
00000530	D 12x12	12x12 mm	2 490,-

kostičkovač typu D

- Disk D nutno kombinovat s diskem E

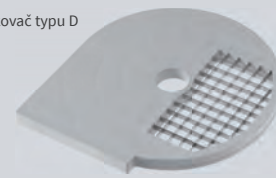



MSP 44	Špalek na maso plastový 44	8 890,-
MSP 55	Špalek na maso plastový 55	9 990,-
MSP 66	Špalek na maso plastový 66	11 990,-
MSP 77	Špalek na maso plastový 77	13 390,-
MSP 88	Špalek na maso plastový 88	16 990,-

- nerezový stojan
- oboustranné opracování
- síla desky 80 mm

Index	Model	mm š x h x v	Cena bez DPH
00002583	MSP 44	400 x 400 x 850	8 890,-
00002585	MSP 55	500 x 500 x 850	9 990,-
00002587	MSP 66	600 x 600 x 850	11 990,-
00002591	MSP 77	700 x 700 x 850	13 390,-
00002593	MSP 88	800 x 800 x 850	16 990,-

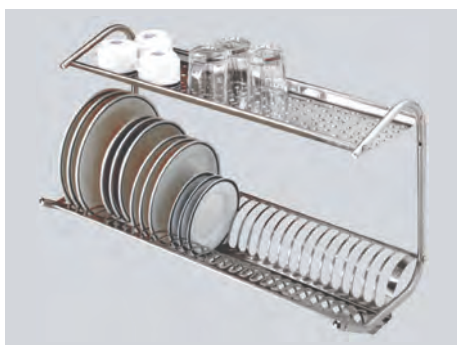

O 50	Odkapávač talířů šířky 50 cm	980,-
O 60	Odkapávač talířů šířky 60 cm	1 040,-
O 70	Odkapávač talířů šířky 70 cm	1 090,-
O 80	Odkapávač talířů šířky 80 cm	1 190,-

- nástěnné nerezové provedení

Index	Model	mm š x h x v	Cena bez DPH
00002772	O 50	500 x 270 x 370	980,-
00002773	O 60	600 x 270 x 370	1 040,-
00002774	O 70	700 x 270 x 370	1 090,-
00002775	O 80	800 x 270 x 370	1 190,-



Pizza program

Pizza pece snack	155
Pizza pece řady E	157
Podstavce	160
Hnětače těsta	161

 Veškerá zobrazení v katalogu jsou pouze ilustrační

Pizza pece

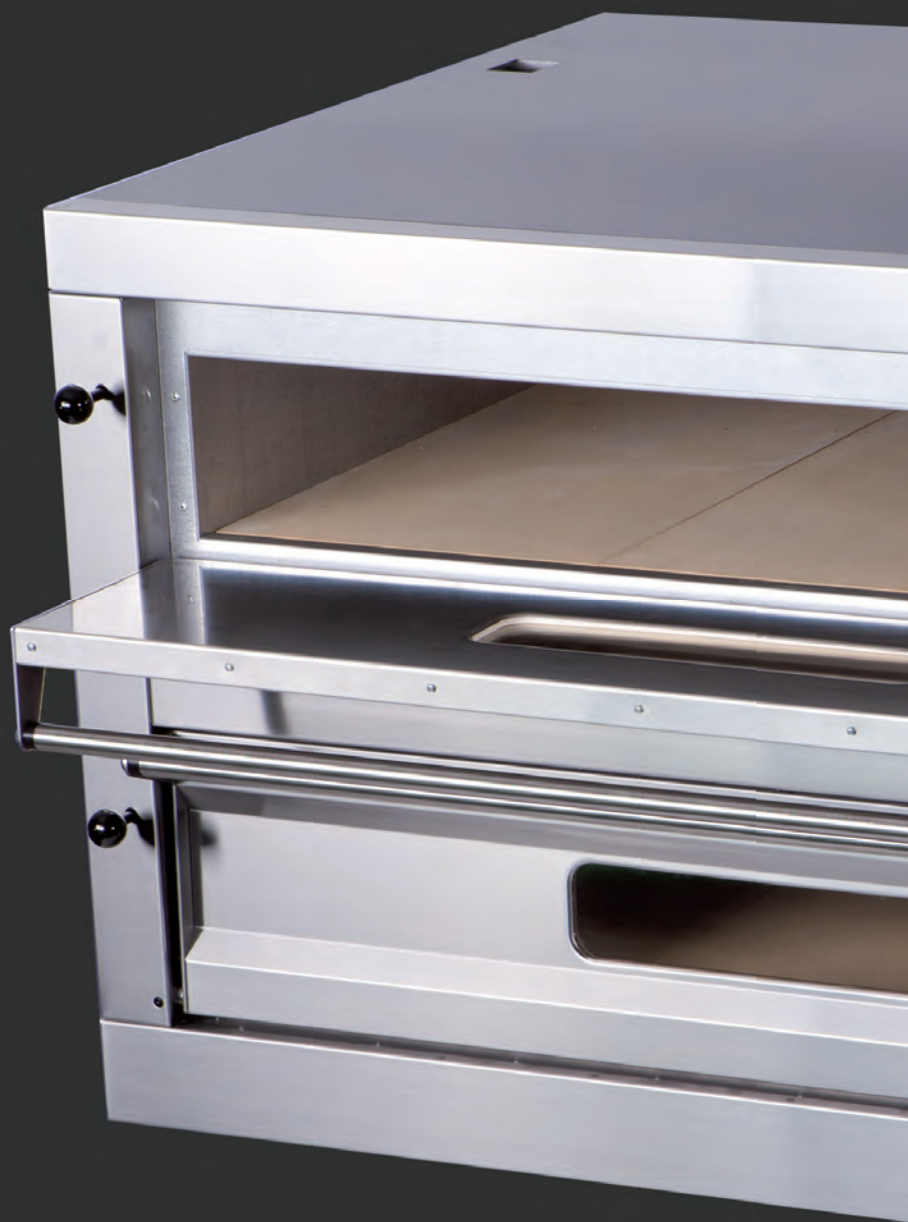



REDFOX 600

REDFOX 700

REDFOX 900

Nerez

Stolní

Příprava

Pizza

Konvektomaty

Šokery

Chlazení

Mytí

Distribuce

Kávovary

Vysvětlivky

Pizza pece



Pizza pece jsou zařízení vhodná do všech provozů. Svoji práci však nejlépe zastanou v pizzeriích a zařízeních, kde se připravuje pizza a další podobné pokrmy. Pizza pece řady FP a E zastupují široké portfolio těchto produktů. Pizza pece řady FP jsou spíše vhodnější pro provozy s menším výdejem pizz. Pizza pece řady E jsou určeny pro specializované provozy s vyšším denním výdejem. Obě řady se nabízejí v jednopatrovém nebo dvoupatrovém provedení. V případě potřeby lze k jednotlivým pecím objednat podstavce.

- Šamotové desky
- Samostatné ovládání pro každou komoru
- Vybrané modely s komínkem a teploměrem

FPP 36 Rozpékací pec digitální
9 590,-

- celonerezové provedení
- zásuvka s roštem – vhodná pro zmrazené nebo chlazené pizy a menší občerstvení
- 3 přednastavené programy + 1 individuální program (nastavení času a teploty)
- časovač 0 – 15 min. + trvalé zapnutí
- rozpékání na roštu
- mechanické ovládání

Index	Model	mm š x h x v	kg	kW	Vnitřní rozměr mm
00005309	FPP 36	505 x 410 x 215	16,5	1,75	340 x 340

FP 36 Rozpékací pec
6 490,-

- celonerezové provedení
- zásuvka s roštem – vhodná pro zmrazené nebo chlazené pizy a menší občerstvení
- časovač 0 – 15 min. + trvalé zapnutí
- rozpékání na roštu
- mechanické ovládání

Index	Model	mm š x h x v	kg	kW	Vnitřní rozměr mm
00000764	FP 36	505 x 410 x 215	15,2	1,75	340 x 340

FP 36 R Pizza pec - snack
6 790,-

- celonerezové provedení
- regulace teploty 50 – 300° C
- časovač 0 – 15 min.
- šamotové desky
- vhodná pro čerstvě připravované pizy a malé občerstvení

Index	Model	mm š x h x v	kg	kW	Vnitřní rozměr mm
00000958	FP 36 R	550 x 497 x 250	19,4	2	410 x 370 x 90

FP 66 R Pizza pec - snack dvoupatrová
9 890,-

- celonerezové provedení
- 2x regulace teploty 50 – 300 °C
- 2x časovač 0 – 15 min.
- šamotové desky
- vhodná pro čerstvě připravované pizy a malé občerstvení

Index	Model	mm š x h x v	kg	kW	Vnitřní rozměr mm
00000959	FP 66 R	550 x 497 x 380	28,7	3	410 x 370 x 90





FP 37 R Pizza pec - snack

9 490,-

- celonerezové provedení
- regulace teploty 50 – 300 °C
- časovač 0 – 15 min.
- šamotové desky
- vhodná pro čerstvě připravované pizy a malé občerstvení
- skleněná dvířka

Index	Model	mm š x h x v	kg	kW	Vnitřní rozměr mm
00007248	FP 37 R	550 x 497 x 250	20,2	2	410 x 370 x 90



FP 67 R Pizza pec - snack dvoupatrová

14 490,-

- celonerezové provedení
- 2x regulace teploty 50 – 300 °C
- 2x časovač 0 – 15 min.
- šamotové desky
- vhodná pro čerstvě připravované pizy a malé občerstvení
- skleněná dvířka

Index	Model	mm š x h x v	kg	kW	Vnitřní rozměr mm
00007250	FP 67 R	550 x 497 x 380	30,4	2,7	410 x 370 x 90



FP 38 R Pizza pec - snack

10 490,-

- celonerezové provedení
- 2 samostatné regulační knoflíky – horní/spodní topné těleso
- termostat pro každé těleso 50 – 300 °C
- šamotové desky
- vhodná pro čerstvě připravované pizy a malé občerstvení
- skleněná dvířka

Index	Model	mm š x h x v	kg	kW	Vnitřní rozměr mm
00007249	FP 38 R	575 x 536 x 274	23,5	2	410 x 370 x 90



FP 68 R Pizza pec - snack dvoupatrová

17 990,-

- celonerezové provedení
- 2 samostatné regulační knoflíky pro jednotlivé komory – horní/spodní topné těleso
- termostat pro každé těleso 50 – 300 °C
- šamotové desky
- vhodná pro čerstvě připravované pizy a malé občerstvení
- skleněná dvířka

Index	Model	mm š x h x v	kg	kW	Vnitřní rozměr mm
00007251	FP 68 R	577 x 537 x 478	38,7	3,4	410 x 370 x 90



**E 4/50 Pizza pec jednopatrová****17 990,-**

- šamotové desky o síle 14 mm
- komora upravená pro GN 1/1
- teploměr komory
- vnitřní osvětlení
- regulace teploty 50 – 450 °C
- odvod páry – regulovatelný

Index	Model	mm š x h x v	kg	kW	Vnitřní rozměr mm
00009993	E 4/50	830 x 655 x 412	39	4	550 x 550 x 150



550x550x150



ANALOG



THERMOSTAT



1x ø50cm



50-450



400/3N

**E 8/50 Pizza pec dvoupatrová****25 990,-**

- šamotové desky o síle 14 mm
- komora upravená pro GN 1/1
- teploměr komory
- vnitřní osvětlení
- 2x termostat pro každou komoru
- regulace teploty 50 – 450 °C
- odvod páry – regulovatelný

Index	Model	mm š x h x v	kg	kW	Vnitřní rozměr mm
00009994	E 8/50	830 x 655 x 763	78	8	2 x 550 x 550 x 150



550x550x150



ANALOG



THERMOSTAT



2x ø50cm



50-450



400/3N

**E 4 Pizza pec jednopatrová****19 990,-**

- šamotové desky o síle 14 mm
- teploměr komory
- vnitřní osvětlení
- 2x termostat
- regulace teploty 50 – 450 °C
- odvod páry – nastavitelný

Index	Model	mm š x h x v	kg	kW	Vnitřní rozměr mm
00006144	E 4	980 x 909 x 412	54,2	4,8	700 x 700 x 150



700x700x150



ANALOG



THERMOSTAT



4x ø33cm



50-450



400/3N

**E 6 Pizza pec jednopatrová****24 990,-**

- šamotové desky o síle 14 mm
- teploměr komory
- vnitřní osvětlení
- 2x termostat
- regulace teploty 50 – 450 °C
- odvod páry – nastavitelný

Index	Model	mm š x h x v	kg	kW	Vnitřní rozměr mm
00006145	E 6	980 x 1259 x 412	93,8	7,2	700 x 1050 x 150



700x1050x150



ANALOG



THERMOSTAT



6x ø33cm



50-450



400/3N



**E 6 L Pizza pec jednopatrová****28 990,-**

- šamotové desky o síle 14 mm
- teploměr komory
- vnitřní osvětlení
- 2x termostat
- regulace teploty 50 – 450 °C
- odvod páry – nastavitelný

Index	Model	mm š x h x v	kg	kW	Vnitřní rozměr mm
00006147	E 6 L	1310 x 894 x 412	92,5	8	1050 x 700 x 150



1050x700x150

ANALOG

THERMOSTAT

6x ø33cm

50-450

400/3N

**E 9 Pizza pec jednopatrová****35 590,-**

- šamotové desky o síle 14 mm
- teploměr komory
- vnitřní osvětlení
- 2x termostat
- regulace teploty 50 – 450 °C
- odvod páry – nastavitelný

Index	Model	mm š x h x v	kg	kW	Vnitřní rozměr mm
00007348	E 9	1310 x 1253 x 412	109	12	1050 x 1050 x 150



1050x1050x150

ANALOG

THERMOSTAT

9x ø33cm

50-450

400/3N

**E 8 Pizza pec dvoupatrová****34 690,-**

- šamotové desky o síle 14 mm
- teploměr komory
- vnitřní osvětlení
- 2x termostat pro každou komoru
- regulace teploty 50 – 450 °C
- odvod páry – nastavitelný

Index	Model	mm š x h x v	kg	kW	Vnitřní rozměr mm
00006148	E 8	980 x 905 x 763	128,5	12	700 x 700 x 150



700x700x150

ANALOG

THERMOSTAT

8x ø33cm

50-450

400/3N

**E 12 Pizza pec dvoupatrová****44 390,-**

- šamotové desky o síle 14 mm
- teploměr komory
- vnitřní osvětlení
- 2x termostat pro každou komoru
- regulace teploty 50 – 450 °C
- odvod páry – nastavitelný

Index	Model	mm š x h x v	kg	kW	Vnitřní rozměr mm
00006149	E 12	980 x 1259 x 763	155,7	14,4	700 x 1050 x 150



700x1050x150

ANALOG

THERMOSTAT

12x ø33cm

50-450

400/3N

**E 12 L Pizza pec dvoupatrová****49 590,-**

- šamotové desky o síle 14 mm
- teploměr komory
- vnitřní osvětlení
- 2x termostat pro každou komoru
- regulace teploty 50 – 450 °C
- odvod páry – nastavitelný

Index	Model	mm š x h x v	kg	kW	Vnitřní rozměr mm
00006150	E 12 L	1310 x 912 x 763	169,1	16	1050 x 700 x 150

**E 18 Pizza pec dvoupatrová****60 890,-**

- šamotové desky o síle 14 mm
- teploměr komory
- vnitřní osvětlení
- 2x termostat pro každou komoru
- regulace teploty 50 – 450 °C
- odvod páry – nastavitelný

Index	Model	mm š x h x v	kg	kW	Vnitřní rozměr mm
00007349	E 18	1310 x 1266 x 763	205,9	24	1050 x 1050 x 150





ES 4	Podstavec pod pizza pec E 4, E 8	6 990,-
ES 6	Podstavec pod pizza pec E 6, E 12	7 990,-
ES 6 L	Podstavec pod pizza pec E 6L, E 12L	7 990,-
ES 9	Podstavec pod pizza pec E 9, E 18	9 790,-
ES 8	Podstavec pod pizza pec E 4, E 8	6 990,-
ES 12	Podstavec pod pizza pec E 6, E 12	7 990,-
ES 12 L	Podstavec pod pizza pec E 6L, E 12L	7 990,-
ES 18	Podstavec pod pizza pec E 9, E 18	9 790,-

Index	Model	mm š x h x v	kg	Cena bez DPH
00007405	ES 4	950 x 780 x 950	54,2	6 990,-
00007406	ES 6	950 x 1130 x 950	28,9	7 990,-
00007407	ES 6 L	1300 x 780 x 950	27,9	7 990,-
00007408	ES 9	1300 x 1130 x 950	45,6	9 790,-
00007409	ES 8	950 x 780 x 850	22,8	6 990,-
00007410	ES 12	950 x 1130 x 850	28,1	7 990,-
00007411	ES 12 L	950 x 1130 x 850	28,1	7 990,-
00007412	ES 18	1300 x 1130 x 850	40,5	9 790,-



NOVINKA



160 mm
7L
5kg
Ø 237 mm

**HTF 7 Hnětač těsta 7 l****17 990,-**

- otočná nerezová neodnímatelná nádoba
- tlačítko START/STOP
- jednorychlostní verze
- regulovatelné nožičky
- rozměr nádoby Ø 237 mm, výška 160 mm

Index	Model	mm š x h x v	kg	kW	Obsah nádoby
00009995	HTF 7	260 x 540 x 527	33	0,37	7l / 5kg



NOVINKA



200 mm
10L
8kg
Ø 260 mm

**HTF 10 Hnětač těsta 10 l****18 990,-**

- otočná nerezová neodnímatelná nádoba
- tlačítko START/STOP
- jednorychlostní verze
- regulovatelné nožičky
- rozměr nádoby Ø 260 mm, výška 200 mm

Index	Model	mm š x h x v	kg	kW	Obsah nádoby
00009996	HTF 10	280 x 550 x 567	36	0,37	10l / 8kg



NOVINKA



210 mm
15L
12kg
Ø 317 mm

**HTF 15 Hnětač těsta 15 l****22 990,-****HTF 15 T Hnětač těsta 15 l 400 V****22 990,-**

- otočná nerezová neodnímatelná nádoba
- tlačítko START/STOP
- jednorychlostní verze
- pojezdová kolečka – dvě brzděná
- rozměr nádoby Ø 317 mm, výška 210 mm

Index	Model	mm š x h x v	kg	kW	Obsah nádoby	Cena bez DPH
00009997	HTF 15	350 x 675 x 620	60	0,9	15l / 12kg	22 990,-
00009998	HTF 15 T	350 x 675 x 620	60	0,75	15l / 12kg	22 990,-



NOVINKA



210 mm
20L
18kg
Ø 360 mm

**HTF 20 Hnětač těsta 20 l****24 990,-****HTF 20 T Hnětač těsta 20 l 400 V****24 990,-**

- otočná nerezová neodnímatelná nádoba
- tlačítko START/STOP
- jednorychlostní verze
- pojezdová kolečka – dvě brzděná
- rozměr nádoby Ø 360 mm, výška 210 mm

Index	Model	mm š x h x v	kg	kW	Obsah nádoby	Cena bez DPH
00009999	HTF 20	390 x 697 x 620	65	0,9	20l / 18kg	24 990,-
00010000	HTF 20 T	390 x 697 x 620	65	0,75	20l / 18kg	24 990,-





260 mm
33L
25kg
Ø 400 mm



HTF 33 T Hnětač těsta 33 l 400 V

31 990,-

- otočná nerezová neodnímatelná nádoba
- tlačítko START/STOP
- jednorychlostní verze
- pojezdová kolečka – dvě brzděná
- rozměr nádoby Ø 400 mm, výška 260 mm

Index	Model	mm š x h x v	kg	kW	Obsah nádoby
00010001	HTF 33 T	430 x 762 x 700	95	1,1	33l / 25kg



260 mm
42L
38kg
Ø 452 mm



HTF 42 T Hnětač těsta 40 l 400 V

36 990,-

- otočná nerezová neodnímatelná nádoba
- tlačítko START/STOP
- jednorychlostní verze
- pojezdová kolečka – dvě brzděná
- rozměr nádoby Ø 452 mm, výška 260 mm

Index	Model	mm š x h x v	kg	kW	Obsah nádoby
00010002	HTF 42 T	480 x 818 x 700	105	1,5	40l / 38kg



270 mm
53L
44kg
Ø 500 mm



HTF 53 T Hnětač těsta 50 l 400 V

39 990,-

- otočná nerezová neodnímatelná nádoba
- tlačítko START/STOP
- jednorychlostní verze
- pojezdová kolečka – dvě brzděná
- rozměr nádoby Ø 500 mm, výška 270 mm

Index	Model	mm š x h x v	kg	kW	Obsah nádoby
00010003	HTF 53 T	530 x 842 x 700	110	1,5	50l / 44kg



Pekařské pece Konvektomaty

Pekařské pece	165
Konvektomaty manuální	168
Konvektomaty digitální	169
Podstavby	171
Příslušenství	172

 Veškerá zobrazení v katalogu jsou pouze ilustrační

Pekařské pece a konvektomaty



Konvektomaty a pece REDFOX jsou k dispozici ve dvou verzích - s mechanickým ovládáním anebo s elektronickým programovatelným panelem.

Mechanické ovládání:

- jednoduché nastavení hodnot pomocí čtyř otočných elektromechanických regulátorů, mechanická klapka, dvě rychlosti ventilátorů, osvětlení komory
- možnost doplnění o integrovanou digestoř s odtahem páry mimo místnost a o sprchu

Digitální panel:

- jednoduchý a přehledný dotykový digitální panel s funkcemi výběru režimu, elektronické řízení sytosti páry v kombinovaném procesu, reverzní ventilátor, možnost řízení sondou nebo časem, řízení rychlosti ventilátoru, elektronická klapka, možnost uložení 99 programů s devíti kroky, funkce ΔT pečení, „bio vaření“, nízkoteplotní úprava potravin
- možnost rozšířit o integrovanou digestoř s odtahem páry mimo místnost, sprchu, sondu a sestavu automatického mytí

- Vnitřní komora se zaoblenými rohy pro zajištění maximální hygieny a snadné údržby
- Nastavitelná výška nohou
- Vybrané modely s programovatelným čelním panelem
- „Air channel“ pro větrání vnějšího skla, tím se snižuje teplota na vnějším povrchu dveří
- Nízkoteplotní úprava pokrmu
- Úprava pokrmu pomocí ΔT pečení

**EPP 01 Pekařská pec****26 990,-**

- trouba 4 kW, 1x GN 2/1
- elektrická trouba – statický ohřev
- regulace ohřevu 50 – 300 °C
- samostatná regulace – horní/spodní

Index	Model	mm š x h x v	kg	kW
00008896	EPP 01	950 x 870 x 660	60,9	4

°C 50-300	GN2/1 4kW 400V	⚡ 400/3N	⚡ 400/3N
--------------	-------------------	-------------	-------------

**EPP 01 S Pekařská pec****26 990,-**

- trouba 6 kW, 1x GN 2/1
- elektrická trouba – statický ohřev
- regulace ohřevu 50 – 300 °C
- samostatná regulace – horní/spodní

Index	Model	mm š x h x v	kg	kW
00008897	EPP 01 S	950 x 870 x 660	60,9	6,3

°C 50-300	GN2/1 6,3kW 400/3N	⚡ 400/3N	⚡ 400/3N
--------------	-----------------------	-------------	-------------

**EPP 02 Pekařská pec****46 990,-**

- trouba 8 kW, 2x GN 2/1
- elektrická trouba – statický ohřev
- regulace ohřevu 50 – 300 °C
- samostatná regulace – horní/spodní

Index	Model	mm š x h x v	kg	kW
00008898	EPP 02	950 x 870 x 1155	109	8

°C 50-300	GN2/1 4kW 400V	⚡ 400/3N	⚡ 400/3N
--------------	-------------------	-------------	-------------

**EPP 02 S Pekařská pec****46 990,-**

- trouba 12 kW, 2x GN 2/1
- elektrická trouba – statický ohřev
- regulace ohřevu 50 – 300 °C
- samostatná regulace – horní/spodní

Index	Model	mm š x h x v	kg	kW
00008899	EPP 02 S	950 x 870 x 1155	109	12,6

°C 50-300	GN2/1 6,3kW 400/3N	⚡ 400/3N	⚡ 400/3N
--------------	-----------------------	-------------	-------------



EPP 03 Pekařská pec

65 290,-

- trouba 12 kW, 3x GN 2/1
- elektrická trouba – statický ohřev
- regulace ohřevu 50 – 300 °C
- samostatná regulace – horní/spodní

Index	Model	mm š x h x v	kg	kW
00008900	EPP 03	950 x 870 x 1650	156,9	12

°C	GN2/1	⚡	⚡
50-300	4kW 400V		400/3N



EPP 03 S Pekařská pec

65 290,-

- trouba 18 kW, 3x GN 2/1
- elektrická trouba – statický ohřev
- regulace ohřevu 50 – 300 °C
- samostatná regulace – horní/spodní

Index	Model	mm š x h x v	kg	kW
00008901	EPP 03 S	950 x 870 x 1650	156,9	18,9

°C	GN2/1	⚡	⚡
50-300	6,3kW 400/3N		400/3N



**MR 42 Pekařská pec manuální GN 1/1****34 690,-**

- pro plechy 600 x 400 mm
- jednoduché manuální ovládání
- možnost nastavení přivlhčení
- dvě rychlosti ventilátoru
- reverzní ventilátor
- manuální klapka pro odtah vlhkosti

Index	Model	mm š x h x v	kg	kW
00008424	MR 42	770 x 747 x 650	59	6,3

**MDR 42 Pekařská pec digitální GN 1/1****38 990,-**

- pekařská digitální programovatelná pec
- pro plechy 600 x 400 mm
- digitální intuitivní dotykové ovládání
- programovatelný řídicí panel
- možnost nastavení 99 programů
- elektronicky ovládaná klapka na odtah vlhkosti, možnost naprogramování
- možnost nastavení přivlhčení, možnost naprogramování
- nastavení 10 stupňů vlhkosti
- reverzní ventilátor s elektronickým řízením rychlostí otáček, možnost naprogramování
- Δ T pečení
- programovatelná teplotní sonda

Index	Model	mm š x h x v	kg	kW
00008425	MDR 42	770 x 747 x 650	59	6,3





KPM 523 Konvektomat 5x GN 2/3-65

62 990,-

- celonerezové provedení
- vývin páry nástřikem
- varné cykly: horký vzduch, kombinovaný provoz, parní režim
- manuální nastavení hodnot
- manuální klapka pro odtah přebytečné páry
- bezpečnostní rozebíratelné dvojité dveřní sklo
- rozsah teploty 50 °C – 280 °C
- vnitřní osvětlení
- možnost změny rychlosti ventilátoru
- rozteč zásuvů – 75 mm
- výbava za příplatek:
 - sprcha, digestoř, sestava dvou konvektomatů

Index	Model	mm š x h x v	kg	kW
00008111	KPM 523	600 x 688 x 603	52	3,3



KPM 511 Konvektomat 5x GN 1/1-65

66 190,-

- celonerezové provedení
- vývin páry nástřikem
- varné cykly: horký vzduch, kombinovaný provoz, parní režim
- manuální nastavení hodnot
- manuální klapka pro odtah přebytečné páry
- bezpečnostní rozebíratelné dvojité dveřní sklo
- rozsah teploty 50 °C – 280 °C
- vnitřní osvětlení
- možnost změny rychlosti ventilátoru
- rozteč zásuvů – 75 mm
- výbava za příplatek:
 - sprcha, digestoř, sestava dvou konvektomatů

Index	Model	mm š x h x v	kg	kW
00007843	KPM 511	870 x 748 x 603	65	6,3



KPM 711 Konvektomat 7x GN 1/1-65

85 590,-

- celonerezové provedení
- vývin páry nástřikem
- varné cykly: horký vzduch, kombinovaný provoz, parní režim
- manuální nastavení hodnot
- manuální klapka pro odtah přebytečné páry
- bezpečnostní rozebíratelné dvojité dveřní sklo
- rozsah teploty 50 °C – 280 °C
- vnitřní osvětlení
- možnost změny rychlosti ventilátoru
- rozteč zásuvů – 75 mm
- výbava za příplatek:
 - sprcha, digestoř, sestava dvou konvektomatů

Index	Model	mm š x h x v	kg	kW
00008112	KPM 711	870 x 748 x 783	80	9,6



KPM 1011 Konvektomat 10x GN 1/1-65

96 290,-

- celonerezové provedení
- vývin páry nástřikem
- varné cykly: horký vzduch, kombinovaný provoz, parní režim
- manuální nastavení hodnot
- manuální klapka pro odtah přebytečné páry
- bezpečnostní rozebíratelné dvojité dveřní sklo
- rozsah teploty 50 °C – 280 °C
- vnitřní osvětlení
- možnost změny rychlosti ventilátoru
- rozteč zásuvů – 75 mm
- výbava za příplatek:
 - sprcha, digestoř, sestava dvou konvektomatů

Index	Model	mm š x h x v	kg	kW
00008113	KPM 1011	870 x 748 x 983	100	12,6



**KPD 523 Konvektomat 5x GN 2/3-65****68 390,-****KPD X 523 Konvektomat 5x GN 2/3-65 zesílená verze****73 790,-**

- celonerezové provedení
- vývin páry nástříkem
- varné cykly: horký vzduch, kombinovaný provoz, parní režim
- digitální dotykový panel
- rozsah teploty 50 °C – 280 °C
- vnitřní osvětlení
- bezpečnostní rozebíratelné dvojité dveřní sklo
- software pro tvorbu programů
- plynulá regulace otáček
- Δ T pečení
- regulace vlhkosti při kombinovaném pečení
- tlačítko manuálního zvlhčení
- bio vaření
- elektronicky ovládaná klapka pro odtah přebytečné páry
- rozteč zásuvů – 75 mm
- výbava za příplatek:
 - automatické mytí
 - sonda pro zjišťování teploty jádra
 - USB rozhraní
 - sprcha
- sestava dvou konvektomatů na sobě
- integrovaná digestoř

Index	Model	mm š x h x v	kg	kW	Cena bez DPH
00008079	KPD 523	600 x 688 x 603	52	3,3	68 390,-
00008101	KPD X 523	600 x 688 x 603	52	4,8	73 790,-

**KPD 511 Konvektomat 5x GN 1/1-65****72 690,-****KPD X 511 Konvektomat 5x GN 1/1-65 zesílená verze****74 990,-**

- celonerezové provedení
- vývin páry nástříkem
- varné cykly: horký vzduch, kombinovaný provoz, parní režim
- digitální dotykový panel
- rozsah teploty 50 °C – 280 °C
- vnitřní osvětlení
- bezpečnostní rozebíratelné dvojité dveřní sklo
- software pro tvorbu programů
- plynulá regulace otáček
- Δ T pečení
- regulace vlhkosti při kombinovaném pečení
- tlačítko manuálního zvlhčení
- bio vaření
- elektronicky ovládaná klapka pro odtah přebytečné páry
- rozteč zásuvů – 75 mm
- výbava za příplatek:
 - automatické mytí
 - sonda pro zjišťování teploty jádra
 - USB rozhraní
 - sprcha
- sestava dvou konvektomatů na sobě
- integrovaná digestoř

Index	Model	mm š x h x v	kg	kW	Cena bez DPH
00008102	KPD 511	870 x 748 x 603	65	6,3	72 690,-
00008103	KPD X 511	870 x 748 x 603	65	7,7	74 990,-



**KPD 711 Konvektomat 7x GN 1/1-65****97 290,-****KPD X 711 Konvektomat 7x GN 1/1-65 zesílená verze****99 490,-**

- celonerezové provedení
- vývin páry nástřikem
- varné cykly: horký vzduch, kombinovaný provoz, parní režim
- digitální dotykový panel
- rozsah teploty 50 °C – 280 °C
- vnitřní osvětlení
- bezpečnostní rozebíratelné dvojitě dveřní sklo
- software pro tvorbu programů
- plynulá regulace otáček
- Δ T pečení
- regulace vlhkosti při kombinovaném pečení
- tlačítko manuálního zvlhčení
- bio vaření
- elektronicky ovládaná klapka pro odtah přebytečné páry
- rozteč zásuvů – 75 mm
- výbava za příplatek:
 - automatické mytí
 - sonda pro zjišťování teploty jádra
 - USB rozhraní
 - sprcha
- sestava dvou konvektomatů na sobě
- integrovaná digestoř

Index	Model	mm š x h x v	kg	kW	Cena bez DPH
00007844	KPD 711	870 x 748 x 783	80	9,6	97 290,-
00008104	KPD X 711	870 x 748 x 783	80	12,6	99 490,-

**KPD 1011 Konvektomat 10x GN 1/1-65****104 790,-****KPD X 1011 Konvektomat 10x GN 1/1-65 zesílená verze****111 190,-**

- celonerezové provedení
- vývin páry nástřikem
- varné cykly: horký vzduch, kombinovaný provoz, parní režim
- digitální dotykový panel
- rozsah teploty 50 °C – 280 °C
- vnitřní osvětlení
- bezpečnostní rozebíratelné dvojitě dveřní sklo
- software pro tvorbu programů
- plynulá regulace otáček
- Δ T pečení
- regulace vlhkosti při kombinovaném pečení
- tlačítko manuálního zvlhčení
- bio vaření
- elektronicky ovládaná klapka pro odtah přebytečné páry
- rozteč zásuvů – 75 mm
- výbava za příplatek:
 - automatické mytí
 - sonda pro zjišťování teploty jádra
 - USB rozhraní
 - sprcha
- sestava dvou konvektomatů na sobě
- integrovaná digestoř

Index	Model	mm š x h x v	kg	kW	Cena bez DPH
00008105	KPD 1011	870 x 748 x 983	100	12,6	104 790,-
00008106	KPD X 1011	870 x 748 x 983	100	17,3	111 190,-





PKDM 511, 711 Podestavby pro KPD / KPM 511, 711

10 990,-

PKDM 1011 Podestavby pro KPD / KPM 1011

10 990,-

Index	Model	Cena bez DPH
00007901	PKDM 511, 711	10 990,-
00008123	PKDM 1011	10 990,-





AM
SM
USB

Automatické mytí
Sonda
USB

11 690,-
3 790,-
2 290,-

Index	Model	Cena bez DPH
00008107	AM	11 690,-
00007878	SM	3 790,-
00008109	USB	2 290,-



DL 1

Sprcha ke konvektomatu - komplet

1 290,-

- tlaková sprcha s pákovým ovladačem
- plastový úchyt pro připevnění
- tlaková nerezová hadice o délce 2 m

Index	Model
00006718	DL 1

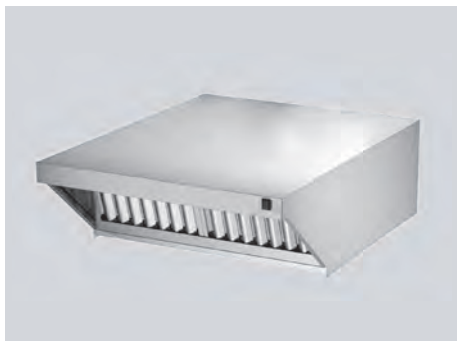

DG

Digestoř

31 990,-

- integrovaná digestoř pro stroje KPM a KPD
- umísťuje se na konvektomat
- odtah je potřeba napojit na vzduchotechniku

Index	Model
00008108	DG



KIT

Sestava dvou strojů

10 190,-

- Umožňuje sestavení dvou strojů na sebe a jejich vzájemné propojení – spodní stroj se nemusí dodatečně vystužovat

Index	Model
00008110	KIT

Šokery

Šokery

174

 Veškerá zobrazení v katalogu jsou pouze ilustrační

Šokery REDFOX



Přísné hygienické požadavky v oboru gastronomie jsou podnětem pro využívání nových technologií. Jednou z nich je šokové zchlazování a zamrazování. Tato technologie umožňuje zracionalizovat varný proces v kuchyni, snížit ztráty, snížit energetické nároky a prodloužit dobu skladování potravin. Pro použití šokového zchlazení či zamrazení hovoří i možnost maximálního využití konvektomatů bez ohledu na okamžitou potřebu počtu porcí. Ukládání pokrmů pomocí šokerů umožňuje také překonávat nečekané požadavky na okamžité zvýšení výdeje jídel.

- Šokevé zchlazení
- Šokové zmrazení
- Rozmrazování
- Digitální ovládání
- Automatický i manuální režim
- Sonda pro teplotu jádra pokrmu



5 kg
+70°C > +3°C
90 min.

5 kg
+70°C > -18°C
240 min.

SHS 23 Šokový zchlazovač a zmrazovač

50 990,-

- kapacita 3x GN 2/3 – 40
- se sondou pro teplotu jádra
- zchlazení z teploty +70 °C na teplotu +3 °C
- hmotnost zchlazovaných potravin 5kg
- zamražení z teploty +70 °C na teplotu -18 °C
- hmotnost zamrazovaných potravin 5kg

Index	Model	mm š x h x v	kW	
00003960	SHS 23	600 x 600 x 400	0,65	230/1N



NOVINKA

15 kg
+90°C > +3°C
90 min.

10 kg
+90°C > -18°C
240 min.

SHF 0511 Šokový zchlazovač a zmrazovač

61 990,-

- kapacita 5x GN 1/1 H40
- automatické zchlazování(+3 °C) a šokového mrazení (-18 °C)
- manuální zchlazování – nastavení času, se sondou
- manuální šokového zmrazení – nastavení času, se sondou
- manuální rozmrazování – nastavení času, se sondou
- sonda jako standard
- autorepair povrchová úprava

Index	Model	mm š x h x v	kg	kW	Vnitřní rozměr mm	Zásuvy	Chladicí plyn	
00009967	SHF 0511	760 x 670 x 830	69	0,45	640 x 418 x 340	5 GN 1/1 H40	600-R404A	230/1N



NOVINKA

32 kg
+90°C > +3°C
90 min.

22 kg
+90°C > -18°C
240 min.

SHF 1011 Šokový zchlazovač a zmrazovač

115 990,-

- kapacita 10x GN 1/1 H40
- automatické zchlazování(+3 °C) a šokového mrazení (-18 °C)
- manuální zchlazování – nastavení času, se sondou
- manuální šokového zmrazení – nastavení času, se sondou
- manuální rozmrazování – nastavení času, se sondou
- sonda jako standard
- autorepair povrchová úprava

Index	Model	mm š x h x v	kg	kW	Vnitřní rozměr mm	Zásuvy	Chladicí plyn	
00010008	SHF 1011	790 x 761 x 1629	129	0,9	668 x 418 x 791	10 GN 1/1 H40	1000-R404A	230/1N



NOVINKA

40 kg
+90°C > +3°C
90 min.

28 kg
+90°C > -18°C
240 min.

SHF 1511 Šokový zchlazovač a zmrazovač

140 690,-

- kapacita 15x GN 1/1 H40
- automatické zchlazování(+3 °C) a šokového mrazení (-18 °C)
- manuální zchlazování – nastavení času, se sondou
- manuální šokového zmrazení – nastavení času, se sondou
- manuální rozmrazování – nastavení času, se sondou
- sonda jako standard
- autorepair povrchová úprava

Index	Model	mm š x h x v	kg	kW	Vnitřní rozměr mm	Zásuvy	Chladicí plyn	
00010029	SHF 1511	790 x 761 x 1970	163	2,26	668 x 418 x 1110	15 GN 1/1 H40	1800-R404A	230/1N



Chlazení

Výrobníky ledu	178
Vitríny chladicí	181
Saladety a chladicí stoly	181
Chladicí a mrazicí skříně	185

 Veškerá zobrazení v katalogu jsou pouze ilustrační

Výrobníky ledu



Výrobníky ledu jsou neocenitelným pomocníkem v malém i velkém gastronomickém provozu. Nacházejí široké uplatnění od přímého použití při přípravě pokrmů nebo nápojů až po krátkodobé vnější chlazení gastrónádob. Výrobníky ledu jsou k dispozici ve dvou provedeních podle typu ledu - kostkového nebo kloboučkového.

V prostorách s vysokou teplotou, je možné zajistit totožné modely s vodním chlazením.

- Celonerezové provedení
- Chlazení vzduchem nebo vodou
- Zásobník na led od 6 do 30 kg



**SS 25 A Výrobek ledu – chlazení vzduchem****18 990,-****SS 25 W Výrobek ledu – chlazení vodou****18 990,-**

- celonerezové provedení
- výroba ledu – tvar kostky
- chlazení vzduchem nebo vodou
- zásobník na led: 6 kg á 14g
- plyn R404

Index	Model	mm š x h x v	kg	kW	Spořeba vody l	Min/max teplota okolí °C	Min/max teplota vody °C	kg/24h.	Cena bez DPH			R-404A	
00007068	SS 25 A	350 x 470 x 590	30	0,36	5,1	5 / 43	5 / 35	22	18 990,-				
00007371	SS 25 W	350 x 470 x 590	30	0,36	23,1	5 / 43	5 / 35	25	18 990,-				

**SS 35 A Výrobek ledu – chlazení vzduchem****21 590,-****SS 35 W Výrobek ledu – chlazení vodou****21 590,-**

- celonerezové provedení
- výroba ledu – tvar kloboučky
- chlazení vzduchem nebo vodou
- zásobník na led: 15 kg á 22g
- plyn R404

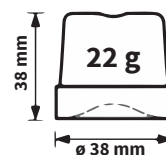

Index	Model	mm š x h x v	kW	Spořeba vody l	Min/max teplota okolí °C	Min/max teplota vody °C	kg/24h.	Cena bez DPH			R-404A	
00007372	SS 35 A	435 x 605 x 695	0,4	14	5 / 43	5 / 35	33	21 590,-				
00007373	SS 35 W	435 x 605 x 695	0,4	34	5 / 43	5 / 35	35	21 590,-				

**SS 45 A Výrobek ledu – chlazení vzduchem****25 990,-****SS 45 W Výrobek ledu – chlazení vodou****25 990,-**

- celonerezové provedení
- výroba ledu – tvar kloboučky
- chlazení vzduchem nebo vodou
- zásobník na led: 15 kg á 22g
- plyn R404

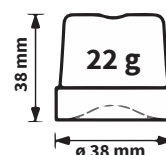

Index	Model	mm š x h x v	kW	Spořeba vody l	Min/max teplota okolí °C	Min/max teplota vody °C	kg/24h.	Cena bez DPH			R-404A	
00007374	SS 45 A	435 x 605 x 695	0,45	18,8	5 / 43	5 / 35	42	25 990,-				
00007375	SS 45 W	435 x 605 x 695	0,45	42,8	5 / 43	5 / 35	44	25 990,-				

**SS 60 A Výrobek ledu – chlazení vzduchem****30 990,-****SS 60 W Výrobek ledu – chlazení vodou****30 990,-**

- celonerezové provedení
- výroba ledu – tvar kloboučky
- chlazení vzduchem nebo vodou
- zásobník na led: 30 kg á 22g
- plyn R404

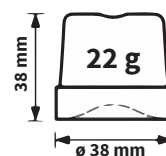

Index	Model	mm š x h x v	kW	Spořeba vody l	Min/max teplota okolí °C	Min/max teplota vody °C	kg/24h.	Cena bez DPH			R-404A	
00007376	SS 60 A	515 x 640 x 830	0,46	28,8	5 / 43	5 / 35	54	30 990,-				
00007377	SS 60 W	515 x 640 x 830	0,46	58,8	5 / 43	5 / 35	57	30 990,-				

Vitrínky chladicí

Saladety a chladicí stoly



Chladicí vitríny jsou neocenitelným pomocníkem do všech typů provozů. Podle délky vitríny lze do úložného prostoru vložit až 6x GN 1/3. Zařízení je vhodné pro uchování předpřipravených pokrmů, které je nutné během provozu udržet v chladu.

- Celonerezové provedení
- Elektronická řídicí jednotka
- Skleněný hygienický zákryt
- Agregát vpravo

Saladety a chladicí stoly jsou vhodné do všech gastro provozů, které hledají kompaktní řešení nerezové pracovní plochy.

Základním rozlišujícím prvkem stolů je počet dveří jednotlivých modelů. V nabídce naleznete saladety, dvou nebo tři dveřové stoly nebo stoly se zásuvkami. Úložný prostor je osazen lištami pro uložení GN 1/1.

Horní desky chladicích stolů jsou nerezové a nabízejí ukončení zadní strany lemem.

- Celonerezové provedení
- Elektronická řídicí jednotka
- Vnitřní ventilátor
- Automatické odmrazování

3x
GN 1/3
150 mm1x
GN 1/2
150 mm**VSCH 120** Vitrínka chladicí 120**11 490,-**

- celonerezové provedení
- elektronická řídicí jednotka
- agregát vpravo
- skleněný hygienický zákryt
- GN nejsou v ceně zařízení

Index	Model	mm š x h x v	kW
00005136	VSCH 120	1200 x 380 x 400	0,34

R-134A

DIGITAL

°C
2-8⚡
230/1N6x
GN 1/3
150 mm**VSCH 150** Vitrínka chladicí 150**12 690,-**

- celonerezové provedení
- elektronická řídicí jednotka
- agregát vpravo
- skleněný hygienický zákryt
- GN nejsou v ceně zařízení

Index	Model	mm š x h x v	kW
00005137	VSCH 150	1500 x 380 x 400	0,34

R-134A

DIGITAL

°C
2-8⚡
230/1N2x
GN 1/1
150 mm3x
GN 1/6
150 mm2x
GN 1/1

240 L

S 900 Saladeta dvoudvéřová**15 990,-**

- celonerezové provedení
- elektronická řídicí jednotka
- vnitřní ventilátor
- automatické odmrazování
- 2x rošt s vodicími lištami
- polyethylenová krájecí deska
- víko nerezové odklopné
- GN do hl. 150 mm – nejsou součástí
- doporučení: teplota okolí min. +5 °C pro správnou funkčnost zařízení

Index	Model	mm š x h x v	kg	kW
00003851	S 900	900 x 700 x 880	72	0,25

R-134A

DIGITAL

°C
2-8⚡
230/1N



5x

GN 1/6
150 mm

2x

GN 1/1

288 L

SP 902 Stůl pizza dvoudvěřový**16 990,-**

- celonerezové provedení
- vnitřní ventilátor
- automatické odmrazování
- 2x rošt s vodicími lištami
- granitová pracovní deska
- GN do hl. 150 mm – nejsou součástí
- doporučení: teplota okolí min. +5° C pro správnou funkčnost zařízení

Index	Model	mm š x h x v	kg	kW
00004065	SP 902	900 × 700 × 1095	92	0,25

R-134A

DIGITAL

°C
2-8⚡
230/1N

2x

GN 1/1

ST 902 Stůl pizza dvoudvěřový**15 990,-**

- celonerezové provedení
- elektronická řídicí jednotka
- vnitřní ventilátor
- automatické odmrazování
- 2x rošt s vodicími lištami
- vrchní pracovní deska nerezová
- doporučení: teplota okolí min. +5° C pro správnou funkčnost zařízení

Index	Model	mm š x h x v	kg	kW
00004161	ST 902	900 × 700 × 880	72	0,25

R-134A

DIGITAL

°C
2-8⚡
230/1N

4x

zásuvka
GN 1/1
-150

240 L

SZ 902 Stůl chladicí čtyřzásuvkový**24 990,-**

- celonerezové provedení
- elektronická řídicí jednotka
- vnitřní ventilátor
- automatické odmrazování
- 4x zásuvka GN 1/1 – 150
- vrchní pracovní deska nerezová
- doporučení: teplota okolí min. +5° C pro správnou funkčnost zařízení

Index	Model	mm š x h x v	kg	kW
00005514	SZ 902	900 × 700 × 880	72	0,25

R-134A

DIGITAL

°C
2-8⚡
230/1N

6x

GN 1/4
150 mm

3x

GN 1/1

368 L

SP 903 Stůl pizza třídvěřový s chladicí vitrinou**33 990,-**

- celonerezové provedení
- vnitřní ventilátor
- automatické odmrazování
- 3x rošt s vodicími lištami
- granitová pracovní deska
- GN nejsou v ceně zařízení
- doporučení: teplota okolí min. +5° C pro správnou funkčnost zařízení

Index	Model	mm š x h x v	kg	kW
00005453	SP 903	1400 × 700 × 1025	170	0,3

R-134A

DIGITAL

°C
2-8⚡
230/1N



5x

GN 1/4
150 mm

2x

GN 1/1

404 L

**RTP 2D Pizza stůl s vitrínkou****54 990,-**

- vyrobeno z nerezavějící oceli
- nucená cirkulace vzduchu v komoře
- samozavíratelné dveře
- 1x rošt GN 1/1 pro každé dveře
- regulátor teploty vysoké kvality s digitálním displejem kompatibilní s HACCP
- polyuretanová izolace o síle 60 mm
- teplotní rozsah od 0 °C do +8 °C
- odpařování vody – z výparníku na odmrazování
- nohy s nastavitelnou výškou

- vitrínka v celonerezovém provedení
- agregát vpravo
- skleněný hygienický zákryt
- teplota chlazeného prostoru +2 °C až +8 °C
- kapacita vitrínky 5x GN 1/4 – hl. 150 mm
- GN nejsou součástí balení

Index	Model	mm š x h x v	kg	kW
00006139	RTP 2D	1492 x 800 x 1130	250	0,368 + 0,14

DIGITAL

°C

2-8

°C

0-8

⚡

230/1N



9x

GN 1/4
150 mm

2x

GN 1/1
+ 7x GN

404 L

**RTP 2D+7ZN Pizza stůl s vitrínkou + 7 neutrál. zásuvek****78 990,-**

- vyrobeno z nerezavějící oceli
- nucená cirkulace vzduchu v komoře
- samozavíratelné dveře
- 1x rošt GN 1/1 pro každé dveře
- regulátor teploty vysoké kvality s digitálním displejem kompatibilní s HACCP
- polyuretanová izolace o síle 60 mm
- teplotní rozsah od 0 °C do +8 °C
- odpařování vody – z výparníku na odmrazování
- nohy s nastavitelnou výškou

- vitrínka v celonerezovém provedení
- agregát vpravo
- skleněný hygienický zákryt
- teplota chlazeného prostoru +2 °C až +8 °C
- kapacita vitrínky 9x GN 1/4 – hl. 150 mm
- GN nejsou součástí balení

Index	Model	mm š x h x v	kg	kW
00006140	RTP 2D+7ZN	2017 x 800x1130	360	0,368 + 0,14

DIGITAL

°C

2-8

°C

0-8

⚡

230/1N

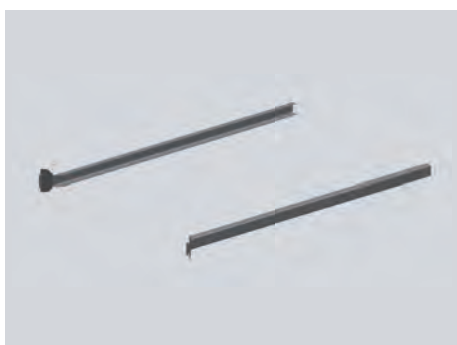
**VL Vodící lišta pro rošt****310,-****VL - RT****Vodící lišta pro rošt RT****310,-**

Index	Model	Cena bez DPH
00008216	VL	310,-
00005111	VL - RT	310,-



2x
GN 1/1
290 L



RT 2D Stůl chladicí dvoudvřevý

29 990,-

- celonerezové provedení – zadní stěna pozinkovaná
- pro uložení GN 1/1
- regulátor vysoké kvality s digitálním displejem pro zobrazení teploty dle HACCP
- nucená cirkulace vzduchu
- izolace stěn o síle 60 mm a hustotě 40 kg/m³
- samozavíratelné dveře
- teplota chlazeného prostoru 0 °C až +8 °C
- chladicí agregát vpravo
- horní deska se zadním lemem
- 2x vodící lišta a 1 rošt pro každé dveře

Index	Model	mm š x h x v	kg	kW
00003805	RT 2D	1342 x 700 x 850	103	0,35

R-134A	HACCP	DIGITAL	°C 0-8	⚡ 230/1N
--------	-------	---------	-----------	-------------



3x
GN 1/1
452 L



RT 3D Stůl chladicí třídveřový

34 990,-

- celonerezové provedení – zadní stěna pozinkovaná
- pro uložení GN 1/1
- regulátor vysoké kvality s digitálním displejem pro zobrazení teploty dle HACCP
- nucená cirkulace vzduchu
- izolace stěn o síle 60 mm a hustotě 40 kg/m³
- samozavíratelné dveře
- teplota chlazeného prostoru 0 °C až +8 °C
- chladicí agregát vpravo
- horní deska se zadním lemem
- 2x vodící lišta a 1 rošt pro každé dveře

Index	Model	mm š x h x v	kg	kW
00003809	RT 3D	1792 x 700 x 850	126	0,396

R-134A	HACCP	DIGITAL	°C 0-8	⚡ 230/1N
--------	-------	---------	-----------	-------------



RT Z2 Zásuvkový mix

8 990,-

- 2x zásuvka (1/2 + 1/2)
- nelze použít u agregátu
- výška vnitřního prostoru zásuvky 190 mm

RT ZA Zásuvkový mix

8 990,-

- 2x zásuvka
- lze použít jen u agregátu

Index	Model	Cena bez DPH
00003817	RT Z2	8 990,-
00005647	RT ZA	8 990,-



RT S Deska s dřezem pro chladicí stůl

6 990,-

- dřez

Index	Model
00000000	RT S

Chladicí a mrazicí skříně



Chladicí i mrazicí skříně, stejně jako lednice, jsou vhodné pro všechny typy gastronomických provozů. K dispozici jsou skříně v celonerezovém provedení nebo s bílou antikorozií vrstvou, prosklenými dveřmi. Jednotlivé komory nabízejí 2 až 7 zásuvů s rošty, které jsou u vybraných modelů výškově nastavitelné. Velkou výhodou je u vybraných skříní funkce automatického rozmrazování a možnost otevírání dveří zprava nebo zleva.

- Vybrané modely s celonerezovým provedením nebo prosklenými dveřmi
- Vybrané modely s nucenou nebo statickou distribucí
- Manuální nebo automatické odmrazování
- Elektronická řídicí jednotka

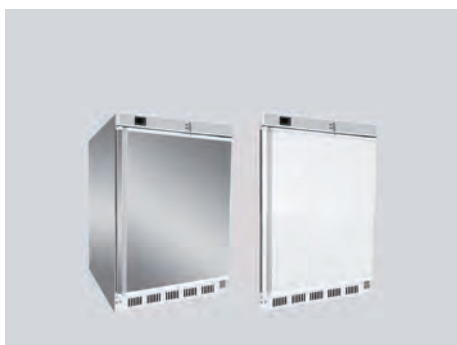
2x
rošt

130 L



HR 200	Lednice malá bílá	10 790,-
HR 200/S	Lednice malá nerezová	11 890,-
HR 200/G	Lednice malá - prosklené dveře	11 790,-

- bílé/nerez provedení
- ventilované chlazení
- digitální termostat
- automatické odmrazování
- teplotní rozsah od -2 °C do +8 °C
- 2 výškově nastavitelné rošty
- zabudovaný zámek
- možnost zleva/zprava otvírání dveří
- snadno vyměnitelné těsnění

Index	Model	mm š x h x v	kg	kW	Cena bez DPH
00007363	HR 200	600 x 585 x 855	44	0,15	10 790,-
00007366	HR 200/S	600 x 585 x 855	44	0,15	11 890,-
00007941	HR 200/G	600 x 585 x 855	-	0,15	11 790,-

R-134A



DIGITAL



-2 - +8



230/1N

4x
rošt

350 L



HR 400	Lednice bílá	17 190,-
HR 400/S	Lednice nerezová	18 890,-
HR 400/G	Lednice bílá - prosklené dveře	19 890,-

- bílé/nerez provedení
- ventilované chlazení
- digitální termostat
- teplotní rozsah od -2 °C do +8 °C
- automatické odmrazování
- 4 výškově nastavitelné rošty
- zabudovaný zámek
- možnost zleva/zprava otvírání dveří
- snadno vyměnitelné těsnění

Index	Model	mm š x h x v	kg	kW	Cena bez DPH
00007364	HR 400	600 x 585 x 1855	69	0,185	17 190,-
00007367	HR 400/S	600 x 585 x 1855	69	0,185	18 890,-
00007499	HR 400/G	600 x 585 x 1855	-	0,185	19 890,-

R-134A



DIGITAL



-2 - +8



230/1N

4x
rošt
GN 2/1

570 L



HR 600	Lednice bílá	21 990,-
HR 600/S	Lednice nerezová	23 990,-
HR 600/G	Lednice bílá - prosklené dveře	24 990,-

- bílé/nerez provedení
- ventilované chlazení
- digitální termostat
- teplotní rozsah od -2 °C do +8 °C
- 4 nastavitelné police
- zabudovaný zámek
- možnost zleva/zprava otvírání dveří
- přední nastavitelné nožičky
- zadní kolečka
- snadno vyměnitelné těsnění
- lze vložit GN 2/1 nebo přepravku

Index	Model	mm š x h x v	kg	kW	Cena bez DPH
00007365	HR 600	777 x 695 x 1895	90	0,185	21 990,-
00007368	HR 600/S	777 x 695 x 1895	90	0,185	23 990,-
00009000	HR 600/G	777 x 695 x 1895	-	0,185	24 990,-

R-134A



DIGITAL



-2 - +8



230/1N

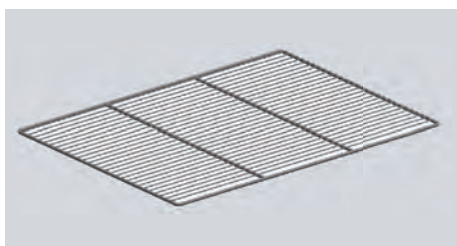

rošt	Rošt poplastovaný pro HR 200, 400	500,-
rošt	Rošt poplastovaný spodní pro HR 200, 400	450,-
rošt	Rošt poplastovaný pro HR 600	560,-
rošt	Rošt poplastovaný spodní pro HR 600	450,-

Index	Model	Cena bez DPH
00007582	rošt	500,-
00007583	rošt	450,-
00007580	rošt	560,-
00007581	rošt	450,-

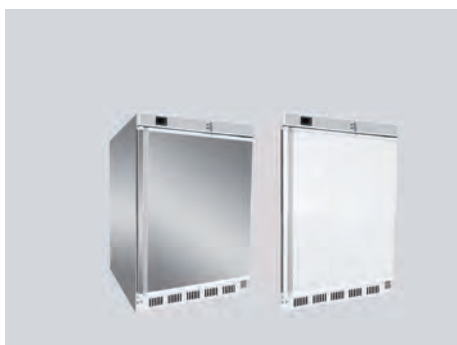
3x
rošt

120 L



HF 200 Mraznice malá bílá **11 790,-**
HF 200/S Mraznice malá nerezová **12 890,-**
HF 200/G Mraznice bílá - prosklené dveře **18 590,-**

- bílé/nerez provedení
- statické chlazení
- digitální termostat
- teplotní rozsah od -10 °C do -25 °C
- 3 výparníkové rošty
- zabudovaný zámek
- snadno vyměnitelné těsnění
- možnost zleva/zprava otvírání dveří

Index	Model	mm š x h x v	kg	kW	Cena bez DPH
00007357	HF 200	600 x 585 x 855	44	0,15	11 790,-
00007360	HF 200/S	600 x 585 x 855	44	0,15	12 890,-
00009368	HF 200/G	600 x 585 x 855	-	0,15	18 590,-

R-134A



DIGITAL

°C
-10 - -25⚡
230/1N7x
rošt

340 L



HF 400 Mraznice bílá **19 290,-**
HF 400/S Mraznice nerezová **21 290,-**
HF 400/G Mraznice bílá - prosklené dveře **24 890,-**

- bílé/nerez provedení
- statické chlazení
- digitální termostat
- teplotní rozsah od -10 °C do -25 °C
- 7 výparníkových roštů
- zabudovaný zámek
- snadno vyměnitelné těsnění
- možnost zleva/zprava otvírání dveří

Index	Model	mm š x h x v	kg	kW	Cena bez DPH
00007358	HF 400	600 x 585 x 1855	74	0,21	19 290,-
00007361	HF 400/S	600 x 585 x 1855	74	0,21	21 290,-
00009369	HF 400/G	600 x 585 x 1855	-	0,21	24 890,-

R-134A



DIGITAL

°C
-10 - -25⚡
230/1N7x
rošt
GN 2/1

555 L

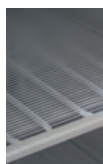

HF 600 Mraznice bílá **24 590,-**
HF 600/S Mraznice nerezová **26 390,-**
HF 600/G Mraznice bílá - prosklené dveře **29 990,-**

- bílé/nerez provedení
- ventilované chlazení
- digitální termostat
- teplotní rozsah od -10 °C do -25 °C
- 7 výparníkových polic
- zabudovaný zámek
- možnost zleva/zprava otvírání dveří
- přední nastavitelné nožičky
- zadní kolečka
- snadno vyměnitelné těsnění
- lze vložit GN 2/1 nebo přepravku

Index	Model	mm š x h x v	kg	kW	Cena bez DPH
00007359	HF 600	777 x 695 x 1895	94	0,35	24 590,-
00007362	HF 600/S	777 x 695 x 1895	94	0,35	26 390,-
00009370	HF 600/G	777 x 695 x 1895	-	0,35	29 990,-

R-134A



DIGITAL

°C
-10 - -25⚡
230/1N

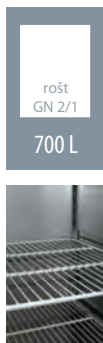
**RT 700L Lednice nerezová****32 190,-**

- vyrobeno z nerez oceli
- nucená cirkulace vzduchu v komoře
- vlastní zavírání dveří
- vysoká kvalita regulátoru teploty s digitálním displejem pro zobrazování hodnot HACCP
- polyuretanová izolace o síle 60 mm
- teplotní rozsah od 0 °C do 8 °C
- výškově nastavitelné nohy

Index	Model	mm š x h x v	kg	kW
00006111	RT 700L	710 x 800 x 2025	128	0,484

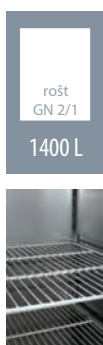
**RT 1400L Lednice nerezová****51 190,-**

- vyrobeno z nerez oceli
- nucená cirkulace vzduchu v komoře
- vlastní zavírání dveří
- vysoká kvalita regulátoru teploty s digitálním displejem pro zobrazování hodnot HACCP
- polyuretanová izolace o síle 60 mm
- teplotní rozsah od 0 °C do 8 °C
- výškově nastavitelné nohy

Index	Model	mm š x h x v	kg	kW
00006113	RT 1400L	1400 x 800 x 2025	188	0,704

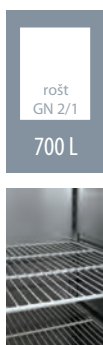
**RT 700M Mraznice nerezová****40 990,-**

- vyrobeno z nerez oceli
- nucená cirkulace vzduchu v komoře
- vlastní zavírání dveří
- vysoká kvalita regulátoru teploty s digitálním displejem pro zobrazování hodnot HACCP
- polyuretanová izolace o síle 60 mm
- teplotní rozsah od -18 °C do -22 °C
- odpařování vody z výparníku na odmrazování
- výškově nastavitelné nohy

Index	Model	mm š x h x v	kg	kW
00006115	RT 700M	710 x 800 x 2025	131	0,88

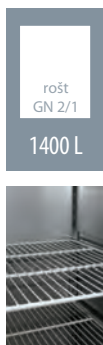
**RT 1400M Mraznice nerezová****60 190,-**

- vyrobeno z nerez oceli
- nucená cirkulace vzduchu v komoře
- vlastní zavírání dveří
- vysoká kvalita regulátoru teploty s digitálním displejem pro zobrazování hodnot HACCP
- polyuretanová izolace o síle 60 mm
- teplotní rozsah od -18 °C do -22 °C
- odpařování vody z výparníku na odmrazování
- výškově nastavitelné nohy

Index	Model	mm š x h x v	kg	kW
00006117	RT 1400M	1400 x 800 x 2025	211	1,32



Mycí program Změkčovače vody

Myčky nádobí a skla	190
Koše plastové do myček	194
Sprchy	200
Baterie	201
Změkčovače vody	204
Testry	208
Náplně	208

Myčky nádobí a skla



Myčky QQ jsou určeny k mytí skla a nádobí. Konstrukce myček je celonerezová a jednoplášťová. Mytí je uskutečňováno vodou o teplotě 55 °C, která je přes filtry čerpána do vany. Oplachová voda z bojleru o teplotě 85 °C je vytlačována tlakem přiváděné vody. Při mytí talířů je nutné předem odstranit hrubé nečistoty pomocí tlakové sprchy.

Oschnutí talířů je zajištěno rozdílem teploty oplachové vody 85 – 90 °C a okolního vzduchu, čímž dojde k odpaření vody z nádobí.

Myčky jsou vybaveny elektronickým panelem, který je snadno ovladatelný. Jednoduchost ovládání zkracuje dobu potřebnou na vyškolení personálu a snižuje možnost omylu na minimum.

- Celonerezové provedení
- Filtr mycí vany
- Dávkovače oplachového i mycího prostředku u všech modelů QQ
- Uživatelsky přátelská řídicí jednotka
- Možnost nastavení kratšího/delšího cyklu mytí



QQ 35 Myčka skla jednoplášťová

QQ 35 + OČ Myčka skla jednoplášťová s OČ

22 790,-

25 490,-

- rozměr koše v mm 350 x 350
- celonerezové provedení
- 1x koš na sklo, 1x koš na příbory
- oplachovací ramena horní a dolní
- dávkovač mycího a oplachového prostředku
- výška dveří 290 mm
- možno instalovat odpadové čerpadlo

OČ - odpadové čerpadlo

Index	Model	mm š x h x v	kg	kW	Koš mm	Bojler / vana kW / l	Mycí cyklus	Kapacita	Cena bez DPH
00008227	QQ 35	400 x 470 x 650	28	3,4	350 x 350	2,6 kW / 5 l 0,6 kW / 11 l	120 s	30 košů / h	22 790,-
00008243	QQ 35 + OČ	400 x 470 x 650	28	3,4	350 x 350	2,6 kW / 5 l 0,6 kW / 11 l	120 s	30 košů / h	25 490,-



QQ 40 Myčka skla jednoplášťová

QQ 40 + OČ Myčka skla jednoplášťová s OČ

27 990,-

30 690,-

- rozměr koše v mm 400 x 400
- celonerezové provedení
- 1x koš na sklo, 1x koš na příbory
- oplachovací ramena horní a dolní
- dávkovač mycího a oplachového prostředku
- výška dveří 315 mm
- možno instalovat odpadové čerpadlo
- možnost studeného oplachu

OČ - odpadové čerpadlo

Index	Model	mm š x h x v	kg	kW	Koš mm	Bojler / vana kW / l	Mycí cyklus	Kapacita	Cena bez DPH
00008188	QQ 40	440 x 530 x 700	32	3,45	400 x 400	2,6 kW / 5 l 0,6 kW / 11 l	120 s	30 košů / h	27 990,-
00008242	QQ 40 + OČ	440 x 530 x 700	32	3,45	400 x 400	2,6 kW / 5 l 0,6 kW / 11 l	120 s	30 košů / h	30 690,-



**QQ 50T (QQ 82T)****Myčka jednoplášťová 400 V****33 990,-****QQ 50T + OČ (QQ 82T) Myčka jednoplášťová 400 V s OČ****38 290,-**

- rozměr koše v mm 500 x 500
- celonerezové provedení
- 1x koš na sklo, 1x koš na talíře, 1x koš na příbory
- filtr mycí vany
- mycí a oplachovací rameno rotační horní a dolní
- dávkovač mycího a oplachového prostředku
- výška dveří 365 mm
- mycí čerpadlo 500 W
- možnost studeného oplachu
- OČ - odpadové čerpadlo

Index	Model	mm š x h x v	kg	kW	Koš mm	Bojler / vana kW / l	Mycí cyklus	Kapacita	Cena bez DPH
00008189	QQ 50T (QQ 82T)	580 x 610 x 820	51	5,55	500 x 500	4,9 kW / 8 l 2,1 kW / 32 l	120 s	30 košů / h	33 990,-
00008241	QQ 50T + OČ (QQ 82T)	580 x 610 x 820	51	5,55	500 x 500	4,9 kW / 8 l 2,1 kW / 32 l	120 s	30 košů / h	38 290,-

**QQ 50M (QQ 82M)****Myčka jednoplášťová****34 990,-****QQ 50M + OČ (QQ 82M) Myčka jednoplášťová s OČ****39 390,-**

- rozměr koše v mm 500 x 500
- celonerezové provedení
- 1x koš sklo, 1x koš na talíře, 1x koš na příbory
- filtr mycí vany
- mycí a oplachovací rameno rotační horní a dolní
- dávkovač mycího a oplachového prostředku
- výška dveří 365 mm
- mycí čerpadlo 500 W
- možnost studeného oplachu
- OČ - odpadové čerpadlo

Index	Model	mm š x h x v	kg	kW	Koš mm	Bojler / vana kW / l	Mycí cyklus	Kapacita	Cena bez DPH
00008264	QQ 50M (QQ 82M)	580 x 610 x 820	51	3,65	500 x 500	3 kW / 8 l 2,1 kW / 32 l	120 s	30 košů / h	34 990,-
00009654	QQ 50M + OČ (QQ 82M)	580 x 610 x 820	51	3,65	500 x 500	3 kW / 8 l 2,1 kW / 32 l	120 s	30 košů / h	39 390,-





QQ 100 Myčka průběžná

QQ 100 + OČ Myčka průběžná s OČ

59 990,-

62 480,-

- rozměr koše v mm 500 x 500
- celonerezové provedení
- dávkovač mycího a oplachového prostředku
- výška dveří 410 mm
- filtry mycí vany
- termostop
- automatický start zavřením krytu
- délka mycího programu 90 – 180 s
- 1x koš na sklo, 1x koš na talíře, 1x koš na příbory
- OČ - odpadové čerpadlo

Index	Model	mm š x h x v	kg	kW	Koš mm	Bojler / vana kW / l	Mycí cyklus	Kapacita	Cena bez DPH
00008190	QQ 100	710 x 800 x 1540	90	8,5	500 x 500	8 kW / 9 l 2,1 kW / 55 l	90 - 180 s	20 - 40 košů / h	59 990,-
00008244	QQ 100 + OČ	710 x 800 x 1540	90	8,5	500 x 500	8 kW / 9 l 2,1 kW / 55 l	90 - 180 s	20 - 40 košů / h	62 480,-

AUTO
START

1



**C 1001****Koš plastový základní****299,-**

Index	Model	mm š x h x v
00000191	C 1001	500 x 500 x 108

**C 1002****Koš plastový na příbory****299,-**

Index	Model	mm š x h x v
00000192	C 1002	500 x 500 x 108

**C 1003****Koš plastový na talíře****309,-**

Index	Model	mm š x h x v
00000193	C 1003	500 x 500 x 108

**C 1004****Koš plastový na talíře, podnosy a GN****349,-**

Index	Model	mm š x h x v
00000194	C 1004	500 x 500 x 108

**C 1009****Koš plastový - 9 pozic****339,-**

Index	Model	mm š x h x v
00000195	C 1009	500 x 500 x 108

**C 1016****Koš plastový - 16 pozic****369,-**

Index	Model	mm š x h x v
00000196	C 1016	500 x 500 x 108

**C 1025****Koš plastový - 25 pozic****379,-**

Index	Model	mm š x h x v
00000197	C 1025	500 x 500 x 108

**C 1036****Koš plastový - 36 pozic****409,-**

Index	Model	mm š x h x v
00000199	C 1036	500 x 500 x 108

REDFOX 600

REDFOX 700

REDFOX 900

Nerez

Stolní

Příprava

Pizza

Konvektomaty

Šokery

Chlazení

Mytí

Distribuce

Kávovary

Vysvětlivky

**C 1049****Koš plastový - 49 pozic****449,-**

Index	Model	mm š x h x v
00000200	C 1049	500 x 500 x 108

**C 1101****Nástavec plastový základní****139,-**

Index	Model	mm š x h x v
00000201	C 1101	500 x 500 x 42

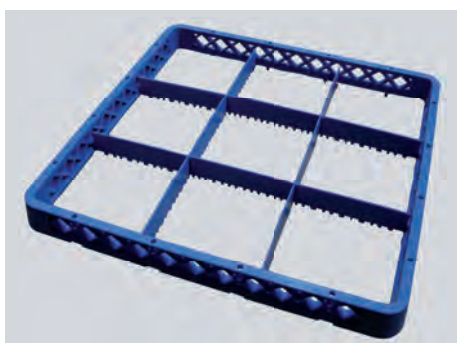
**C 1109****Nástavec plastový - 9 pozic****149,-**

Index	Model	mm š x h x v
00000202	C 1109	500 x 500 x 42

**C 1116****Nástavec plastový - 16 pozic****149,-**

Index	Model	mm š x h x v
00000203	C 1116	500 x 500 x 42

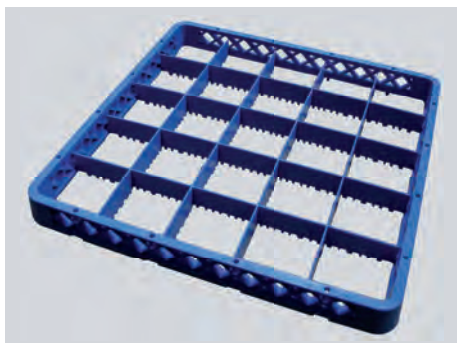
**C 1125****Nástavec plastový - 25 pozic****149,-**

Index	Model	mm š x h x v
00000205	C 1125	500 x 500 x 42

**C 1136****Nástavec plastový - 36 pozic****159,-**

Index	Model	mm š x h x v
00000206	C 1136	500 x 500 x 42

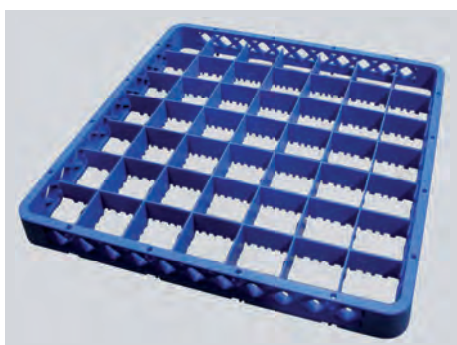
**C 1149****Nástavec plastový - 49 pozic****159,-**

Index	Model	mm š x h x v
00000207	C 1149	500 x 500 x 42

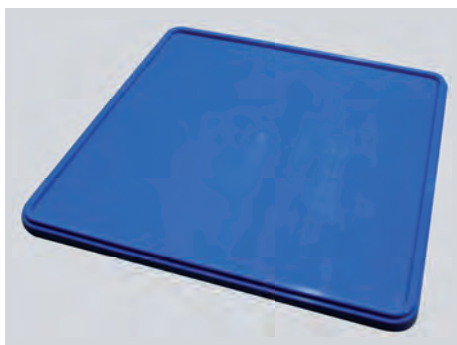
**C 1200****Víko koše plastové****191,-**

Index	Model	mm š x h x v
00000208	C 1200	500 x 500 x 42

**C 1308****Kontejner na příbory****209,-**

Index	Model	mm š x h x v
00000210	C 1308	430 x 206 x 150

**C 1122****Vozík plastový s rukojetí****1 999,-**

- 2x kolečko s brzdou
- 2x kolečko bez brzdy
- průměr kolečka 100 mm
- výška madla od země 920 mm
- pro plastové koše 500 x 500 mm
- vozík dodáván v rozebraném stavu

Index	Model
00000204	C 1122

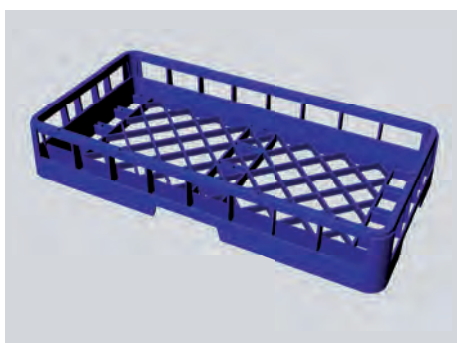
**C 1401 Koš plastový 1/2****165,-****C 1411 Nástavec plastový na talíře****99,-****C 1412 Nástavec základní plastový na sklenice - 14 pozic****99,-****C 1413 Nástavec plastový na sklenice - 14 pozic****99,-**

Index	Model	mm š x h x v	Cena bez DPH
00006812	C 1401	500 x 250	165,-
00006813	C 1411	500 x 250	99,-
00006814	C 1412	500 x 250	99,-
00006815	C 1413	500 x 250	99,-

Maximální průměr skleniček do jednotlivých košů

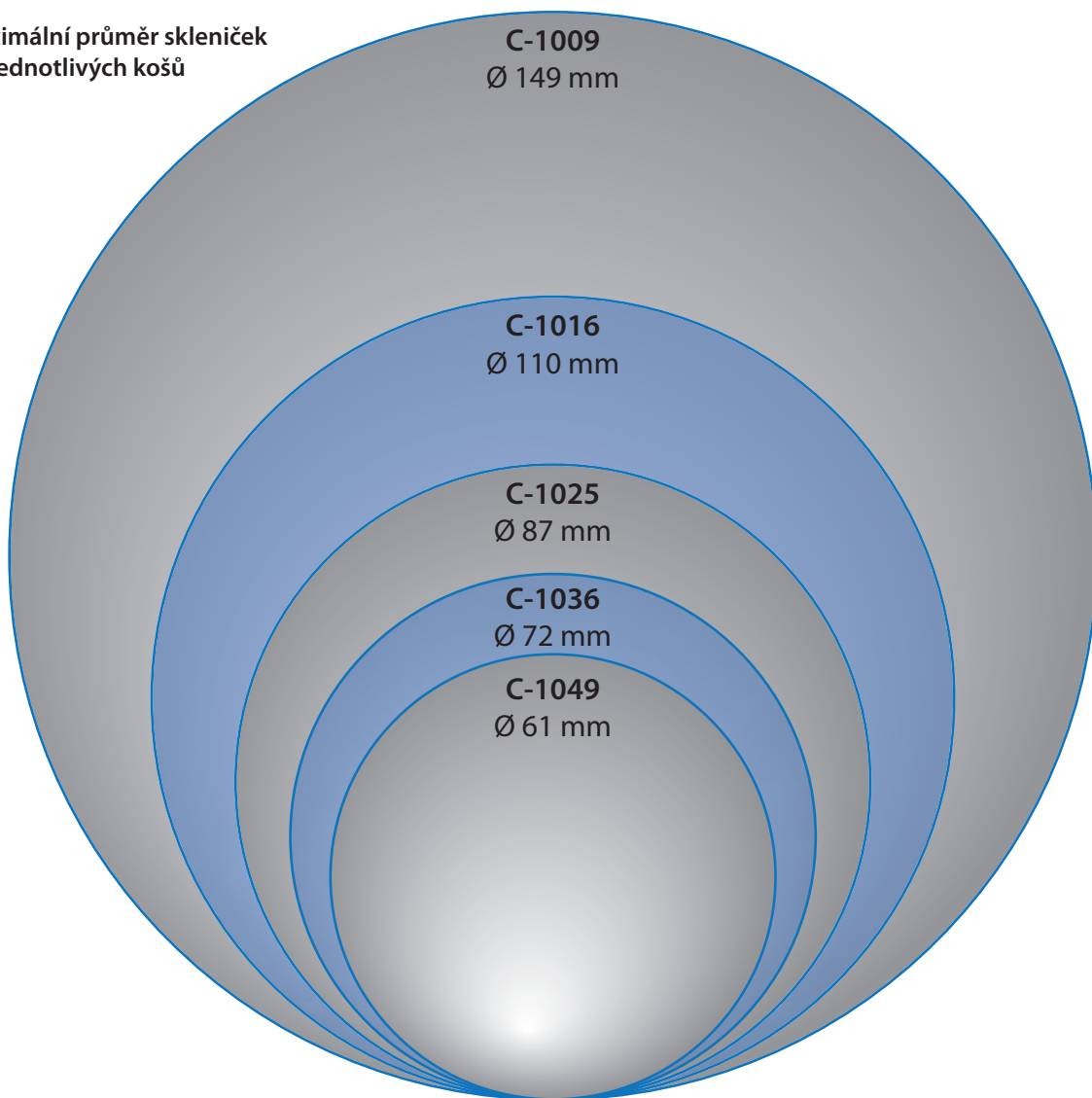

Výška koše a nástavce

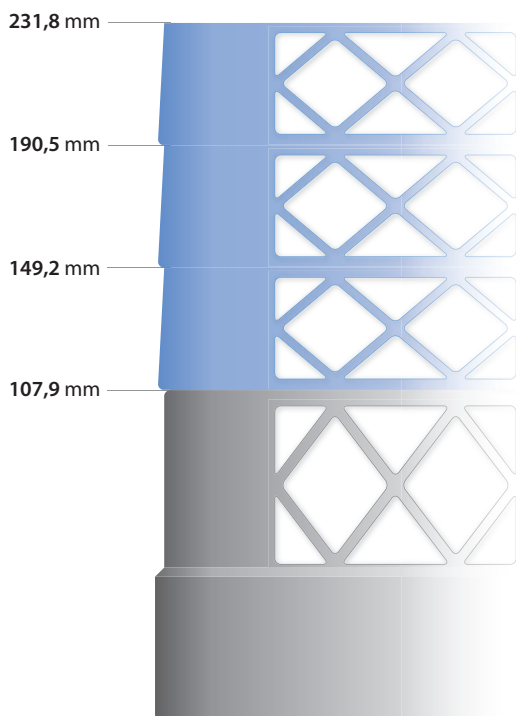

Maximální výška sklenic

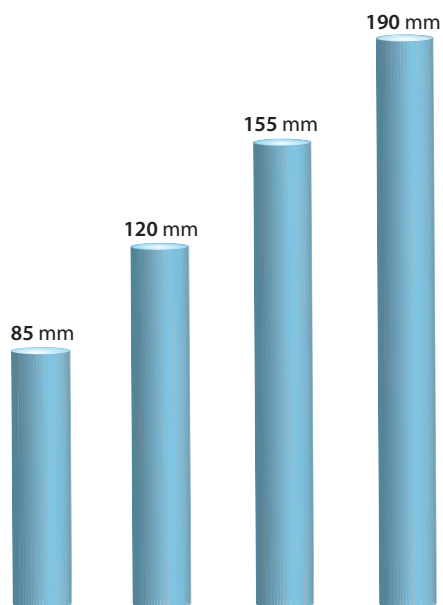

**DOC 1 Sprcha s baterií ze stolu****3 780,-****DOC 2 Sprcha s baterií ze zdi****4 690,-**

- nerezová tlaková hadice
- vyrovnávací pružina
- tlaková sprcha s pákovým ovladačem
- úchyt na stěnu
- úchyt sprchy
- baterie

Index	Model	mm š x h x v	kg	Cena bez DPH
00000579	DOC 1	150 x 200 x 1200	6	3 780,-
00000580	DOC 2	150 x 200 x 1200	6	4 690,-

**DOC 3 Sprcha s baterií ze stolu a s ramínkem****4 690,-****DOC 4 Sprcha s baterií ze zdi a s ramínkem****5 490,-**

- nerezová tlaková hadice
- vyrovnávací pružina
- tlaková sprcha s pákovým ovladačem
- úchyt na stěnu
- úchyt sprchy
- baterie

Index	Model	mm š x h x v	kg	Cena bez DPH
00000581	DOC 3	150 x 200 x 1100	5	4 690,-
00000582	DOC 4	150 x 200 x 1100	5	5 490,-

**DOC 6 Sprcha oplachová****5 190,-**

- pákové ovládání
- stolní provedení
- pouze k montáži ze stolu opěrkou do zdi
- napouštěcí ramínko
- úchyt pro tlakovou sprchu

Index	Model	mm š x h x v	kg
00000588	DOC 6	150 x 200 x 950	5

**DL 1 Sprcha ke konvektomatu - komplet****1 290,-**

- tlaková sprcha s pákovým ovladačem
- plastový úchyt pro připevnění
- tlaková nerezová hadice o délce 2 m

Index	Model	mm š x h x v	kg
00006718	DL 1		3,5

**DL 2 Sprcha s pákovým ovladačem****1 090,-**

- pouze koncovka

Index	Model	kg
00006746	DL 2	1

**KOB 1 Baterie kolenová směšovací****2 090,-**

- uchycení na tři šrouby, připevňovací deskou nebo šroubem s maticí M10
- směšovač teplé a studené vody
- propojovací hadice l = 500 mm
- přívodní hadice l = 600 mm
- hadice vnější a vnitřní závit 1/2"
- ramínko A = 200 mm, B = 145 mm

Index	Model	mm š x h x v
00001700	KOB 1	

**KOB 2 Baterie kolenová bez směšovače****1 690,-**

- uchycení na tři šrouby, připevňovací deskou nebo šroubem s maticí M10
- jedno připojení vody
- propojovací hadice l = 500 mm
- hadice vnější a vnitřní závit 1/2"
- ramínko A = 200 mm, B = 145 mm

Index	Model	mm š x h x v
00001701	KOB 2	

**KOB Směšovací jednotka****1 590,-**

- přívodní hadice l = 600 mm
- hadice vnější a vnitřní závit 1/2"
- regulace poměru teplá/studená voda

Index	Model
00001706	KOB

**KOB Ramínko****490,-**

- přípojné šroubení 1/2"
- A = 200 mm, B = 145 mm

Index	Model
00001705	KOB

**NAB 1 Baterie nášlapná****2 450,-****NAB 2 Baterie nášlapná s hadicí****3 190,-**

- jedno připojení vody
- spouštění pomocí nášlapné páky

Index	Model	Cena bez DPH
00002617	NAB 1	2 450,-
00002618	NAB 2	3 190,-

**BSV 1 Baterie s vytahovací sprchou****2 690,-**

- pákové ovládání
- sprcha vytahovací 1500 mm
- připojení 3/4"
- přípojně hadice 400 mm

Index	Model	mm š x h x v
00000170	BSV 1	

**BSP****Baterie s pružinovou sprchou****3 390,-**

- pákové ovládání
- ohebný sprchovací nástavec
- připojení 1/2"
- přípojné hadice 400 mm

Index	Model	mm š x h x v
00000167	BSP	40 x 300 x 400

**BLP****Baterie s loketní pákou****2 390,-**

- pákové ovládání
- připojení 1/2"
- přípojné hadice 400 mm

Index	Model	mm š x h x v
00000052	BLP	

**RN 70****Rameno napouštěcí****2 790,-**

- výška ramene 700 mm
- otočné provedení
- otočné provedení ramínka
- uchycení do stolové desky o síle až 45 mm

Index	Model	mm š x h x v
00003741	RN 70	580 x 200 x 700

Změkčovače vody



Změkčovače prodlužují životnost připojených zařízení tím, že vodu zbavují nežádoucích minerálů. Dokáží upravit značné množství vody, a tím jsou vhodným doplňkem k myčkám, kávovarům nebo konvektomatům.

- Regenerace změkčovačů se provádí pouze solí
- Vybrané modely umožňují regeneraci za provozu
- U vybraných změkčovačů se regenerace provádí automaticky



LT 08	Změkčovač vody 8 l	1 590,-
LT 12	Změkčovač vody 12 l	1 790,-
LT 16	Změkčovač vody 16 l	2 290,-
LT 20	Změkčovač vody 20 l	2 690,-

- změkčovače vody pro kávovary, myčky a konvektomaty
- celonerezové provedení
- regenerace se provádí kuchyňskou solí
- funkce: zabráňuje zavápňování zařízení a tím chrání přístroj před poškozením
- vstupní tlak 2-8 bar

Index	Model	mm š x h x v	kg	Přiskyřice	Sůl/ REG.	Cena bez DPH
00002201	LT 08	ø190 x 255 x 400	7,5	5,6 kg	1 kg	1 590,-
00002198	LT 12	ø190 x 255 x 500	9,5	8,4 kg	1,5 kg	1 790,-
00002199	LT 16	ø190 x 255 x 600	12	11,2 kg	2 kg	2 290,-
00002200	LT 20	ø190 x 255 x 900	19	14 kg	2,5 kg	2 690,-

BAR
2 - 8



LTP 08	Změkčovač vody 8 l	2 490,-
LTP 12	Změkčovač vody 12 l	2 690,-
LTP 16	Změkčovač vody 16 l	3 090,-
LTP 20	Změkčovač vody 20 l	3 990,-

- změkčovače vody pro kávovary, konvektomaty a výrobnyky ledu
- celonerezové provedení
- regenerace se provádí tabletovou solí
- funkce: zabráňuje zavápňování zařízení a tím chrání přístroj před poškozením
- BYPASS: při regeneraci není omezen provoz připojeného zařízení- voda teče přes kohout přímo do zařízení (snazší obsluha)
- vstupní tlak 2-8 bar

Index	Model	mm š x h x v	kg	Přiskyřice	Sůl/ REG.	Cena bez DPH
00002206	LTP 08	ø190 x 280 x 400	8	5,6 kg	1 kg	2 490,-
00002202	LTP 12	ø190 x 280 x 500	10	8,4 kg	1,5 kg	2 690,-
00002204	LTP 16	ø190 x 280 x 600	13	11,2 kg	2 kg	3 090,-
00002205	LTP 20	ø190 x 280 x 900	19	14 kg	2,5 kg	3 990,-

BAR
2 - 8



Výrobce nedoporučuje montáž změkčovačů vody LTP k myčkám nádobí z důvodu snížení tlaku vody. Teplota přiváděné vody může být maximálně 20 °C.

Množství změkčené vody v závislosti na tvrdosti vody (francouzské stupně)
f - francouzské d - německé ca - množství vápníku v mmol

Množství změkčené vody v závislosti na její tvrdosti (°F)

Tvrdost [f]	20°	30°	40°	60°	80°
Tvrdost [d]	11°	16,5°	22°	33°	44°
Tvrdost [ca]	2	3	4	4	8
LTP 08	1 200 l	1 000 l	900 l	700 l	500 l
LTP 12	1 900 l	1 500 l	1 350 l	1 050 l	750 l
LTP 16	2 500 l	2 100 l	1 800 l	1 400 l	1 000 l
LTP 20	3 500 l	3 000 l	2 600 l	2 100 l	1 500 l

Model	A	B	pryskyřice [l]	sůl/regen [kg]	objem [l]
LTP 08	415	235	5,8	1	8
LTP 12	515	335	9	1,5	12
LTP 16	615	435	12	2	16
LTP 20	915	735	15	3	20

Přepočítání stupňů tvrdosti vody: 1° d (německý) = 1,8° f (francouzský) = 1,25° e

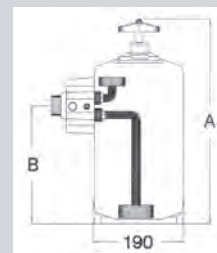

**R 08 Změkčovač vody****9 990,-**

- změkčovač vody pro kávovary, myčky a pece
- regenerace se provádí tabletovou solí
- funkce: zabraňuje zavápňování zařízení a tím chrání přístroj před poškozením
- regenerace probíhá automaticky v naprogramovaném dni a čase
- nádoba na 10 kg soli
- vstupní tlak 2-8 bar

Index	Model	mm š x h x v	kW
00006578	R 08	23 x 44 x 55	0,005

**B 65 Změkčovač vody automatický****10 990,-**

- zabraňuje zavápňování zařízení a tím chrání přístroj před poškozením
- elektromechanická řídicí jednotka – nastavení regenerace 1x za den až 1x za 12 dní
- regenerace se provádí tabletovou solí
- bypass ventil umožňuje regeneraci za provozu
- kapacita nádoby: 20 l
- náplň pryskyřice: 12 l
- vstupní tlak 2-8 bar

Index	Model	mm š x h x v	kW
00007875	B 65	81 x 27 x 44	0,005

**ISI 8 Změkčovač vody automatický 8 l****12 790,-****ISI 12 Změkčovač vody automatický 12 l****15 790,-**

- elektromechanická řídicí jednotka
- nastavení spuštění regenerace na dny v týdnu
- umožňuje regenerovat každý den
- maximální doporučený průtok 800 l/h
- regenerace se provádí tabletovou solí
- funkce: zabraňuje zavápňování zařízení a tím chrání přístroj před poškozením
- připojení na šroubení 3/4" s vnitřním závitem
- bypass ventil umožňuje regeneraci za provozu
- výhody: automatické čištění, regenerace
- vstupní tlak 2-8 bar

Index	Model	mm š x h x v	kg	kW	Pryskyřice	Sůl	Cena bez DPH
00006181	ISI 8	250 x 450 x 440	12	0,006	5,5 kg	20	12 790,-
00006734	ISI 12	285 x 400 x 550	15	0,006	8,5 kg	25	15 790,-

**Množství změkčené vody v závislosti na její tvrdosti (°F)**

Množství změkčené vody v závislosti na tvrdosti vody (francouzské stupně)
f - francouzské d - německé ca - množství vápníku v mmol

Tvrdost [f]	20°	30°	40°	60°	80°
Tvrdost [d]	11°	16,5°	22°	33°	44°
Tvrdost [ca]	2	3	4	4	8
ISI 8	1 680 l	1 120 l	840 l	672 l	560 l
ISI 12	2 520 l	1 680 l	1 260 l	1 008 l	840 l

Model	pryskyřice [l]	sůl/regen [kg]	objem [l]
ISI 8	5,6	1	8
ISI 12	8,5	1,5	12

Přepočítání stupňů tvrdosti vody: 1° d (německý) = 1,8° f (francouzský) = 1,25° e



Parametry vstupní vody:

Tlak: min. 2 bary, max. 8 barů
Teplota: min. 8°C, max. 25°C



DuoSoft 9 Změkčovač vody automatický 2x 8 l

25 390,-

- automatický změkčovač – díky dvěma komorám zajišťuje nepřetržitý přísun změkčené vody
- zabráňuje závapnění zařízení a tím chrání přístroj před poškozením
- skládá se ze dvou funkčních řídicích hlav – hlava řízená elektronikou a hlava elektromechanická na samostatné ovládání
- nastavení regenerace u elektronické hlavy změkčovače na 7 dní, u elektromechanické na 12 dní
- regenerace se provádí tabletovou solí
- bypass ventil umožňuje regeneraci za provozu
- připojení na šroubení 3/4 s vnitřním ventilem, rozměr trubky odpadu 16 mm
- nominální průtok: 0 – 30 l/min.
- lze instalovat kdekoli, kde tok vody nepřesahuje 30 l/min.
- kapacita nádoby 25 kg
- * hlava řízená elektronikou s možností regenerace dle průtoku vody
- * hlava řízená elektromechanicky s řízením regenerace časem

Index	Model	mm š x h x v	kg	kW
00007876	DuoSoft 9	325 x 620 x 530	25	2 x 0,005

BAR
2-6

⚡
230/1N



**TESTR** **Test tvrdosti vody****750,-**

- testovací nádobka
- 2 ks lahviček s chemikálií na cca 60 testů
- test se provádí přikapáváním chemikálie do testované vody v odměrce (naplníme po rysku 5 nebo 10 ml) kapky zabarví nejprve vodu do červena, poté počítáme přikapávané kapky až do zabarvení vody do zelena, podle počtu kapek určíme příslušnou tvrdost vody
- 1 kapka = 1°d (německý) při objemu 5 ml
- 2 kapky = 1°d (německý) při objemu 10 ml
- 1°d = 1,8°f = 1,25 e°

Index	Model
00004498	TESTR

**Katex****Náplň do LT/LTP - pryskyřice 1 kg****319,-****Katex****Náplň do LT/LTP - pryskyřice 25 kg****3 990,-**

Index	Model	kg	Cena bez DPH
00001656	Katex	1	319,-
00001657	Katex	25	3 990,-

**SŮL****Sůl tabletová 25 kg****350,-**

Index	Model	kg
00004224	SŮL	25

Distribuce jídel Gastronádoby

Vitríny chladicí a ohřívací	210
Vodní lázně pojízdné	213
Ohřivače talířů	215
Gastronádoby	217
Polykarbonátové gastronádoby a víka	224
Hrnce, kastroly, rendlíky	227
Termoporty	230
Servírovací vozíky	233
Regálové vozíky	234
Podnosy	235

Chladicí a vyhřívané vitríny



Chladicí a vyhřívané vitríny jsou nejvhodnějším zařízením pro uchování a výdej pokrmů v jakémkoliv potravinářském provozu. U vyhřívaných vitrín je ohřev potravin zajištěn pomocí vodní lázně a vrchních halogenových světel, které udržují teplotu pokrmu od + 30 °C do + 90 °C.

Chladicí vitrína je vybavena chladicí jednotkou, která zajistí teplotu pokrmu od + 4 °C do + 8 °C. Vitrína je lehce ovladatelná díky řídicí jednotce. Na displeji se během provozu zobrazuje teplota lázně ve vaně.

- Pojezdová kolečka s brzdou
- Barvy dle RAL
- Variabilita uložení gastronádob
- Uživatelsky přátelská řídicí jednotka s displejem

**ES Green 3** Vitrína chladicí GN 3-1/1**60 190,-****ES Green 4** Vitrína chladicí GN 4-1/1**63 190,-****ES Green 6** Vitrína chladicí GN 6-1/1**77 990,-**

- moderní hranatý design
- 4 pojízdná kolečka s brzdou
- kapacita 3x, 4x a 6x GN 1/1 – hl. 200 mm
- udržování teploty potravin od +4 °C do +8 °C
- sklo nad úložným prostorem
- možnost sestavy výdejních linek
- diodové osvětlení LED
- možnost objednat boční manipulační plochy
- GN nejsou součástí dodávky
- standardní barva Hemlock ○, na objednávku Wenge ● bez příplatku
- možnost nabídky různých barev dle RAL za příplatek 10 % na objednávku
- záruka trvanlivosti barvy

Index	Model	mm š x h x v	kg	kW	Kapacita GN	Cena bez DPH
00007344	ES Green 3	1169 x 650 x 1481	96	0,272	3x GN 1/1	60 190,-
00007060	ES Green 4	1494 x 650 x 1481	134	0,272	4x GN 1/1	63 190,-
00007345	ES Green 6	2144 x 650 x 1481	139	0,341	6x GN 1/1	77 990,-



COLOR

LED

4-8

230/1N

**ES red 3** Vitrína vyhříváná GN 3-1/1**68 190,-****ES red 4** Vitrína vyhříváná GN 4-1/1**76 090,-****ES red 6** Vitrína vyhříváná GN 6-1/1**95 990,-**

- moderní hranatý design
- 4 pojízdná kolečka s brzdou
- kapacita 3x, 4x a 6x GN 1/1 – hl. 200 mm
- možnost sestavy výdejních linek
- ohřev potravin ve vodní lázni a za pomoci vrchních halogenových světel
- udržování potravin od 30 °C do 90 °C
- kontrola alarmu vody, vypouštěcí ventil vody
- možnost objednat boční manipulační plochy
- GN nejsou součástí dodávky
- standardní barva Hemlock ○, na objednávku Wenge ● bez příplatku
- možnost nabídky různých barev dle RAL za příplatek 10 % na objednávku
- záruka trvanlivosti barvy

Index	Model	mm š x h x v	kg	kW	Kapacita GN	Cena bez DPH
00007346	ES red 3	1169 x 650 x 1481	92	2,2	3x GN 1/1	68 190,-
00007061	ES red 4	1494 x 650 x 1481	115	3,05	4x GN 1/1	76 090,-
00007347	ES red 6	2144 x 650 x 1481	140	4,4	6x GN 1/1	95 990,-



COLOR

HALOGEN

30-90

230/1N

**ES Purple 3** Vitrína neutrální GN 3-1/1**31 990,-****ES Purple 4** Vitrína neutrální GN 4-1/1**47 990,-**

- moderní hranatý desing
- 4 pojízdná kolečka s brzdou
- kapacita 3x a 6x GN 1/1
- možnost sestavy výdejních linek
- * možnost objednat boční manipulační plochy
- standardní barva Hemlock ○, na objednávku Wenge ● bez příplatku
- možnost nabídky různých barev dle RAL za příplatek 10 % na objednávku
- záruka trvanlivosti barvy

Index	Model	mm š x h x v	Kapacita GN	Cena bez DPH
00009393	ES Purple 3	1169 x 650 x 1481	3x GN 1/1	31 990,-
00009394	ES Purple 4	1494 x 650 x 1481	4x GN 1/1	47 990,-





COLOR

LED

230/1N



SCOW3	Police dřevěná 3	3 490,-
SCOW4	Police dřevěná 4	4 590,-
SCOW6	Police dřevěná 6	5 190,-

- standardní barva Hemlock , na objednávku Wenge  bez příplatku
- možnost nabídky různých barev dle RAL za příplatek 10 % na objednávku
- záruka trvanlivosti barvy

Index	Model	mm š x h x v	Cena bez DPH
00007220	SCOW3	1170 x 220	3 490,-
00007221	SCOW4	1500 x 220	4 590,-
00007222	SCOW6	2150 x 220	5 190,-

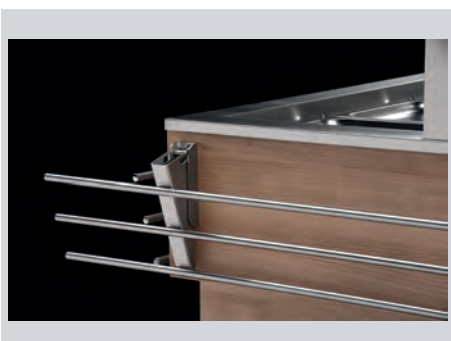
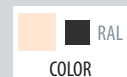

SCOX3	Police nerezová 3	3 990,-
SCOX4	Police nerezová 4	5 250,-
SCOX6	Police nerezová 6	6 690,-

Index	Model	mm š x h x v	Cena bez DPH
00007223	SCOX3	1170 x 220	3 990,-
00007224	SCOX4	1500 x 220	5 250,-
00007225	SCOX6	2150 x 220	6 690,-

Vodní lázně pojízdné



Zařízení je určené pro uchování potravin na servírovací teplotě, je vhodné pro všechny typy provozů s kontinuálním výdejem pokrmů. Pojízdné vodní lázně jsou určeny pro uložení gastronádob o maximální hloubce 200 mm. Vícevanové uspořádání umožňuje nastavit rozdílnou teplotu pro jednotlivé prostory. Při neúplném využití kapacity jednotlivých modelů se nemusí prázdné prostory vyhřívat, tím se snižují náklady na provoz.

- Topné těleso pod dnem vany
- Regulace teploty od 30 °C do 90 °C
- Samostatné ovládání jednotlivých van
- Variabilita ovládání na kratší nebo delší straně



VLPD 2120 Pojízdná vodní lázeň - ovládání na delší straně 15 090,-

VLPK 2120 Pojízdná vodní lázeň - ovládání na kratší straně 15 090,-

- 2 vany pro GN 1/1 – 200 h
- regulace teploty 30 °C až 90 °C
- kontrolka zapnutí a vyhřátí lázně
- topné těleso pod dnem vany
- rozvodná deska mezi tělesem a vanou

Index	Model	mm š x h x v	kg	kW	Cena bez DPH
00006153	VLPD 2120	850 x 700 x 900	42,2	1,4	15 090,-
00006155	VLPK 2120	650 x 900 x 900	42	1,4	15 090,-

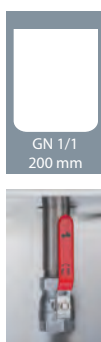

VLPD 3120 Pojízdná vodní lázeň - ovládání na delší straně 20 290,-

VLPK 3120 Pojízdná vodní lázeň - ovládání na kratší straně 20 290,-

- 3 vany pro GN 1/1 – 200 h
- regulace teploty 30 °C až 90 °C
- kontrolka zapnutí a vyhřátí lázně
- topné těleso pod dnem vany
- rozvodná deska mezi tělesem a vanou

Index	Model	mm š x h x v	kg	kW	Cena bez DPH
00005484	VLPD 3120	1250 x 700 x 900	59,1	2,1	20 290,-
00005483	VLPK 3120	650 x 1300 x 900	58,1	2,1	20 290,-

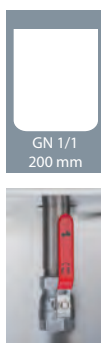

VLPD 4120 Pojízdná vodní lázeň - ovládání na delší straně 25 590,-

VLPK 4120 Pojízdná vodní lázeň - ovládání na kratší straně 25 590,-

- 4 vany pro GN 1/1 – 200 h
- regulace teploty 30 °C až 90 °C
- kontrolka zapnutí a vyhřátí lázně
- topné těleso pod dnem vany
- rozvodná deska mezi tělesem a vanou

Index	Model	mm š x h x v	kg	kW	Cena bez DPH
00006129	VLPD 4120	1650 x 700 x 900	70,1	2,8	25 590,-
00006156	VLPK 4120	650 x 1700 x 900	73	2,8	25 590,-



Ohřivače talířů



Zařízení je určené k nahřívání talířů pro nižší tepelnou ztrátu pokrmu při servírování. Výběr ze tří kapacitních provedení na 30, 60 nebo 120 talířů. Skříně jsou celonerezového provedení s dvojitým pláštěm, ovládací panel umožňuje regulaci teploty předehřevu talířů. Nerezové dveře chrání talíře od znečištění před zahájením výdeje.

- Celonerezové provedení
- Dvojitý plášť
- Nastavitelné police

**OTS 45 Ohříváč talířů****6 309,-**

- celonerezové provedení
- dvojitý plášť
- 1 dveře
- 1 nastavitelná police
- maximální kapacita 30 talířů Ø 350 mm
- volba levého nebo pravého otevírání dveří

Index	Model	mm š x h x v	kg	kW
00002846	OTS 45	400 x 460 x 570	20	0,4

**OTS 48 Ohříváč talířů****7 489,-**

- celonerezové provedení
- dvojitý plášť
- 1 dveře
- 1 nastavitelná police
- maximální kapacita 60 talířů Ø 350 mm
- volba levého nebo pravého otevírání dveří

Index	Model	mm š x h x v	kg	kW
00002847	OTS 48	400 x 460 x 870	25,6	0,75

**OTS 78 Ohříváč talířů****13 490,-**

- celonerezové provedení
- dvojitý plášť
- 2 dveře
- 1 nastavitelná police
- maximální kapacita 120 talířů Ø 350 mm

Index	Model	mm š x h x v	kg	kW
00002848	OTS 78	800 x 460 x 870	42,3	1,5



Gastronádoby



V nabídce jsou gastronádoby z různých materiálů v provedení bez uch nebo s uchy. Při nutnosti časté manipulace s nádobami je vhodné použít nádoby s uchy, které nám tuto činnost ulehčí a zvýší bezpečnost.

Možnost použití, ovlivňuje druh materiálu a jeho vlastnosti. Nerezové GN jsou vhodné ke splnění většiny požadavků na ně kladené. Díky výrazné vlastnosti nerezového plechu, a to jeho špatné tepelné vodivosti, nejsou tyto nádoby vhodné pro pečení sladkostí (koláčů, buchet apod.) Díky špatné tepelné vodivosti dochází k nestejnémému pečení na ploše gastronádoby. Pro pečení je optimální použít smaltované gastronádoby, které mají velmi dobré tepelně vodivé vlastnosti.

Polykarbonátové GN jsou díky použitému materiálu velmi lehké, což můžeme s úspěchem využít při přepravě jídel. Polykarbonátové nádoby jsou průhledné a mají na svém boku objemovou stupnici, takže při jejich skladování a používání v lednicích a pod. je snadno identifikovatelný obsah nádoby a zároveň jeho množství. Dobré termoizolační vlastnosti polykarbonátu nám zajišťují tepelnou stálost obsahu při uzavření gastronádoby.

Pro všechny rozměry GN jsou nabízena víka nerezová nebo polykarbonátová. Nerezová víka jsou nabízena i se silikonovým těsněním, které zajistí těsnost GN při přepravě jídel. Pro vyrovnání tlaku (při chlazení jídla se zmenšuje objem vzduchu) má každé víko s těsněním otvor, který lze uzavřít gumovou zátkou.

- Druhy gastronádob: nerezové, smaltované, teflonové, polykarbonátové
- Nerezové gastronádoby z AISI 304
- Různé varianty rozměrů GN a hloubky
- Víka se silikonovým těsněním - v nabídce pouze v nerezovém provedení

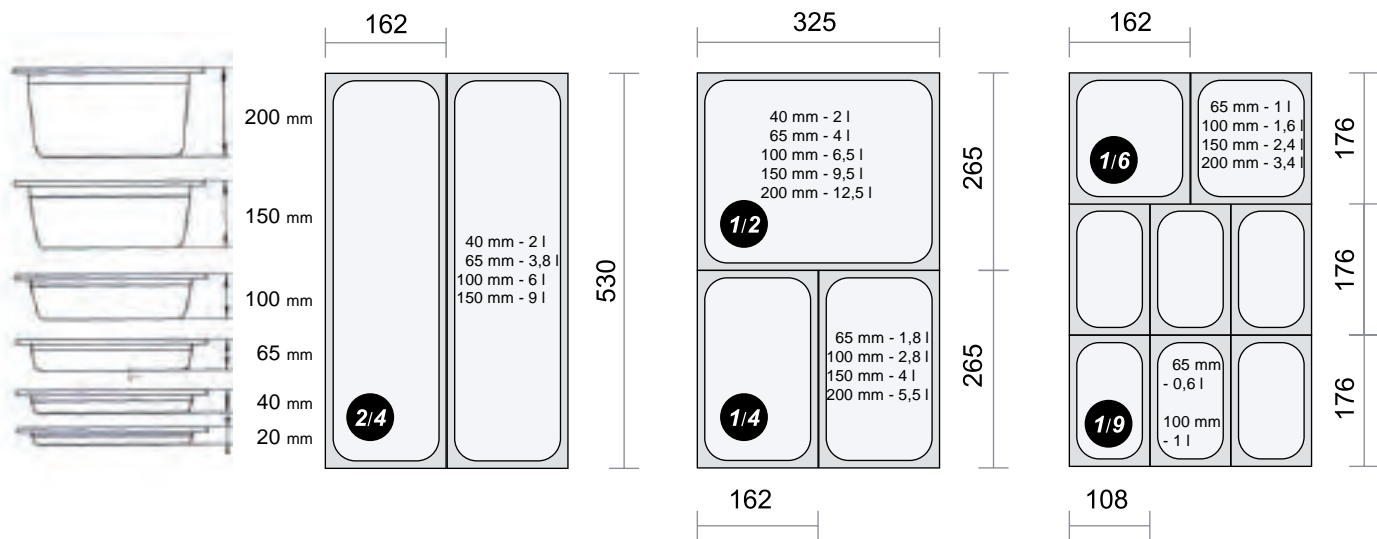
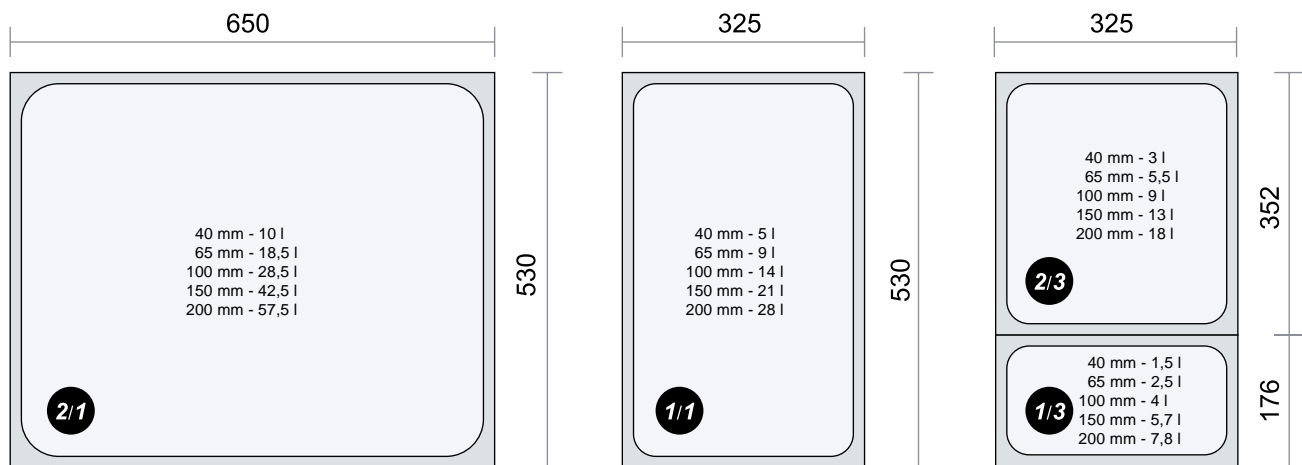

GN zmrzlinová

Index	Model	mm netto	L	Cena bez DPH
00001188	330x165x150	330 x 165 x 150	6,5	509,-
00001189	360x165x120	360 x 165 x 120	5,4	379,-
00001190	360x165x150	360 x 165 x 150	7,1	479,-

△ Příplatek za ucha 59,-



GN plná 2/1

Index	Model	mm netto	L	Cena bez DPH
00001310	GN 2/1-20	650 x 530 x 20		680,-
00001316	GN 2/1-40	650 x 530 x 40	10	749,-
00001319	GN 2/1-65	650 x 530 x 65	18,5	829,-
00001302	GN 2/1-100	650 x 530 x 100	28,5	1 040,-
00001306	GN 2/1-150	650 x 530 x 150	42,5	1 499,-
00001312	GN 2/1-200	650 x 530 x 200	57,5	1 649,-

△ Příplatek za ucha 59,-



GN plná 1/1

Index	Model	mm netto	L	Cena bez DPH
00001205	GN 1/1-20	530 x 325 x 20		315,-
00001216	GN 1/1-40	530 x 325 x 40	5	355,-
00001220	GN 1/1-65	530 x 325 x 65	9	429,-
00001192	GN 1/1-100	530 x 325 x 100	14	505,-
00001198	GN 1/1-150	530 x 325 x 150	21	735,-
00001208	GN 1/1-200	530 x 325 x 200	28	880,-

△ Příplatek za ucha 59,-



GN plná 2/3

Index	Model	mm netto	L	Cena bez DPH
00001332	GN 2/3-20	352 x 325 x 20		219,-
00001340	GN 2/3-40	352 x 325 x 40	3	280,-
00001343	GN 2/3-65	352 x 325 x 65	5,5	325,-
00001323	GN 2/3-100	352 x 325 x 100	9	405,-
00001327	GN 2/3-150	352 x 325 x 150	13	559,-
00001334	GN 2/3-200	352 x 325 x 200	18	669,-

△ Příplatek za ucha 59,-



GN plná 2/4

Index	Model	mm netto	L	Cena bez DPH
00001351	GN 2/4-20	530 x 162 x 20		260,-
00001352	GN 2/4-40	530 x 162 x 40	2	289,-
00001353	GN 2/4-65	530 x 162 x 65	3,8	345,-
00001347	GN 2/4-100	530 x 162 x 100	6	419,-
00001349	GN 2/4-150	530 x 162 x 150	9	525,-

△ Příplatek za ucha 59,-

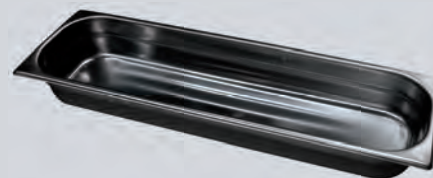

GN plná 1/2

Index	Model	mm netto	L	Cena bez DPH
00001237	GN 1/2-20	265 x 325 x 20		185,-
00001248	GN 1/2-40	265 x 325 x 40	2	225,-
00001251	GN 1/2-65	265 x 325 x 65	4	225,-
00001226	GN 1/2-100	265 x 325 x 100	6,5	325,-
00001231	GN 1/2-150	265 x 325 x 150	9,5	450,-
00001240	GN 1/2-200	265 x 325 x 200	12,5	550,-

△ Příplatek za ucha 59,-



GN plná 1/3

Index	Model	mm netto	L	Cena bez DPH
00001263	GN 1/3-20	176 x 325 x 20		130,-
00001268	GN 1/3-40	176 x 325 x 40	1,5	179,-
00001269	GN 1/3-65	176 x 325 x 65	2,5	189,-
00001256	GN 1/3-100	176 x 325 x 100	4	240,-
00001259	GN 1/3-150	176 x 325 x 150	5,7	365,-
00001264	GN 1/3-200	176 x 325 x 200	7,8	430,-

△ Příplatek za ucha 59,-

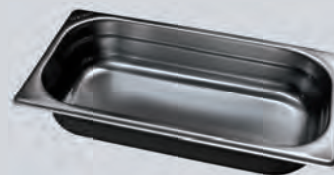
**GN plná 1/4**

Index	Model	mm netto	L	Cena bez DPH
00001278	GN 1/4-20	265 x 162 x 20		135,-
00001282	GN 1/4-40	265 x 162 x 40		155,-
00001283	GN 1/4-65	265 x 162 x 65	1,8	170,-
00001272	GN 1/4-100	265 x 162 x 100	2,8	209,-
00001275	GN 1/4-150	265 x 162 x 150	4	290,-
00001279	GN 1/4-200	265 x 162 x 200	5,5	379,-

△ Příplatek za ucha 59,-

**GN plná 1/6**

Index	Model	mm netto	L	Cena bez DPH
00001295	GN 1/6-65	176 x 162 x 65	1	169,-
00001286	GN 1/6-100	176 x 162 x 100	1,6	195,-
00001289	GN 1/6-150	176 x 162 x 150	2,4	260,-
00001292	GN 1/6-200	176 x 162 x 200	3,4	470,-

△ Příplatek za ucha 59,-

**GN plná 1/9**

Index	Model	mm netto	L	Cena bez DPH
00001300	GN 1/9-65	176 x 108 x 65	0,6	155,-
00001298	GN 1/9-100	176 x 108 x 100	1	219,-

**Smaltované gastronádoby**

Index	Model	mm netto	L	Cena bez DPH
00001207	GNS 1/1-20	530 x 325 x 20		345,-
00001218	GNS 1/1-40	530 x 325 x 40	5	389,-
00001224	GNS 1/1-65	530 x 325 x 65	9	409,-



GN děrovaná 2/1

Index	Model	mm netto	L	Cena bez DPH
00001311	GND 2/1-20	650 x 530 x 20		860,-
00001317	GND 2/1-40	650 x 530 x 40	10	969,-
00001320	GND 2/1-65	650 x 530 x 65	18,5	1 029,-
00001303	GND 2/1-100	650 x 530 x 100	28,5	1 429,-
00001307	GND 2/1-150	650 x 530 x 150	42,5	2 179,-
00001313	GND 2/1-200	650 x 530 x 200	57,5	2 589,-

△ Příplatek za ucha 59,-



GN děrovaná 1/1

Index	Model	mm netto	L	Cena bez DPH
00001206	GND 1/1-20	530 x 325 x 20		389,-
00001217	GND 1/1-40	530 x 325 x 40	5	419,-
00001221	GND 1/1-65	530 x 325 x 65	9	525,-
00001194	GND 1/1-100	530 x 325 x 100	14	779,-
00001199	GND 1/1-150	530 x 325 x 150	21	1 049,-
00001210	GND 1/1-200	530 x 325 x 200	28	1 250,-

△ Příplatek za ucha 59,-



GN děrovaná 2/3

Index	Model	mm netto	L	Cena bez DPH
00001333	GND 2/3-20	352 x 325 x 20		290,-
00001341	GND 2/3-40	352 x 325 x 40	3	345,-
00001344	GND 2/3-65	352 x 325 x 65	5,5	389,-
00001324	GND 2/3-100	352 x 325 x 100	9	629,-
00001329	GND 2/3-150	352 x 325 x 150	13	765,-
00001336	GND 2/3-200	352 x 325 x 200	18	920,-

△ Příplatek za ucha 59,-



GN děrovaná 1/2

Index	Model	mm netto	L	Cena bez DPH
00001238	GND 1/2-20	265 x 325 x 20		240,-
00001249	GND 1/2-40	265 x 325 x 40	2	269,-
00001252	GND 1/2-65	265 x 325 x 65	4	315,-
00001227	GND 1/2-100	265 x 325 x 100	6,5	480,-
00001232	GND 1/2-150	265 x 325 x 150	9,5	680,-
00001242	GND 1/2-200	265 x 325 x 200	12,5	799,-

△ Příplatek za ucha 59,-



Teflonové gastronádoby

Index	Model	mm netto	Cena bez DPH
00006369	GN 1/1 T hl.	530 x 325 x 20	1 049,-
00006370	GN 1/1 T vr.	530 x 325 x 20	1 049,-
00006368	GN 1/1 mf.	530 x 325 x 20	1 049,-



Víko GN 1/1

Index	Model	Název	Cena bez DPH
00005024	Víko pro GN 1/1	Víko obyčejné	305,-
00005029	Víko pro GN 1/1	Víko s otvory pro ucha	345,-
00005028	Víko pro GN 1/1	Víko s otvorem pro naběračku	330,-
00005027	Víko pro GN 1/1	Víko s otvory pro ucha a naběračku	370,-
00005032	Víko pro GN 1/1	Víko se silikonovým těsněním	985,-
00005033	Víko pro GN 1/1	Víko se silikonovým těsněním a otvory pro ucha	1 029,-

**Víko GN 2/3**

Index	Model	Název	Cena bez DPH
00005069	Víko pro GN 2/3	Víko obyčejné	240,-
00005074	Víko pro GN 2/3	Víko s otvory pro ucha	280,-
00005073	Víko pro GN 2/3	Víko s otvorem pro naběračku	269,-
00005072	Víko pro GN 2/3	Víko s otvory pro ucha a naběračku	309,-
00005075	Víko pro GN 2/3	Víko se silikonovým těsněním	789,-
00005076	Víko pro GN 2/3	Víko se silikonovým těsněním a otvory pro ucha	829,-

**Víko GN 2/4**

Index	Model	Název	Cena bez DPH
00005077	Víko pro GN 2/4	Víko obyčejné	259,-
00005078	Víko pro GN 2/4	Víko s otvory pro ucha	299,-

**Víko GN 1/2**

Index	Model	Název	Cena bez DPH
00005034	Víko pro GN 1/2	Víko obyčejné	189,-
00005039	Víko pro GN 1/2	Víko s otvory pro ucha	230,-
00005038	Víko pro GN 1/2	Víko s otvorem pro naběračku	215,-
00005037	Víko pro GN 1/2	Víko s otvory pro ucha a naběračku	260,-
00005041	Víko pro GN 1/2	Víko se silikonovým těsněním	735,-
00005042	Víko pro GN 1/2	Víko se silikonovým těsněním a otvory pro ucha	775,-

**Víko GN 1/3**

Index	Model	Název	Cena bez DPH
00005043	Víko pro GN 1/3	Víko obyčejné	145,-
00005048	Víko pro GN 1/3	Víko s otvory pro ucha	189,-
00005047	Víko pro GN 1/3	Víko s otvorem pro naběračku	170,-
00005046	Víko pro GN 1/3	Víko s otvory pro ucha a naběračku	215,-
00005050	Víko pro GN 1/3	Víko se silikonovým těsněním	655,-
00005051	Víko pro GN 1/3	Víko se silikonovým těsněním a otvory pro ucha	699,-

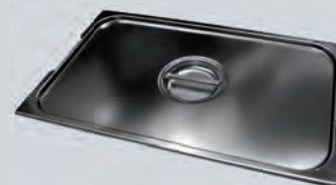

Víko GN 1/4

Index	Model	Název	Cena bez DPH
00005052	Víko pro GN 1/4	Víko obyčejné	125,-
00005055	Víko pro GN 1/4	Víko s otvory pro ucha	165,-
00005054	Víko pro GN 1/4	Víko s otvorem pro naběračku	150,-
00005053	Víko pro GN 1/4	Víko s otvory pro ucha a naběračku	190,-
00005057	Víko pro GN 1/4	Víko se silikonovým těsněním	555,-
00005058	Víko pro GN 1/4	Víko se silikonovým těsněním a otvory pro ucha	599,-

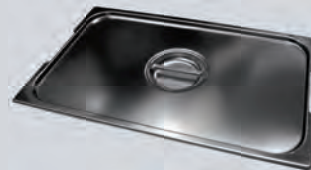

Víko GN 1/6

Index	Model	Název	Cena bez DPH
00005059	Víko pro GN 1/6	Víko obyčejné	110,-
00005062	Víko pro GN 1/6	Víko s otvory pro ucha	150,-
00005061	Víko pro GN 1/6	Víko s otvorem pro naběračku	139,-
00005060	Víko pro GN 1/6	Víko s otvory pro ucha a naběračku	179,-
00005064	Víko pro GN 1/6	Víko se silikonovým těsněním	500,-
00005065	Víko pro GN 1/6	Víko se silikonovým těsněním a otvory pro ucha	545,-



Víko GN 1/9

Index	Model	Název	Cena bez DPH
00005066	Víko pro GN 1/9	Víko obyčejné	89,-
00005067	Víko pro GN 1/9	Víko s otvorem pro naběračku	121,-



Index	Model	Cena bez DPH
00000851	FD 1/1	470,-
00000859	FD 2/3	369,-
00000853	FD 1/2	299,-
00000855	FD 1/3	155,-



Polykarbonátové gastronádoby GN 1/1

Index	Model	mm netto	L	Cena bez DPH
00001223	GNP 1/1-65	530 x 325 x 65	9	289,-
00001196	GNP 1/1-100	530 x 325 x 100	14	369,-
00001201	GNP 1/1-150	530 x 325 x 150	21	465,-
00001213	GNP 1/1-200	530 x 325 x 200	28	599,-

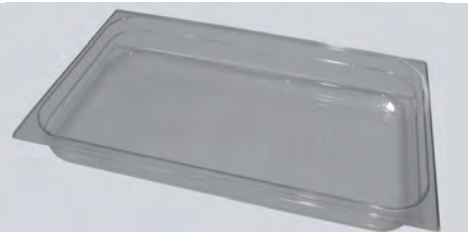
**Polykarbonátové gastronádoby GN 1/2**

Index	Model	mm netto	L	Cena bez DPH
00001254	GNP 1/2-65	265 x 325 x 65	4	169,-
00001229	GNP 1/2-100	265 x 325 x 100	6,5	199,-
00001234	GNP 1/2-150	265 x 325 x 150	9,5	270,-
00001245	GNP 1/2-200	265 x 325 x 200	12,5	300,-

**Polykarbonátové gastronádoby GN 1/3**

Index	Model	mm netto	L	Cena bez DPH
00001270	GNP 1/3-65	176 x 325 x 65	2,5	135,-
00001257	GNP 1/3-100	176 x 325 x 100	4	159,-
00001261	GNP 1/3-150	176 x 325 x 150	5,7	209,-
00001266	GNP 1/3-200	176 x 325 x 200	7,8	250,-

**Polykarbonátové gastronádoby GN 1/4**

Index	Model	mm netto	L	Cena bez DPH
00001284	GNP 1/4-65	265 x 162 x 65	1,8	105,-
00001273	GNP 1/4-100	265 x 162 x 100	2,8	115,-
00001276	GNP 1/4-150	265 x 162 x 150	4	159,-
00001280	GNP 1/4-200	265 x 162 x 200	5,5	250,-

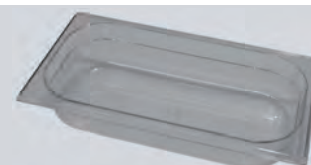
**Polykarbonátové gastronádoby GN 1/6**

Index	Model	mm netto	L	Cena bez DPH
00001296	GNP 1/6-65	176 x 162 x 65	1	85,-
00001287	GNP 1/6-100	176 x 162 x 100	1,6	95,-
00001290	GNP 1/6-150	176 x 162 x 150	2,4	115,-
00001293	GNP 1/6-200	176 x 162 x 200	3,4	135,-

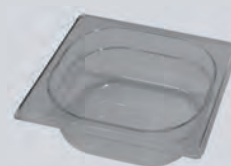
**Polykarbonátové gastronádoby GN 1/9**

Index	Model	mm netto	L	Cena bez DPH
00001301	GNP 1/9-65	176 x 108 x 65	0,6	79,-
00001299	GNP 1/9-100	176 x 108 x 100	1	83,-



Polykarbonátová víka

Index	Model	mm netto	Cena bez DPH
00005031	VP 1/1	530 x 325	240,-
00005040	VP 1/2	265 x 325	145,-
00005049	VP 1/3	176 x 325	99,-
00005056	VP 1/4	265 x 162	79,-
00005063	VP 1/6	176 x 162	55,-
00005068	VP 1/9	176 x 108	55,-



Polykarbonátové falešné dno

Index	Model	Cena bez DPH
00000852	FDP 1/1	135,-
00000854	FDP 1/2	80,-
00000856	FDP 1/3	75,-
00000857	FDP 1/4	65,-
00000858	FDP 1/6	50,-

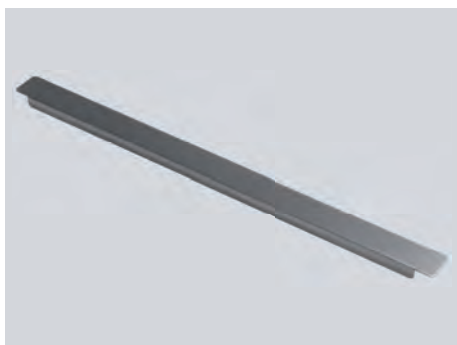
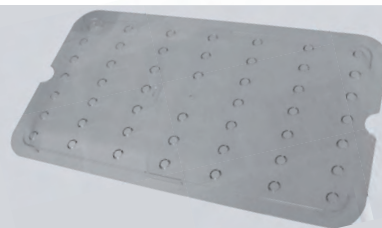

SP 325

Dělicí lišta

49,-

SP 530

Dělicí lišta

59,-

Index	Model	Cena bez DPH
00004061	SP 325	49,-
00004064	SP 530	59,-



C 1304

Kontejner na příbory

139,-

Index	Model	Cena bez DPH
00000209	C 1304	139,-

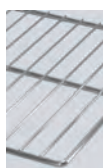
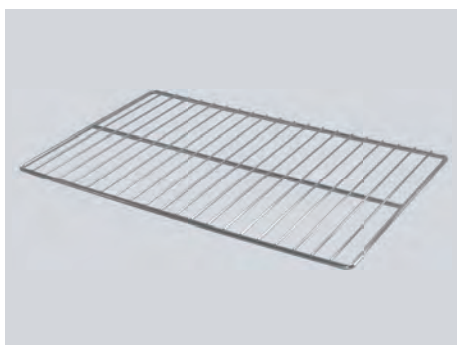
**R 1/1****Rošt GN 1/1****345,-****R 2/3****Rošt GN 2/3****295,-****R 2/1****Rošt GN 2/1****599,-**

Index	Model	mm š x h x v	Cena bez DPH
00003765	R 1/1	530 x 325 x 5	345,-
00003767	R 2/3	530 x 325 x 5	295,-
00003766	R 2/1	650 x 530 x 5	599,-

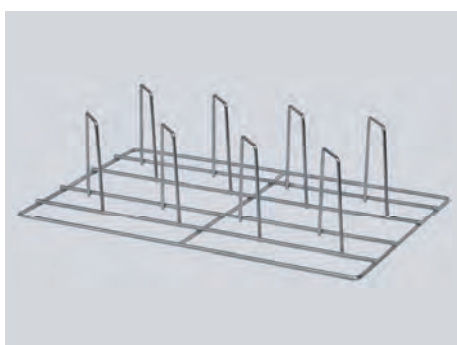
**Rošt na kuřata GN 1/1****645,-**

Index	mm š x h x v	Cena bez DPH
00003759	53 x 32,5 x 13	645,-

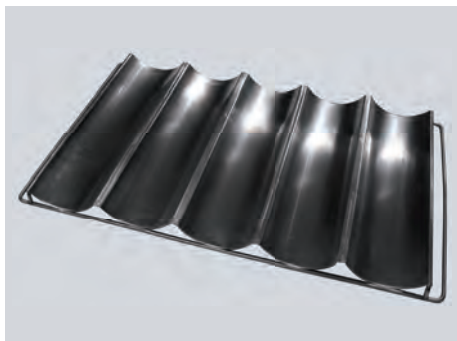
**Rošt na knedlíky GN 1/1 (5 pozic)****1 775,-****Rošt na knedlíky GN 1/1 (3x 1000g)****1 670,-**

Index	mm š x h x v	Cena bez DPH
00003758	53 x 32,5 x 13	1 775,-
00003757	53 x 32,5 x 13	1 670,-

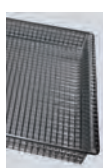
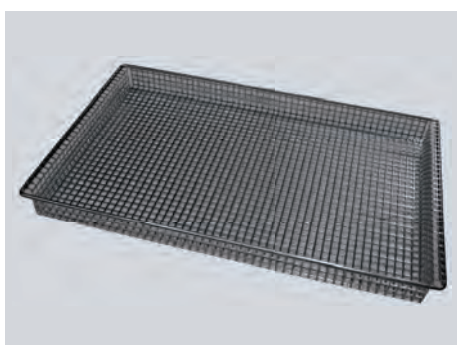
**Koš fritovací GN 1/1 - 40****1 355,-**

Index	mm š x h x v	Cena bez DPH
00001956	530 x 325 x 40	1 355,-

Hrnce, kastroly, rendlíky



Hrnce, kastroly a rendlíky z nerezové oceli o síle 0,8 mm. Jsou vhodné pro použití na elektrické, plynové, sklokeramické a indukční sporáky. Dno nádob je konkávní o síle 6 mm.

- Nerezová ocel 18-10 CR-NI o síle 0,8 mm dno 6 mm
- Konkávní dno



HN 16 x 14	Hrnc nerezový	450,-
HN 20 x 13	Hrnc nerezový	620,-
HN 20 x 17	Hrnc nerezový	670,-
HN 24 x 15	Hrnc nerezový	740,-
HN 24 x 19	Hrnc nerezový	900,-
HN 28 x 17	Hrnc nerezový	990,-
HN 32 x 19	Hrnc nerezový	1 300,-
HN 32 x 27,5	Hrnc nerezový	1 690,-
HN 36 x 29	Hrnc nerezový	2 790,-
HN 40 x 25	Hrnc nerezový	2 750,-
HN 45 x 28	Hrnc nerezový	3 500,-
HN 50 x 30	Hrnc nerezový	4 190,-

- dodáváno bez poklice
- o síle 0,8 mm
- vhodné pro použití na elektrické, plynové, sklokeramické a indukční sporáky
- o síle dna 6 mm
- konkávní dno

Index	Model	mm š x h x v	L	Cena bez DPH
00005334	HN 16 x 14	Ø 160 x 145	3	450,-
00005335	HN 20 x 13	Ø 200 x 130	4	620,-
00005336	HN 20 x 17	Ø 200 x 170	5	670,-
00005337	HN 24 x 15	Ø 240 x 150	7	740,-
00005338	HN 24 x 19	Ø 240 x 190	9	900,-
00001466	HN 28 x 17	Ø 280 x 170	11	990,-
00005343	HN 32 x 19	Ø 320 x 190	15	1 300,-
00001468	HN 32 x 27,5	Ø 320 x 275	22	1 690,-
00001469	HN 36 x 29	Ø 360 x 290	29	2 790,-
00001470	HN 40 x 25	Ø 400 x 250	32	2 750,-
00001471	HN 45 x 28	Ø 450 x 280	45	3 500,-
00001472	HN 50 x 30	Ø 500 x 300	59	4 190,-



KN 24 x 10	Kastrol nerezový	690,-
KN 28 x 12	Kastrol nerezový	890,-
KN 32 x 15	Kastrol nerezový	1 290,-
KN 36 x 17	Kastrol nerezový	1 790,-
KN 40 x 19	Kastrol nerezový	2 190,-
KN 45 x 22	Kastrol nerezový	3 190,-

- dodáváno bez poklice
- o síle 0,8 mm
- vhodné pro použití na elektrické, plynové, sklokeramické a indukční sporáky
- o síle dna 6 mm
- konkávní dno

Index	Model	mm š x h x v	L	Cena bez DPH
00005339	KN 24 x 10	Ø 240 x 105	5	640,-
00005340	KN 28 x 12	Ø 280 x 120	7	890,-
00001679	KN 32 x 15	Ø 320 x 150	12	1 290,-
00001680	KN 36 x 17	Ø 360 x 170	17	1 790,-
00001681	KN 40 x 19	Ø 400 x 190	25	2 190,-
00001682	KN 45 x 22	Ø 450 x 220	35	3 190,-



**RN 20 x 9****Rendlík nerezový****460,-****RN 24 x 11****Rendlík nerezový****730,-**

- dodáváno bez poklice
- o síle 0,8 mm
- vhodné pro použití na elektrické, plynové, sklokeramické a indukční sporáky
- o síle dna 6 mm
- konkávní dno

Index	Model	mm š x h x v	L	Cena bez DPH
00005341	RN 20 x 9	Ø 200 x 90	3	460,-
00005342	RN 24 x 11	Ø 240 x 105	5	716,-



DISHWASHER



CERAMIC



INDUCTION



ELEKTRIC

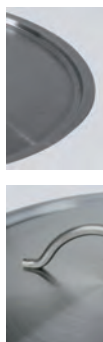

GAS

**P 16****Poklice****150,-****P 20****Poklice****150,-****P 24****Poklice****160,-****P 28****Poklice****220,-****P 32****Poklice****280,-****P 36****Poklice****340,-****P 40****Poklice****410,-****P 45****Poklice****470,-****P 50****Poklice****570,-**

Index	Model	mm š x h x v	Cena bez DPH
00005600	P 16	Ø 160	150,-
00005599	P 20	Ø 200	150,-
00005598	P 24	Ø 240	160,-
00005447	P 28	Ø 280	220,-
00005442	P 32	Ø 320	280,-
00005443	P 36	Ø 360	340,-
00005444	P 40	Ø 400	410,-
00005445	P 45	Ø 450	470,-
00005446	P 50	Ø 500	570,-

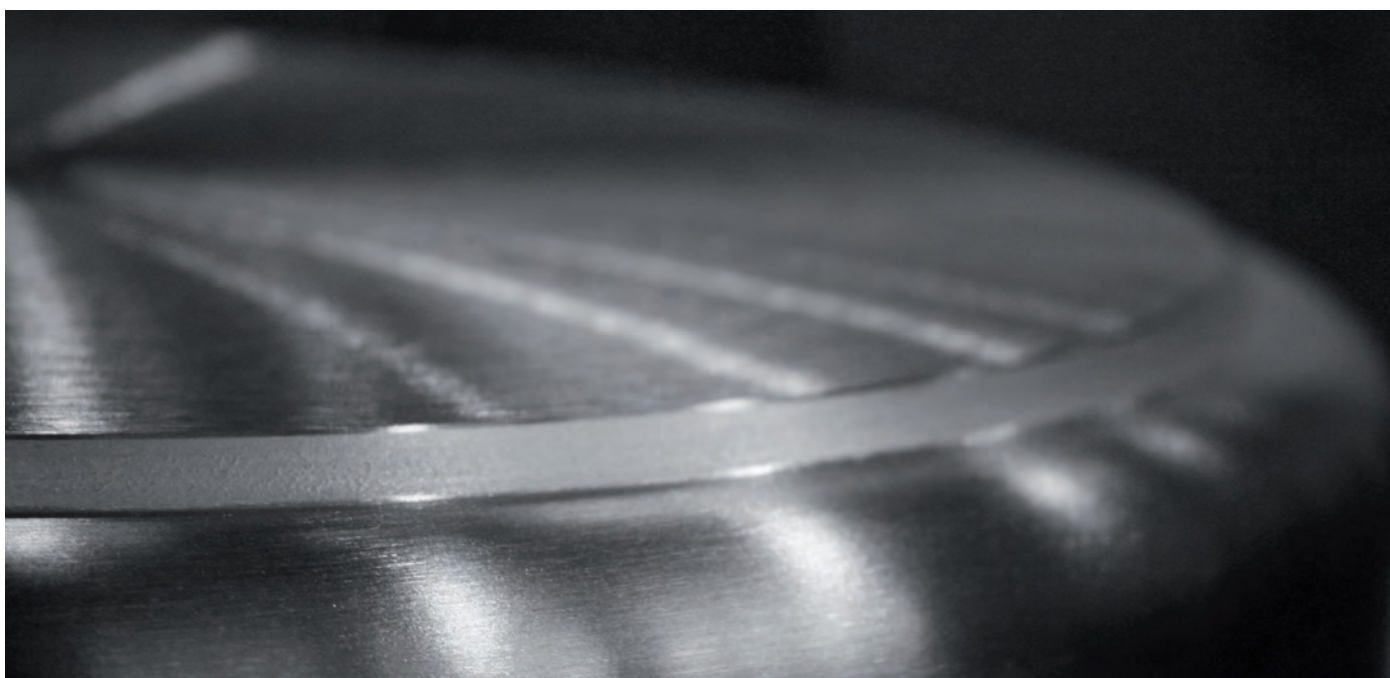

Termoporty



Termoporty jsou vhodné pro přepravu pokrmů a surovin při nutnosti zachování dočasné tepelné stability. Termoporty mají silikonové těsnění dveří, masivní madla s plastovou rukojetí pro manipulaci a jsou uzavírány kovovými sponami. Z důvodu snižování objemu vzduchu při chlazení obsahu, díky čemuž vzniká v termoportu podtlak, jsou pro vyrovnání tlaků a snadné otevření termoportu vybaveny uzavíratelnými ventilačními otvory.

- Model pro malé objemy GN 1/3 COP nebo pro uchování nápojů
- Ventil pro vyrovnání tlaku
- Čtyři kovové uzavírací spony
- Odnímatelné víko



COP 1/1 šedý Termoport GN 1/1 COP šedý
COP 1/1 modrý Termoport GN 1/1 COP modrý

5 090,-

5 090,-

- silikonové těsnění víka
- dvě manipulační madla
- čtyři uzávěrací spony víka
- termoport s víkem pro uložení:
- 3x GN 1/1 hl. 65 mm
- 2x GN 1/1 hl. 100 mm
- 1x GN 1/1 hl. 200 mm
- lze vložit i GN s uchama
- nerezová vložka v ceně
- termoporty jsou dodávány bez gastronádob
- teplotní odolnost materiálu od -30 °C do 90 °C

Index	Model	mm š x h x v	Cena bez DPH
00004334	COP 1/1 šedý	420 x 660 x 300	5 090,-
00004333	COP 1/1 modrý	420 x 660 x 300	5 090,-



FRONT 1/1 Termoport GN 1/1 FRONT

7 090,-

- silikonové těsnění dveří
- dvě manipulační madla
- termoport s čelními dveřmi pro uložení:
- 4x GN 1/1 hl. 40 mm
- 3x GN 1/1 hl. 65 mm
- 2x GN 1/1 hl. 100 mm + 1x GN 1/1 hl. 65 mm
- 2x GN 1/1 hl. 150 mm
- 1x GN 1/1 hl. 200 mm + 1x GN 1/1 hl. 100 mm
- termoporty jsou dodávány bez gastronádob
- teplotní odolnost materiálu od -30 °C do 90 °C

Index	Model	mm š x h x v
00004335	FRONT 1/1	440 x 640 x 480



VT 3 Vozík na termoporty

8 990,-

- 4x kolečko Ø 100 mm
- 2x kolečko s brzdou
- madlo chromované
- maximální nosnost 150 kg

Index	Model	mm š x h x v
00005140	VT 3	525 x 75 x 965



Servírovací a regálové vozíky



Servírovací vozíky můžete využívat pro dopravu jídel, nádobí, prádla apod. ve všech hotelích a velkokapacitních provozech. V nabídce jsou vozíky o dvou délkách v provedení dvoupolicovém nebo třípolicovém. Vozíky jsou dodávány v rozebraném stavu, snižují se tak náklady na přepravu. Pro ochranu zdí jsou vozíky u koleček vybaveny protinárazovými kroužky.

- Konstrukce regálových vozíků z duralu
- Čtyři kolečka - dvě s brzdou
- Nerezové police a zásuvy
- Protinárazové kroužky

**CR 082 Servírovací vozík - 2x police****5 290,-****CR 102 Servírovací vozík - 2x police****5 790,-**

- dvě lisované police
- konstrukce z nerezové ohýbané trubky
- čtyři kolečka – dvě s brzdou
- nosnost police – 30 kg (CR 082) / 25 kg (CR 102)

Index	Model	mm š x h x v	Cena bez DPH
00000372	CR 082	800 x 500 x 850	5 290,-
00000377	CR 102	1000 x 500 x 850	5 790,-

**CR 083 Servírovací vozík - 3x police****6 890,-****CR 103 Servírovací vozík - 3x police****7 390,-**

- tři lisované police
- konstrukce z nerezové ohýbané trubky
- čtyři kolečka – dvě s brzdou
- nosnost police – 30 kg (CR 083) / 25 kg (CR 103)

Index	Model	mm š x h x v	Cena bez DPH
00000375	CR 083	800 x 500 x 850	6 890,-
00000379	CR 103	1000 x 500 x 850	7 390,-





10x

GN 1/1
tray

120 kg

VR 10P Vozík regálový pro 10 podnosů euronorma

8 690,-

VR 10GN Vozík regálový pro 10 GN

8 690,-

- dural
- zásuvy nerezové
- skládací
- 10 zásuvů na podnosy
- čtyři kolečka – dvě s brzdou

Index	Model	mm š x h x v	Cena bez DPH
00008035	VR 10P	540 x 630 x 1600	8 690,-
00008036	VR 10GN	540 x 630 x 1600	8 690,-



20x

GN 1/1
tray

240 kg

VR 20P Vozík regálový pro 20 podnosů euronorma

11 990,-

VR 20GN Vozík regálový pro 20 GN

11 990,-

- dural
- zásuvy nerezové
- skládací
- 2x 10 zásuvů na podnosy
- čtyři kolečka – dvě s brzdou

Index	Model	mm š x h x v	Cena bez DPH
00008037	VR 20P	990 x 630 x 1600	11 990,-
00008038	VR 20GN	990 x 630 x 1600	11 990,-



30x

GN 1/1
tray

360 kg

VR 30P Vozík regálový pro 30 podnosů euronorma

16 490,-

VR 30GN Vozík regálový pro 30 GN

16 490,-

- dural
- zásuvy nerezové
- skládací
- 3x 10 zásuvů na podnosy
- čtyři kolečka – dvě s brzdou

Index	Model	mm š x h x v	Cena bez DPH
00008039	VR 30P	143 x 630 x 1600	16 490,-
00008040	VR 30GN	143 x 630 x 1600	16 490,-

**BS - VR** Boční stěna pro vozík regálový - 1 strana

590,-

ZS - VR Zadní stěna pro vozík regálový

590,-

Index	Model	mm š x h x v	Cena bez DPH
00008041	BS - VR	1400 x 435	590,-
00008042	ZS - VR	1400 x 435	590,-



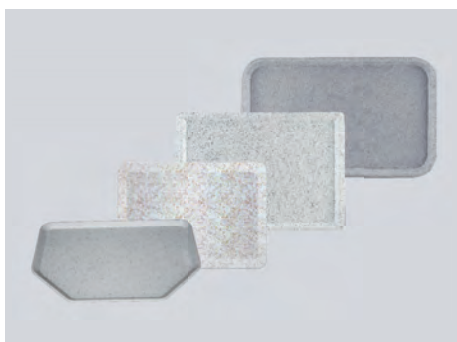

Gastronorma	Gastronorma	309,-
Euronorma	Euronorma	329,-
Special 4636	Special 4636	289,-
Hexagonal	Hexagonal	289,-

Index	Model	mm š x h x v	Cena bez DPH
00003268	Gastronorma	53 x 32,5	309,-
00003270	Euronorma	53 x 37	329,-
00003265	Special 4636	46 x 36	289,-
00003267	Hexagonal	50 x 35	289,-

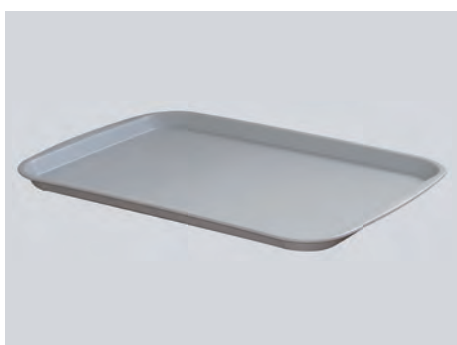
PES
Polyester

FF malý	Podnos fast food malý	79,-
FF střední	Podnos fast food střední	109,-
FF střední	Podnos fast food střední s úchopy	109,-
FF velký	Podnos fast food velký	111,-

- polypropylen

Index	Model	mm š x h x v	Cena bez DPH
00003188	FF malý	270 x 365	79,-
00003189	FF střední	307 x 435	109,-
00003190	FF střední s úchopy	307 x 440	109,-
00003191	FF velký	355 x 470	111,-

PP
Polypropylen



Barové zařízení Kávovary

Barové zařízení	238
Kávovary	241

 Veškerá zobrazení v katalogu jsou pouze ilustrační

Barové zařízení



Mezi barová zařízení patří frapovače, mixéry, drtiče ledu a odšťavňovače. Tato zařízení jsou vhodná do všech typů provozů, kde jsou připravovány nápoje. Frapovače disponují nádobou na 1 litr a jsou k dostání i s dvojitou nádobou v jednom zařízení. Drtiče ledu jsou vyrobeny z lehké slitiny s nerezovou nádobou. Odšťavňovač je vyroben z lehké slitiny s miskou a hlavou v nerezovém provedení. Ochranný kryt proti postříku je polykarbonátový. Mixér je též k dostání s jednou nebo dvojitou nádobou s nerezovými noži.

- Frapovače – objemná nádoba
- Mixéry - tělo z lehké slitiny, nerezové nože
- Drtiče ledu – tělo z lehké slitiny, nerezová nádoba
- Odšťavňovače – odnímatelná hlava a sítko

**FP 1P Frapovač****5 690,-**

- 1 nádoba – polykarbonát
- objem: 0,55 l

Index	Model	mm š x h x v	kg	kW
00008846	FP 1P	150 x 195 x 485	2,5	0,12

**FP 2P Frapovač dvojitý - 2 nádoby****11 150,-**

- 2 nádoba – polykarbonát
- objem: 2x 0,55 l

Index	Model	mm š x h x v	kg	kW
00008849	FP 2P	300 x 195 x 485	5	0,24

**FR 150 Mixér****6 850,-**

- tělo z lehké slitiny
- nerezové nože
- objem: 1,5 l
- nádoba polykarbonátová

Index	Model	mm š x h x v	kg	kW
00008850	FR 150	210 x 210 x 490	4	0,35

**FR2 150 Mixér dvojitý - 2 nádoby****13 650,-**

- tělo z lehké slitiny
- nerezové nože
- objem: 2x 1,5 l
- nádoba polykarbonátová

Index	Model	mm š x h x v	kg	kW
00008848	FR2 150	380 x 210 x 490	8,5	0,7



**ROGM Drtič ledu****12 510,-**

- tělo z lehké slitiny
- nádoba nerezová
- objem: 3 l

Index	Model	mm š x h x v	kg	kW
00008853	ROGM	210 x 380 x 490	5	0,15

**SPM Odšťavňovač****8 650,-**

- tělo z lehké slitiny
- miska a hlava v nerezovém provedení
- polykarbonátový ochranný kryt proti postříku
- odnímatelná hlava a sítko
- hlava na citróny a ostatní citrusové plody

Index	Model	mm š x h x v	kg	kW
00008851	SPM	210 x 305 x 330	3,8	0,15

**TRL Drtič ledu****17 550,-**

- tělo z lehké slitiny
- bezpečností pojistka

Index	Model	mm š x h x v	kW
00008852	TRL	210 x 465 x 480	0,35



Kávovary



Kávovary REDFOX se dělí na jednopákové nebo dvoupákové. Vybrané modely disponují vestavěným mlýnkem na kávu. Automatické dopouštění vody čerpadlem a velký zásobník horké vody a zrnkové kávy zjednoduší a usnadní každodenní užívání zařízení. Kávovary není nutné připojit na vodovodní řad. Ohřev vody zajištěn bojlerem na 93 – 96 °C. Možnost výroby všech druhů kávy: Ristretto, Espresso, Doppio, Lungo, Cappuccino, Caffè Latte, Latte Macchiato. Vhodné též na výrobu horké čokolády a svařeného vína. Produkce zařízení je až 300 porcí kávy za 1 hodinu. Kávovary disponují vyhřívaným odkládacím prostorem na šálky - důležité pro výraznou chuť. U modelů s digitálním displejem - možnost evidence počtu vydaných porcí kávy.

- Automatické dopouštění vody čerpadlem
- Velký zásobník horké vody
- Produkce až 300 porcí kávy za 1 hodinu
- Přesné dávkování jednotlivých porcí
- Zásobník na zrnkovou kávu až na 1 kg
- Bezpečnostní svod vody přímo do odpadu

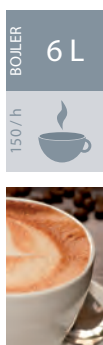
**EMC 1P/B/C Kávovar jednopákový - černý****46 250,-****EMC 1P/W/C Kávovar jednopákový - dřevo****48 390,-**

- 1 páka
- kapacita bojleru: 6 l
- počet káv za hodinu: 150 *
- elektrické ovládaní
- automatické dopouštění vody
- zabudovaný kapučinátor
- zabudované čerpadlo pro nasávání vody
 - vhodné pro catering



B - provedení černé
 W - provedení imitace dřeva vzor WENGE
 C - se zabudovaným kapučinátorem
 * - při obsluze zkušeným baristou

Index	Model	mm š x h x v	kg	kW	Cena bez DPH
00006478	EMC 1P/B/C	500 x 600 x 510	45	2,9	46 250,-
00007862	EMC 1P/W/C	500 x 600 x 510	45	2,9	48 390,-

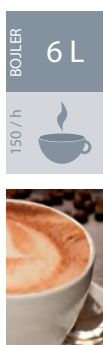
**EMC 1P/B/M/C Kávovar jednopákový s mlýnkem - černý****55 830,-****EMC 1P/W/M/C Kávovar jednopákový s mlýnkem - dřevo****57 890,-**

- 1 páka
- kapacita bojleru: 6 l
- počet káv za hodinu: 150 *
- elektrické ovládaní
- automatické dopouštění vody
- zabudovaný zásobník na 1 kg kávy
- zabudovaný mlýnek
- zabudovaný kapučinátor
- zabudované čerpadlo pro nasávání vody
 - vhodné pro catering



B - provedení černé
 W - provedení imitace dřeva vzor WENGE
 M - se zabudovaným mlýnkem
 C - se zabudovaným kapučinátorem
 * - při obsluze zkušeným baristou

Index	Model	mm š x h x v	kg	kW	Cena bez DPH
00006230	EMC 1P/B/M/C	500 x 600 x 690	47	3,3	55 829,-
00007173	EMC 1P/W/M/C	500 x 600 x 690	47	3,3	57 899,-

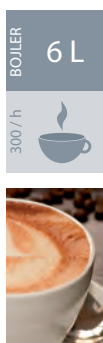
**EMC 2P/B/C Kávovar dvoupákový - černý****54 090,-****EMC 2P/W/C Kávovar dvoupákový - dřevo****56 170,-**

- 2 páky
- kapacita bojleru: 6 l
- počet káv za hodinu: 300 *
- elektrické ovládaní
- automatické dopouštění vody
- zabudovaný kapučinátor
- zabudované čerpadlo pro nasávání vody
 - vhodné pro catering



B - provedení černé
 W - provedení imitace dřeva vzor WENGE
 C - se zabudovaným kapučinátorem
 * - při obsluze zkušeným baristou

Index	Model	mm š x h x v	kg	kW	Cena bez DPH
00006479	EMC 2P/B/C	500 x 600 x 510	55	2,9	54 090,-
00007174	EMC 2P/W/C	500 x 600 x 510	55	2,9	56 170,-

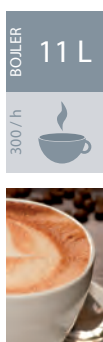
**EC 2P/B/D/C Kávovar dvoupákový - černý****63 620,-****EC 2P/W/D/C Kávovar dvoupákový - dřevo****62 410,-**

- 2 páky
- kapacita bojleru: 11,5 l
- počet káv za hodinu: 300 *
- elektrické ovládaní
- automatické dopouštění vody
- zabudovaný el. displej s počítadlem
- zabudovaný kapučinátor
- zabudované čerpadlo pro nasávání vody
 - vhodné pro catering



B - provedení černé
 W - provedení imitace dřeva - vzor WENGE
 D - se zabudovaným digitálním displejem / počítadlem
 C - se zabudovaným kapučinátorem
 * - při obsluze zkušeným baristou

Index	Model	mm š x h x v	kg	kW	Cena bez DPH
00006803	EC 2P/B/D/C	710 x 600 x 510	60	3,2	63 620,-
00006804	EC 2P/W/D/C	710 x 600 x 510	60	3,2	62 410,-



**BRASIL INOX Mlýnek na kávu****9 730,-**

- dávkovač kávy
- mechanické počítadlo dávek kávy
- zásobník na 1 kg kávových zrn
- zásobník na 300 g mleté kávy
- dávkovač 5 – 12 g

Index	Model	mm š x h x v	kg	kW
00006480	BRASIL INOX	210 x 380 x 470	10	0,28

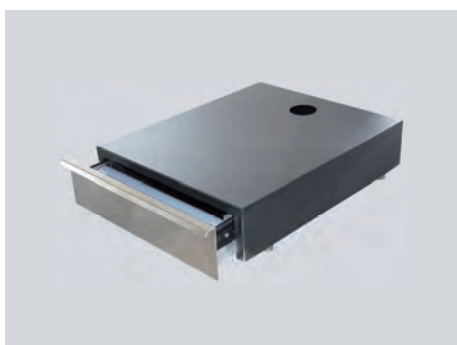
**WD/EMC 12P Podstavec****4 670,-**

- zásuvka pro kávový odpad

Index	Model	mm š x h x v	kg
00006481	WD/EMC 12P	410 x 500 x 115	7

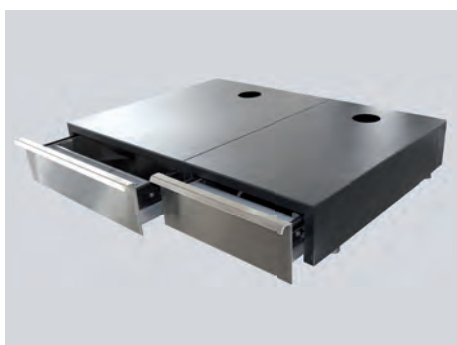
**WD/EC 12P Podstavec dvojitý****8 930,-**

- zásuvka pro kávový odpad
- spojovací lišta

Index	Model	mm š x h x v	kg
00006802	WD/EC 12P	720 x 490 x 140	10

Vysvětlivky

Piktogramy

245

 Veškerá zobrazení v katalogu jsou pouze ilustrační



Rozvržení elektrických ploten



Rozvržení elektrických ploten



Rozvržení elektrických ploten



Rozvržení plynových hořáků

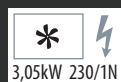

Elektrická horkovzdušná trouba

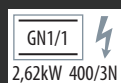

Elektrická statická trouba GN 1/1 třífázová

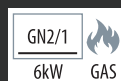

Plynová statická trouba GN 1/1 s dolním ohřevem



Průměr



Síla desky



Objem vany



Materiál plotny



Objem kotle



Rozměry komory



Počet a průměr pizzy



Produkce za hodinu



Šamotová deska horní a dolní



Manuální sklopný systém



Automatický sklopný systém



Počet rychlostí



Síla chromu



Tloušťka plátek



Rozměr stolu



Rozměry nářezového stroje



Jednosložení



Počet otáček



Dvouplášťová myčka



Teplotní rozmezí



Elektro, třífázové připojení



Elektro, jednofázové připojení



Plyn



Piezzo zapalování



Věčný plamen



Voda



Topné těleso nerezové



Topné těleso keramické



Topné těleso křemíkové



Topné těleso incoloy



Myčka / mytí v myčce



INDUCTION

Indukce

CERAMIC

Sklokeramika**Maso / ryby**

160kg/hod

480kg/hod

Produkce za hodinu

COLD ZONE

Studená zóna

SECURE DRAIN TAP

Výpust s bezpečnostním ventilem

DRAIN TANK

Výpust do zásobníku

DRAIN TAP

OUTLET

Výpust

COLD

Studená voda

HOT/COLD

Studená a teplá voda

ANALOG

Teploměr

THERMOSTAT

Termostat

TIMER

2-3 min.

Časovač

SAFETY

microSwitch

Bezpečnostní mikrospínač

R-404A

Plyn R404a

TOTAL

STOP

Okamžité zastavení stroje

BAR

Tlakový provoz

DIGITAL

Digitální ovládání

USB

LAN

WIFI

Rozhraní USB / LAN / WIFI

 **Automatický start**

 **Šnekový převod**

 **Řemíkový převod**

 **Pojízdne zařízení - na kolečkách**

 **Zámek**

 **Osvětlení LED**

 **Osvětlení halogenové**

 **Pára**
99-130 °C

 **Bio vaření**
30-98 °C

 **Kombinovaný režim**
30-300 °C

 **Funkce lednice**

 **Šokové zchlazení**

 **Šokové zmražení**

 **Rozmrazování**

 **Možnost volby barev**
COLOR RAL

 **Lávkové kameny**
1 KG STONE

 **Složitelné**
MOUNTABLE

 **Vzduch**

 **Výkon na 1 litr**
0,96

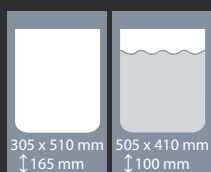

Rozměr vany



Objem vany

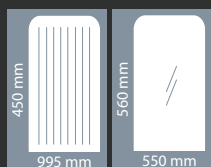

Rozměr rýhované / hladké desky



Rozměr a využití nádoby



Kapacita mlýnku na kávu



Kapacita chlazení

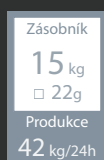

Kapacita výrobniíku ledu



Objem chladícího prostoru



Využitelnost / rozměry mycího prostoru

Handwriting practice lines consisting of multiple horizontal lines for text entry.

ZÁRUČNÍ PODMÍNKY PRO OBCHODNÍ PARTNERY

1. Úvod

1. Tyto záruční podmínky poskytují kupujícímu záruku za jakost všech výrobků (dále jen „zboží“) prodávaných dodavatelem viz níže (dále jen „prodávající“), není-li výslovně ujednáno jinak.

2. Vlastnosti zboží

1. Proávající je povinen dodat kupujícímu zboží v množství, jakosti a provedení, jež určuje smlouva, a musí je zabalit nebo opatřit pro přepravu způsobem stanoveným ve smlouvě. Neurčuje-li smlouva jakost nebo provedení zboží, je prodávající povinen dodat zboží v jakosti a provedení, jež se hodí pro účel stanovený ve smlouvě, nebo není-li tento účel ve smlouvě stanoven, pro účel, k němuž se takové zboží zpravidla užívá.

2. Proávající odpovídá za to, že dodané zboží odpovídá vzorkům a předlohám, které jsou součástí konkrétní nabídky jmenovitému kupujícímu.

3. Pokud nejsou výslovně sjednány žádné zvláštní vlastnosti zboží, musí toto splňovat obecné technické a právní požadavky pro uvedený typ výrobků.

4. Prohlášení prodávajícího obsažené v informačních materiálech, katalozích, příručkách, na internetových stránkách nebo další hromadně šířené informace týkající se zboží, pokud nejsou součástí konkrétní nabídky zájemci, zavazují prodávajícího pouze pokud je na ně výslovně odkazováno v nabídce nebo samotné smlouvě.

3. Záruka za jakost

1. Proávající poskytuje kupujícímu generální záruku za jakost zboží v trvání 1 (jednoho) roku ode dne uzavření kupní smlouvy mezi prodávajícím a kupujícím.

2. Záruky podle předchozích odstavců se nevztahují na nekovové materiály, jako např. guma, plasty, sklo a jiné součásti rychlého opotřebení. Tyto záruky se rovněž nevztahují na užitné a funkční vlastnosti zboží a na seřizování ovládacích a regulačních komponent zboží. Tyto záruky se dále nevztahují na druh a množství dodaného zboží ani na zjevné vady, které kupující mohl a měl zjistit při převjímací prohlídce. Tyto vady je kupující povinen uplatnit u prodávajícího v den, kdy je zjistil, nejpozději však do konce následujícího dne, jinak právo z odpovědnosti prodávajícího za množství, jakost, provedení, obal a zjevné vady zanikne.

3. V případě vzniku záruční závady, zákazník je povinen doručit zboží do servisu prodávajícího na vlastní náklady, nebo zaplatit výjezd servisního technika prodávajícího. V záruční době může být uplatněn pouze náhradní díl na záruku. Práci a cestu technika musí zaplatit kupující.

Toto ustanovení se týká pouze velkoobchodního partnera firmy RM GASTRO, neplatí pro koncového uživatele.

4. Podmínky záruky

1. Zárukou za jakost zboží převjímací závazek, že dodané zboží bude po stanovenou dobu způsobilé pro použití ke smluvenému, jinak k obvyklému účelu, nebo že si zachová smluvené, jinak obvyklé vlastnosti. Podmínkou uplatnění záruky je dále instalace a seřizení zboží odbornou osobou, která má oprávnění od prodávajícího, s výjimkou zboží, které je s podstaty věci funkční samo o sobě, či jen s pouhým zapojením do standardní elektrické sítě v zásuvce 230 V.

2. Sjednaná záruční doba se neprodlužuje ani nastává. Prodloužit ji lze pouze po dohodě stran jako doplňkovou komerční službu nebo obrátový bonus.

3. Zjištěné vady, za něž odpovídá prodávající, je kupující povinen uplatnit u prodávajícího bez zbytečného odkladu, nejpozději do 5 dnů ode dne jejich zjištění nebo ode dne, kdy je objektivně zjistit mohl, a to za vynaložení řádné odborné péče ve smyslu § 428 odst. 1 písm. b) obchodního zákoníku. V opačném případě odpovědnost prodávajícího ze sjednané záruky zaniká dnem marného uplynutí lhůty, aniž by toto musel prodávající zvlášť namítat. ustanovení § 428 odst. 3 obchodního zákoníku se neuplatní.

4. V případě prodeje použitého zboží jsou veškeré nároky vyplývající z vad zboží vyloučeny.

5. Způsob uplatnění záruky

1. Uplatnění práv z odpovědnosti prodávajícího (dále jen „reklamací“) je kupující povinen provést písemnou formou vůči prodávajícímu, přičemž taková reklamacie musí obsahovat zejména označení reklamovaného zboží a počet vadných (resp. chybějících) kusů, dodávku, ze které reklamované zboží pochází (číslo faktury a dodacího listu) a podrobný popis vady a příčin, které ji způsobily, pokud jsou kupujícímu známy. K reklamaci musí být přiložen řádně vyplněný záruční list. Bez předložení záručního listu může prodávající provést opravu hrazenou v hotovosti.

2. Řádné reklamacie je prodávající povinen posoudit odpovědným pracovníkem do 15 dnů od jejich obdržení od kupujícího a výsledky šetření a závazné stanovisko k řešení předat kupujícímu nejpozději do 30 dnů od jejího podání.

3. V případě včasné reklamacie jakostních či množstevních vad vyřídí prodávající tuto na vlastní náklady a v přiměřené době dle vlastní volby některým z vhodných způsobů dle § 436 odst. 1 nebo § 437 obchodního zákoníku (odstranění opravitelných vad, slevy z kupní ceny, případně odstoupení od smlouvy).

4. Reklamované zboží musí být kupujícím vráceno prodávajícímu na sjednané místo, jinak do provozovny prodávajícího před zahájením opravy, dodáním náhradního zboží či vrácení zaplacené kupní ceny.

5. Kupující má právo na vyřízení reklamacie, nemá však právo na náhradu související škody či ušlého zisku.

6. Kupující se nemůže dovolávat jiných nároků z vad zboží než výslovně uvedených v tomto záručním listu nebo v kupní smlouvě.

6. Obecné omezení odpovědnosti

1. Proávající neodpovídá za vady zboží způsobené událostí či skutečností, která nastala mimo jeho náležitou péči jako např. válka, oheň, voda, živelní pohromy, trestná či jiná nezákonná činnost, zavinění kupujícího nebo třetích osob včetně nedbalostního a zásahy vyšší moci.

Odpovědnost prodávajícího za vady zboží zaniká, bylo-li prodáno zákazníkem kupujícího další osobě..

Veškerá zobrazení v katalogu jsou pouze ilustrační.

Dodavatel si vyhrazuje právo na případné tiskové chyby, technické nebo cenové změny bez předchozího upozornění.

KONTAKTY

ČESKÁ REPUBLIKA

RM GASTRO CZ s.r.o.

Náchodská 818/16

193 00 Praha 9

Česká republika

obchodní oddělení

+420 281 926 604

obchod@rmgastro.cz

servisní oddělení

+420 281 869 242

servis@rmgastro.cz

účetní oddělení

+420 281 926 606

ekonom@rmgastro.cz

logistika

+420 281 869 243

import@rmgastro.cz

+420 281 922 477

www.rmgastro.cz

VÝROBNÍ ZÁVOD

RM GASTRO s.r.o.

tř. ČSA 816

391 81 Veselí nad Lužnicí

Česká republika

+420 381 582 284

+420 381 582 982

rmgastro@rmgastro.com

www.rmgastro.com

POLSKO

RM GASTRO Polska Sp. z o.o.

ul. Sportowa 15a

43-450 Ustroń

Polská republika

+48 338 547 326

+48 338 547 052

info@rmgastro.pl

www.rmgastro.pl

SLOVENSKO

RM Gastro Slovakia s.r.o.

Rybárska 1

915 01 Nové Mesto nad Váhom

Slovenská republika

+421 327 717 061

+421 327 717 325

obchod@rmgastro.sk

www.rmgastro.sk

RM GASTRO

- odpovědnost a svoboda
- slušnost a poctivost
- touha po dokonalosti

