

zařizování pro provoz hromadného stravování

Katalog

2015/2016



Partner gastronomie



Transportní a výdejní zařízení



Výdejní systémy



Podnosové stravovací systémy



Termoporty



Podnosy



Gastronádoby



Změna provedení výrobků vyhrazena.



Podnosové stravovací systémy



- 2-5 Typ THERMOLINE
- 6-7 Typ COMBISET
- 8-9 Typ THERMOSET
- 10-11 Typ ABNER
- 12-13 Typ MENÜ MOBIL
- 14-15 Polypropylenové a melaminové nádobí
- 16-17 Porcelánové nádobí pro tabletové systémy
 - 18 Porcelánové nádobí pro bezpečnou manipulaci
 - 19 Typ ETP - dopravník

Typ THERMOLINE



11927
Košíkový nosič
pro 3 tablety THERMOLINE

Specifikace tabletu:

Nejdůležitější částí sestavy tabletu je spodní a horní izolovaný díl. V základní verzi s miskou na polévku s víčkem, talířem pro hlavní jídlo a miskou na přílohy.

Tablet může být uložený během přepravy na sklolaminátový podnos vybavený osazeními jednak pro vlastní tablet a také pro další díly systému pro moučník, pečivo, příbor, ovoce nebo další i nestandardní díly distribuované ke strážníkovi. Tablet je vysoce variabilní.

Patentovaná polévková miska s víčkem uzpůsobené konstrukce zamezuje vytlití polévky. Plastové víčko využívá fyzikálních vlastností tekutin k těsnění. Materiál - polypropylen vypěněný polyuretanem. Atesty k dispozici.

Použití:

Porcelánové nádobí se předehtívá na teplotu 85°C–90°C, polévka a hlavní jídlo se vkládá do tabletu při minimální teplotě 85°C.

Pod miskový talíř lze vložit nahřátou tepelnou vložku. Jídlo zůstává ve výdejní teplotě do 45 minut.

Název	Obj. číslo	Popis
Tablet THERMOLINE s magnetem, spodní díl	29101	Plastový spodní díl včetně magnetu zabudovaného uvnitř kratší strany spodního dílu slouží k uchycení karty k rozlišení diet - obj. č. 29035
Tablet THERMOLINE vrchní díl	29000	Plastový vrchní díl tabletu, rozm. 510×255 mm
Talíř hluboký 228 THERMOLINE	29024	Porcelán. talíř hlub. ø 228 mm, obj. 0,35 l, s osaz. pro víčko a ploch. dnem
Víčko na talíř	29030	Víčko na talíř 29024 (polypropylen)
Miska polévková 124 THERMOLINE	29029	Porcelán. miska ø 124 mm, obj. 0,36 l, s osazením pro víčko a ploch. dnem
Víčko misky polévkové THERMOLINE	29025	Plastové víčko pro misku obj. č. 29029 (polypropylen)
Miska salátová 120	25532	Porcelán. miska ø 120 mm, obj. 0,25 l
Karta k magnetickému držáku	29035	Plast, nerez, pro rozlišení tabletu dle diet

Základní sestava celkem

Doplňkové a alternativní díly tabletu THERMOLINE

Tablet THERMOLINE spodní díl	29100	Plastový spodní díl tabletu, rozm. 510×255 mm
Podnos THERMOLINE	29001	Sklolaminátový podnos 530×370 mm
Držák karet THERMOLINE	29020	Plastový
Víčko misky salátové	NOVINKA 29054	Plastové víčko pro misku obj. č. 25532 (polypropylen)
Vložka tepelná THERMOLINE	28340	Nerez pod talíř
Košíkový nosič na 3 kufříky THERMOLINE	11927	Nerezový
Tepluodolné rukavice pro manipulaci s předehtáým nádobím	29047	Vel. S, M, L, XL

Doporučená zařízení: Transp. a výdejní zařiz.:

Vozíky NET	viz str. 14	transport tabletu
Vozíky TTV	viz str. 12, 13, 14	transport tabletu
Vozík RV 5	viz str. 28	spodní/vrchní díl tabletu Thermoline
Vozík EPT 2	viz str. 21	talíř hluboký
Vozík PK 500×500	viz str. 24	miska na polévku/salát
Vozík PN 580×580	viz str. 24	miska na polévku/salát

Typ THERMOLINE A1, A2 – AKTIVNÍ OHŘEV

Specifikace tabletu:

Izolovaný tablet má spodní díl vybavený elektronikou pro aktivní udržování teploty hlavního jídla (THERMOLINE A1) nebo polévky a hlavního jídla (THERMOLINE A2). Aktivní tablet THERMOLINE A1, A2 se používá v kombinaci s porcelánovým nádobím, které má ploché dno a musí být předeřháto na teplotu 85–90°C. Patentovaná konstrukce polévkové misky s osazením a víčkem omezuje vylití polévky. Na salát se používá porcelánová miska, která je od vyhřívajících částí tabletu oddělena termickou přepážkou. Spodní díly aktivního tabletu THERMOLINE A1, A2 jsou dodávány se zabudovaným magnetickým držákem karet pro snadné uchycení karty s průsvitnou dutinkou.



Použití:

Naplněný tablet se vloží do elektrifikovaného vozíku stranou s konektorem tak, aby stlačil kontaktní knoflíky. Po naplnění vozíku požadovaným množstvím tabletů THERMOLINE A2 se uzavřou jednoduchá dvířka s plastovými „hřebeny“. Pokud dochází k rozvozu stravy až po delší době, vozík se zapojí do elektrické zásuvky 230 V. Po potřebnou dobu je strava udržována v požadované teplotě. Poté je vozík transportován na jednotlivá oddělení. Zde probíhá přímo výdej, nebo je možné vozík opět připojit do elektrické sítě a nadále udržovat stravu v potřebné teplotě dle hygienických norem.

Tablety THERMOLINE A2 přináší jídlo strážníkům ve správné teplotě a bez ztráty kvality během transportu.

Varianty:

tablet THERMOLINE A1

- pod hlubokým talířem je vyhřívána nerezová plotýnka



29201 Tablet THERMOLINE A1 - izolovaný spodní díl

Název	Obj. číslo	Popis
Tablet THERMOLINE A1 spodní díl	29201	Plast. spod. díl tabletu, rozm. 210×255 mm s magnet. držákem karet
Tablet THERMOLINE vrchní díl	29000	Plastový vrchní díl tabletu, rozm. 510×255 mm
Talíř hluboký 228 THERMOLINE	29024	Porcelán. talíř hlub. Ø 228 mm, obj. 0,35 l, s osaz. pro víčko a ploch. dnem
Víčko na talíř	29030	Víčko na talíř 29024 (polypropylen)
Miska polévková 124 THERMOLINE	29029	Porcelán. miska Ø 124 mm, obj. 0,36 l, s osazením pro víčko a ploch. dnem
Víčko misky polévkové THERMOLINE	29025	Plastové víčko pro misku obj. č. 29029 (polypropylen)
Miska salátová 120	25532	Porcelán. miska Ø 120 mm, obj. 0,25 l
Karta magnetického držáku	29035	Plast/nerez, pro rozlišení tabletu dle diet
Základní sestava celkem		Vel. S, M, L, XL
Doplňkové a alternativní díly tabletu THERMOLINE		
Podnos THERMOLINE	29001	Sklolaminátový podnos 530×370 mm
Víčko misky salátové	NOVINKA 29054	Plastové víčko pro misku obj. č. 25532 (polypropylen)
Tepluodolné rukavice pro manipulaci s předeřhátým nádobím	29047	Vel. S, M, L, XL



tablet THERMOLINE A2

- pod hlubokým talířem a pod miskou na polévku je vyhřívaná nerezová plotýnka

29301 Tablet THERMOLINE A2 - izolovaný spodní díl

Název	Obj. číslo	Popis
Tablet THERMOLINE A2 spodní díl	29301	Plast. spod. díl tabletu, rozm. 210×255 mm s magnet. držákem karet
Tablet THERMOLINE vrchní díl	29000	Plastový vrchní díl tabletu, rozm. 510×255 mm
Talíř hluboký 228 THERMOLINE	29024	Porcelán. talíř hlub. Ø 228 mm, obj. 0,35 l, s osaz. pro víčko a ploch. dnem
Víčko na talíř	29030	Víčko na talíř 29024 (polypropylen)
Miska polévková 124 THERMOLINE	29029	Porcelán. miska Ø 124 mm, obj. 0,36 l, s osazením pro víčko a ploch. dnem
Víčko misky polévkové THERMOLINE	29025	Plastové víčko pro misku obj. č. 29029 (polypropylen)
Miska salátová 120	25532	Porcelán. miska Ø 120 mm, obj. 0,25 l
Karta magnetického držáku	29035	Plast/nerez, pro rozlišení tabletu dle diet
Základní sestava celkem		
Doplňkové a alternativní díly tabletu THERMOLINE		
Víčko misky salátové NOVINKA	29054	Plastové víčko pro misku obj. č. 25532 (polypropylen)
Podnos THERMOLINE	29001	Sklolaminátový podnos 530×370 mm
Tepluodolné rukavice pro manipulaci s přehřátým nádobím	29047	Vel. S, M, L, XL
Doporučená zařízení:	Transp. a výdejní zařiz.:	
Vozíky TTV-0 A (2×7...)	viz str. 15	transport tabletu
Vozíky TTV-E A (2×7...)	viz str. 16	transport tabletu
Vozík RV 5	viz str. 28	spodní/vrchní díl tabletu Thermoline
Vozík EPT 2	viz str. 21	talíř hluboký
Vozík PK 500×500	viz str. 24	miska na polévku/salát
Vozík PN 580×580	viz str. 24	miska na polévku/salát

Koše do myček pro mytí tabletů

Tablet THERMOLINE s magnetickým držákem karty



Koše do myček pro mytí spodních a vrchních dílů

Koš do myčky 500×500×102	29004	Kapacita 7 ks spodních dílů THERMOLINE
Koš do myčky 500×500×146	29005	Kapacita 5 ks vrchních dílů THERMOLINE
Koš do myčky na víčka misek 500×500×115	20932	Kapacita 88 ks víček na misku THERMOLINE

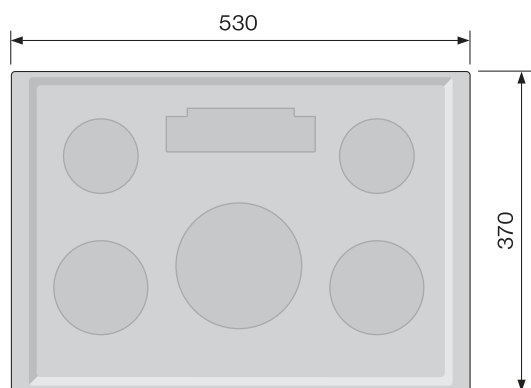

29001 Podnos THERMOLINE 530×370

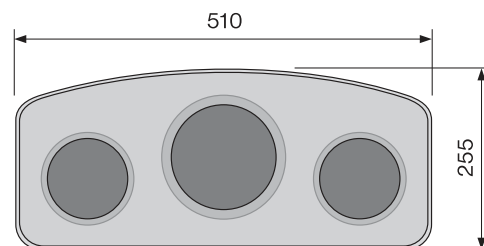
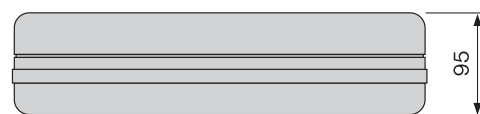

TABLET THERMOLINE



29000 Vrchní díl tabletu 510×255



29100 Spodní díl tabletu 510×255



29024 Talíř jednoduchý hluboký s osazením pro víčko a s plochým dnem

porcelán

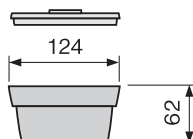

29029 Miska polévková s osazením pro víčko a s plochým dnem

objem 0,36 l

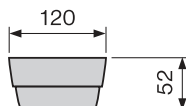

25532 Miska salátová

objem 0,25 l



29020 Držák karet

plast

Doplňkové a alternativní díly tabletu THERMOLINE

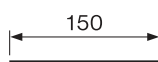

28340 Vložka tepelná pod talíř

Ø 150 mm

Pozn.: V případě zaslání porcelánového nádobí nebo porcelánových gastronádob bude kromě dopravného účtováno i balné.

Typ COMBISET



Specifikace tabletu:

Spodní izol. plastový podnos pro porcelánové nádobí, jednodílný popř. trojdíl. porcelánový talíř prům. 260 mm, moučnicková, a kompotová porcelánová miska, plastový izolační kryt na podnos, miska na polévku s víčkem plastová.

Použití:

Plastový izolační tabletový systém COMBISET se v kombinaci s porcelánovým nádobím používá k uchování a přepravě již naporcovaného jídla. Nádobí se předehřívá na teplotu 85/90 °C, hotový pokrm se vkládá při teplotě min. 85 °C. Při dodržení uvedených podmínek zůstává jídlo teplé až po dobu 45 min.

Název	Obj. číslo	Popis
Podnos COMBISET SD	28301	Plastový polypropylénový izotermický spodní díl
Podnos COMBISET HD	28301A	Plastový polypropylénový izotermický kryt, vrchní díl
Talíř jednodílný mělký	25523	Porcelánový talíř Ø 260 mm
Miska na polévku s víčkem	60017	Plastová dvouplášťová polypropylén. miska Ø 110 mm s víčkem, objem 0,3 l
Miska na přílohy	29046	Porcelánová miska 175×110×37 mm, obj. 0,2 l
Základní sestava celkem		
Doplňkové a alternativní díly tabletu COMBISET		
Miska na salát	28304	Porcelánová miska rozm. 90×120×30 mm, obj. 0,1 l
Šálek na kávu	28315	Polypropylen. dvouplášťový šálek bez víčka, objem 0,14 l
Víčko na šálek na kávu	28316	Polypropylénové víčko s náústkem s větším otvorem
Víčko na šálek na kávu	28316A	Polypropylénové víčko s náústkem s menším otvorem
Víčko na šálek na kávu	28318	Polypropylénové víčko bez náústku
Talíř dvoudílný 254	25607	Porcelánový talíř dvoudílný, Ø 254 mm, výška 32 mm
Talíř třídílný 255	25609	Porcelánový talíř třídílný, Ø 255 mm, výška 28 mm
Vložka tepelná HOTSET	28296	Nerez plněný voskem, pod talíř
Vložka tepelná COMBISET	28330	Nerez, pod talíř
Tepluodolné rukavice pro manipulaci s předehřátým nádobím	29047	Vel. S, M, L, XL
Doporučená zařízení:	Transp. a výdejní zařiz.:	
Vozík RV 4	viz str. 28	spodní/vrchní díl podnosu
Vozík EPT 2	viz str. 21	talíř mělký
Vozík PK 500×500	viz str. 24	miska na polévku/salát
Vozík PN 580×580		miska na polévku/salát
Vozíky TTV-E	viz str. 12-13	transport tabletu
Vozíky TTV-D		

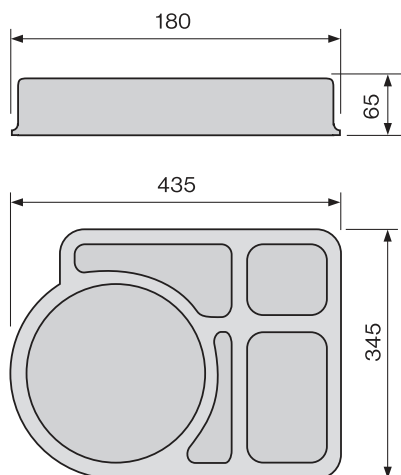

28301A Vrchní díl tabletu

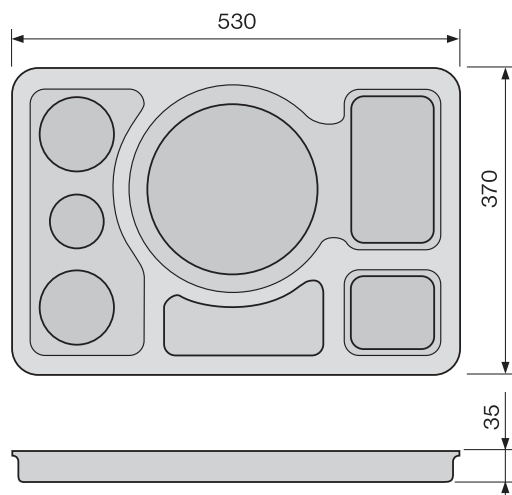

28301 Spodní díl tabletu

TABLET COMBISET

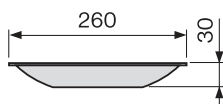

25523 Talíř zdravotnický \varnothing 260 kapacita PŠ 290: 50 ks

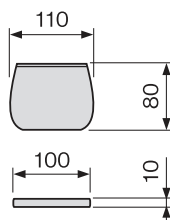

60017 Miska na polévku s víčkem



29046 Miska na přílohy kapacita koš 650×530×115: 160 ks



28304 Miska na salát kapacita koš 500×500×115: 80 ks

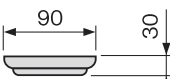

28315 Šálek na kávu kapacita PN 500×500: 360 ks



28316 Víčko šálku na kávu s náústkem

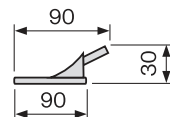

28296 Vložka tepelná HOTSET

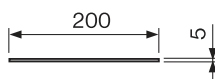

Typ THERMOSET



Specifikace tabletu:

Izolační plastová mísa pod talíř prům. 260 mm, plastový izolační kryt na talíř, popř. trojdíř. porcelán. talíř prům. 260 mm, porcelán. miska na salát 0,25 l, miska na polévku s víčkem plastová.

Použití:

Plastový izolační tabletový systém ThermoSet se v kombinaci s porcelánovým nádobím používá k uchování a přepravě již naporcovaného jídla o teplotě 85 °C.

U tohoto systému se předehřívá pouze porcelánové nádobí a plastové díly systému slouží k tepelné izolaci jídla, které za uvedených podmínek zůstává teplé až 45 minut.

Název	Obj. číslo	Popis
Kryt izolační THERMOSET	28300	Polypropylénové izotermické díly (vrchní a spodní)
Talíř jednodílný mělký	25523	Porcelánový talíř Ø 260 mm
Miska na polévku s víčkem	60017	Polypropylén. dvouplášť. miska Ø 110 mm s víčkem, obj. 0,3 l
Miska salátová 120	25532	Porcelánová miska Ø 120 mm, objem 0,25 l
Podnos GLASS EURONORM	60712	Sklolamin. podnos, 530×370 mm, barva melange červeno/modrá
Držák karet	18022	Nerez
Základní sestava celkem		
Doplňkové a alternativní díly tabletu THERMOSET		
Talíř dvoudílný 254	25607	Porcelánový talíř dvoudílný Ø 254 mm, výška 32 mm
Talíř třídílný 255	25609	Porcelánový talíř třídílný Ø 255 mm, výška 28 mm
Konvička na kávu s víčkem	28309	Polypropylen, obj. 0,28 l
Víčko konvičky na kávu	28311	Polypropylen
Vložka tepelná HOTSET	28296	Nerez plněný voskem, pod talíř
Vložka tepelná THERMOSET	28320	Nerez, pod talíř
Kryt misky na polévku THERMOSET	28306	Polypropylenové izotermické díly (vrchní a spodní) pro polév. misku obj. č. 25613
Miska polévková 140 THERMOSET	25613	Miska porcelánová Ø 140 mm, obj. 0,30 l, vhodná do kompletu obj. č. 28306
Tepuodolné rukavice pro manipulaci s předehřátým nádobím	29047	Vel. S, M, L, XL

TABLET THERMOSET

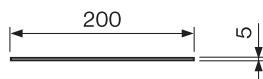
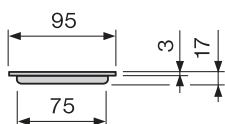
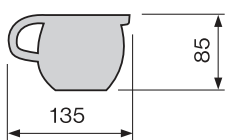
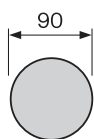
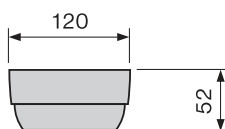
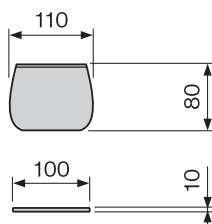
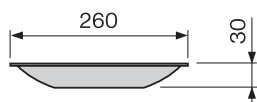
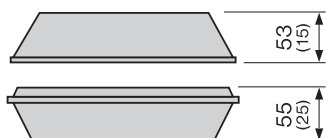
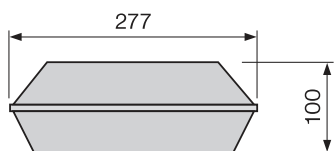

28300 Kryt na talíř

25523 Talíř zdravotnický Ø 260

kapacita PŠ 290: 50 ks

60017 Miska na polévku s víčkem

25532 Miska salátová

kapacita PŠ 285×285: 100 ks

28309 Konvička na kávu s víčkem

28311 Víčko konvičky na kávu

28296 Vložka tepelná HOTSET

Typ ABNER nerezový



Specifikace tabletu:

Izolovaná mísa z nerez pro porcelán. talíř prům. 260 mm, nerezový kryt na talíř, izolační (dvojitá) mísa na polévku z nerez, izolační (dvojité) víčko z nerez na polévkovou misku, porcelánová mísa bez víčka na salát, držák karet.

Použití:

Nerezový tabletový systém se v kombinaci s porcelánovým nádobím používá pro uchování a přepravu naporcovaného jídla.

Nerezové a porcelánové nádobí se předehřívá na teploty 85°–90 °C a klade se na plastové teplotně odolné podnosy. Do předehřátého nádobí se servíruje jídlo teplé min. 85°C. Při dodržení výše uvedených podmínek zůstává jídlo teplé až po dobu 45 minut.

Název	Obj. číslo	Popis
Izolační mísa na talíř	28001	Nerez Ø 275 mm
Kryt izolační mísy	28000	Nerez Ø 290 mm
Miska na polévku dvouplášťová	25511	Nerez Ø 125 mm, obj. 0,3 l
Víčko misky na pol. dvouplášťové	25512	Nerez Ø 137 mm
Talíř jednodílný mělký	25523	Porcelán. talíř Ø 260 mm
Miska salátová 120	25532	Porcelánová mísa Ø 120 mm, objem 0,25 l
Podnos GLASS EURONORM	60712	Sklolamin. podnos, 530×370 mm, barva melange červeno/modrá
Držák karet	18022	Nerez
Základní sestava celkem		
Doplňkové a alternativní díly tabletu ABNER		
Miska na polévku jednodplášťová	25513	Nerez Ø 125 mm, obj. 0,4 l
Víčko misky na pol. jednodplášťové	25514	Nerez Ø 137 mm
Miska na salát mělká	25510	Nerez Ø 130 mm, obj. 0,2 l
Talíř dvoudílný 254	25607	Porcelánový talíř dvoudílný Ø 254 mm, výška 32 mm
Talíř třídílný 255	25609	Porcelánový talíř třídílný Ø 255 mm, výška 28 mm
Tepluodolné rukavice pro manipulaci s předehřátým nádobím	29047	Vel. S, M, L, XL
Doporučená zařízení:	Transp. a výdejní zařiz.:	
Vozík NKPP 37×53	viz str. 25	podnos GLASS EURONORM
Vozík PK 500×500	viz str. 24	miska na polévku/salát
Vozík EPT 2	viz str. 21	talíř mělký, kryt izol. mísy, izol. mísa
Vozík EPK 500×500	viz str.	miska na polévku/salát
Vozík EPN 580×580	24	miska na polévku/salát
Vozík TTV-E 2×10 (3×10)	viz str.	transport tabletu, jednodplášťový nebo dvouplášťový, izolovaný
Vozík TTV-D 2×10 (3×10)	12–13	
Vozík ETV 1-20 2×(530×375)	viz str. 17	transport tabletu, dvouplášťový, izolovaný, vyhřívání

TABLET ABNER



60712 Podnos GLASS EURONORM (530×370)

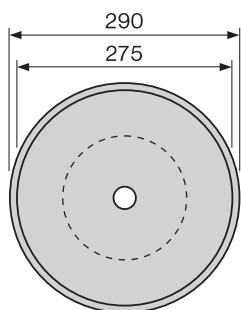

28000 Kryt izolované mísy kapacita PŠ 290: 130 ks

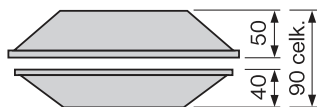

28001 Izolovaná mísa kapacita PŠ 290: 50 ks

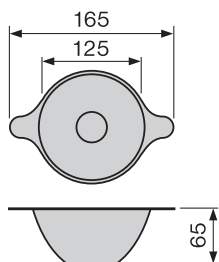

25511 Miska na polévku dvoopl. kapacita PŠ 285×285: 260 ks

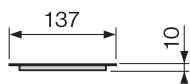

25512 Víčko misky polévkové dvoopl.

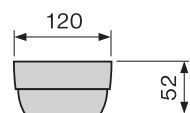

25532 Miska salátová kapacita PŠ 285×285: 100 ks

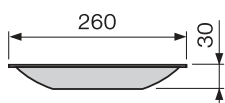

25523 Tálíř zdravotnický Ø 260 kapacita PŠ 290: 50 ks

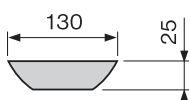

25510 Miska na salát

Typ MENÜ MOBIL



Specifikace tabletu:

Izolační kryt tabletu vrchní a spodní díl, miska na polévku, víčko misky na polévku, miska na salát, víčko misky salátové, talíř mělký jednodílný, víčko talíře, zámek.

Informace o teplotách:

- porcování jídla se předpokládá do porcelánu nahřátého na 85°–90°C
- víčka se před použitím nahřívají na 23°C
- teplota porcované stravy min 85 °C
- při dodržení výše uvedených podmínek zůstává jídlo teplotně vhodné k výdeji až 45 minut.

Použití:

Tabletový systém se používá k transportu a podávání stravy v náročných podmínkách převozu tabletu mimo vlastní budovu kuchyně v koších nebo v transportních vozících.

Max. teplota mytí v myčce je 85 °C.

Název	Obj. číslo	Popis
Kryt izolační dvoudílný MM	33014	Izotermický spodní a vrchní díl tabletu
Talíř jednodílný 215 MM	33029	Porcel. talíř, ø 215 mm
Víčko na talíř MM	33018	Plastové, barva žlutá
Miska na polévku 111 MM	33015	Porcel. miska, ø 110 mm, objem 0,35 l (2 ks na 1 tablet)
Víčko na misku MM	33019	Plastové, barva žlutá (2 ks na 1 tablet)
Zámek kufříku MM	33033	Plastový, barva černá
Základní sestava celkem		
Doplňkové a alternativní díly tabletu MENÜ MOBIL		
Miska na salát MM	33016	Porcelán. miska, ø 110 mm, objem 0,18 l
Talíř dvoudílný 213 MM	33017	Porcelán., ø 213 mm
Talíř třídílný 214 MM	33047	Porcelán., ø 214 mm
Vložka tepelná MM	28350	Nerez, pod talíř
Košíkový nosič na MM	33021	Na 4 ks tabletů MENÜ MOBIL, rozměr 430×345 mm
Tepluodolné rukavice pro manipulaci s přehřátým nádobím	29047	Vel. S, M, L, XL
Doplňkové díly tabletu MENÜ MOBIL – MELAMINOVÉ NÁDOBÍ		
Talíř jednodílný MM	30003	Melamin, ø 215 mm, v. 40 mm
Talíř dvoudílný MM	30015	Melamin, ø 215 mm, v. 40 mm
Víčko talíře MM	30004	Plast. spec. víčko pro talíř MM, obj. č. 30003 a 30015, b. žlutá
Miska na polévku MM	33035	Melamin, ø 110 mm, obj. 0,35 l, v. 70 mm
Miska na salát MM	33036	Melamin, ø 110 mm, obj. 0,18 l, v. 35 mm
Vhodné vozíky		
ETV 11193	NEK 90729	NET 11815
11268	90730	
	90749	

TABLET MENŮ MOBIL

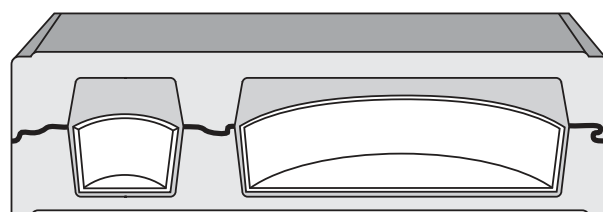
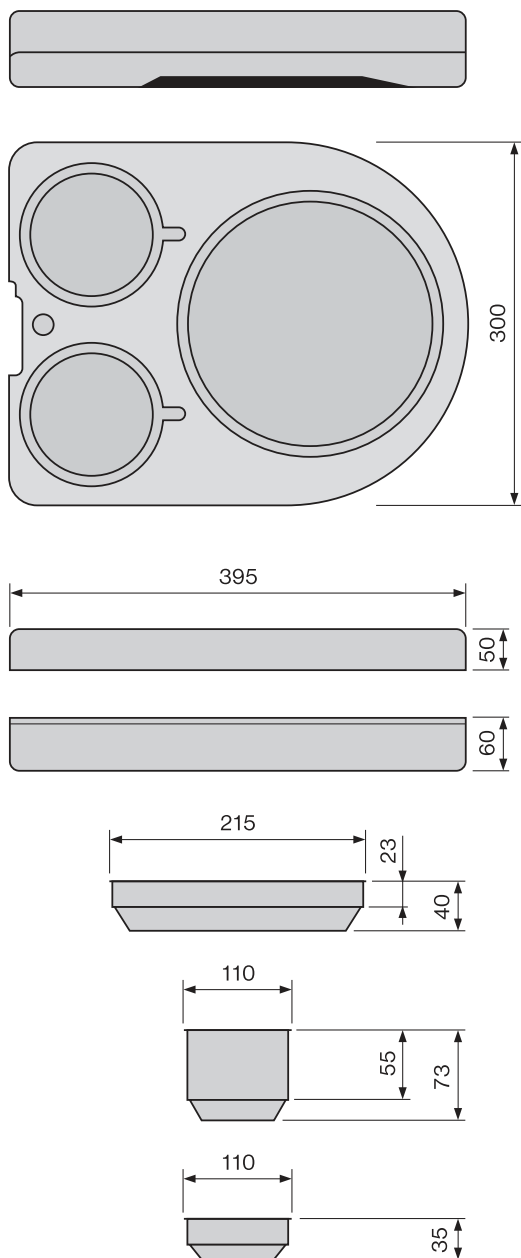

33014 Izolační kryt - vrchní díl kapacita RV 4: 104 ks

33014 Izolační kryt - spodní díl kapacita RV 4: 84 ks

33029 Talíř mělký kapacita PŠ 290: 33 ks

33015 Miska na polévku kapacita PŠ 285: 56 ks

33016 Miska na salát

PŘÍBORY



Obj.
číslo









Popis

25517 Lžice jídelní GASTRO





25518 Vidlička jídelní GASTRO

25519 Nůž jídelní GASTRO

25524 Lžice na kávu GASTRO

Obj. číslo	Název obrázek	Barva	Objem (ml)	Výška (mm)	Průměr (mm)	Hmotn. (g)
Miska na polévku s víčkem						
60017		bílá	300	80	109	106
60017H		hnědá				
60017H/O		hnědo/oranž.				
60017Ž/O		žluto/oranž.				
60017P		písková				
Šálek na čaj/kávu bez víčka						
28315		bílá	140	83	85	62
28315H/O		hnědo/oranž.				
28315Ž/O		žluto/oranž.				
28315M/B		modro/bílá				
28315H/B		hnědo/bílá				
28315Ž/B		žluto/bílá				
Víčko na šálek bez náustku						
28318		bílá neprůhledné	-	-	-	-
Víčko na šálek s náustkem o větším průměru						
28316		bílá transparentní	-	-	-	-
Víčko na šálek s náustkem o menším průměru						
28316A		modrá transparentní	-	-	-	-
Konvička na čaj/kávu s víčkem						
28309		bílá	280	87	95	102
28309H		hnědá				
28309H/O		hnědo/oranž.				
28309H/B		hnědo/bílá				
28309M/B		modro/bílá				
28309Ž/O		žluto/oranž.				
Konvička na čaj/kávu s víčkem						
28323		bílá	310	97	95	115
28323H		hnědá				
28323H/B		hnědo/bílá				
Miska na polévku melamin						
33035		bílá	400	70	110	-

Polypropylenové a melaminové nádobí

Obj. číslo	Název obrázek	Barva	Objem (ml)	Výška (mm)	Průměr (mm)	Hmotn. (g)
Miska na salát melamin						
33036		bílá	180	35	110	-
Víčko na misku na polévku/salát						
33019		žlutá	-	-	-	-
Talíř jednodílný melamin						
30003		bílá	-	40	215	-
Talíř dvoudílný melamin						
30015		bílá	-	40	215	-
Víčko na talíř						
30004		žlutá	-	-	-	-

Polypropylenové nádobí

Technické parametry:

- dvouplášťové provedení, velmi dobré izol. vlastnosti
- vhodné do myček na nádobí
- mytí při teplotě 100°C max. cca 2 min.
- odolné vůči louchům
- stálobarevné
- nevhodné pro pečení v troubě nebo mraz. v mrazničce
- vhodné pro použití v mikrovlnné troubě (max. 3 min.)
- Víčka na šálky (s náustky i bez náustku) nevkládat do mikrovlnné trouby!
- hygienicky nezávadné (atest k dispozici)

Návod k použití:

- Konvička - při manipulaci a nalévání víčko přidržet palcem
- Miska s víčkem - víčko možno odejmout z misky nepatrnou rotací
- Víčka na šálky s náustky - doléhají pevněji na šálky zdůvodu dosažení optimální těsnosti (před použitím doporučujeme a bez náustku - mírně nahřát na 23°C, např. v teplé vodě)

Záruční lhůta:

1 rok od prodeje

Melaminové nádobí

Technické parametry:





- při běžné manipulaci nerozbitné
- doporučené teploty, které by neměly být překročeny:
 - 1) krátkodobě (max. 20 sek.) 150°C až 200°C
 - 2) středně (max. 20 min.) 100°C až 120°C
 - 3) dlouhodobě (nepřetržitě) 80°C až 100°C
- melamin není odolný vůči kyselinám, louchům, rozpouštědlům, silicím a olejům z potravin
- hygienicky nezávadné (atest k dispozici)

Použití a údržba:

- k umývání používat běžné čisticí prostředky, nepoužívat agresivní čisticí prostředky
- pomalu zvyšovat teplotu mytí
- chránit před přímým zdrojem tepla
- nepoužívat v mikrovlnné troubě!

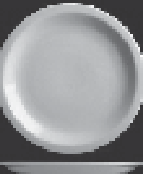
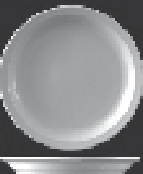
Záruční lhůta:











1 rok od prodeje

Obj. číslo	Obrázek	Název, popis	Vhodné pro tabletové systémy	Balení po
29024		Talíř hluboký s osazením a plochým dnem prům. 228 mm	THERMOLINE, TEM-ROYAL (talíř bez víčka), miskový tvar talíře je ideální i pro nerovné terény, zabraňuje rozlévání stravy při transportu	3
25523		Talíř jednodílný mělký, prům. 260 mm	COMBISET, ABNER, THERMOSET, TEMP-ROYAL, RIEBER-THERMOTRAY (i košový), vhodné volně k prodeji	3
25604		Talíř polohluboký prům. 255 mm	vhodné volně k prodeji	3
25607		Talíř dvoudílný prům. 255 mm	COMBISET, ABNER, THERMOSET	3
25609		Talíř třídílný, prům. 255 mm	COMBISET, ABNER, THERMOSET	3
29019		Talíř jednodílný prům. 230 mm	vhodné volně k prodeji	6



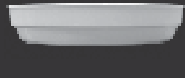





Porcelánové nádobí do tabletového systému Thermoline je možné zakoupit také s dekorem. Bližší informace obdržíte na obchodním úseku.

Porcelánové nádoby pro tabletové systémy

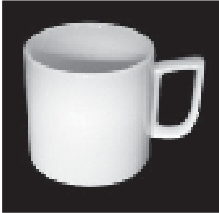
Obj. číslo	Obrázek	Název, popis	Vhodné pro tabletové systémy	Balení po
29029		Miska polévková s osazením a plochým dnem, prům. 124 mm	THERMOLINE	6
25532		Miska salátová, objem 0,38 l, prům. 120 mm	THERMOLINE, COMBISET, ABNER, THERMOSET, vhodné volně k prodeji	6
25606		Miska porcelánová objem 0,50 l, prům. 121 mm	vhodné volně k prodeji	6
25612		Miska salátová, hluboká, objem 0,43 l	vhodné volně k prodeji	6
25613		Miska polévková, prům. 140 mm	THERMOSET do kompletu obj. č. 28306	6
25608		Mísa kompotová, prům. 190 mm	vhodné volně k prodeji	4
33029		Talíř nedělený, prům. 215 mm	MENU MOBIL	3
33017		Talíř dvoudílný, prům. 213 mm	MENU MOBIL	3
33047		Talíř třídílný, prům. 214 mm	MENU MOBIL	3
33015		Miska, objem 0,45 l, prům. 111 mm	MENU MOBIL	6
33016		Miska, prům. 0,23 l, prům. 111 mm	MENU MOBIL	6

Porcelánové nádobí pro bezpečnou manipulaci pohybově handicapovaných osob v nemocnicích, domovech důchodců, ústavech sociální péče

Obj. číslo	Obrázek	Název	Popis	Balení po
29120		Talíř polohluboký prům. 260 mm	Zvýrazněná hrana dna talíře dovoluje bezpečné nabrání jídla, zvláště pro pohybově handicapované osoby. Lem talíře s projmutým praporem pro bezpečné uchopení talíře.	6
29121		Talíř polohluboký prům. 230 mm	Zvýrazněná hrana dna talíře dovoluje bezpečné nabrání jídla, zvláště pro pohybově handicapované osoby. Lem talíře s projmutým praporem pro bezpečné uchopení talíře.	6
29122		Šálek vysoký obj. 30 cl	Široký průměr hrnku usnadňuje pití. Ergonomické ucho - optimální velikost v kombinaci s úhlem mezi horní hranou a tělem hrnku umožňuje ideální uchopení a držení hrnku.	6
29123		Podšálek prům. 170 mm	Speciální design podšálku umožňuje snadné sklouznutí hrnku na zrcadlo podšálku bez toho, aby došlo k vylití obsahu	6
29124		Šálek zpevněný vysoký obj. 30 cl prům. 82 mm výška 89 mm	Široký průměr hrnku usnadňuje pití. Ergonomická ucha - optimální velikost v kombinaci s úhlem mezi horní hranou a tělem hrnku umožňuje ideální uchopení a držení hrnku	6
29125		Talíř zpevněný prům. 250 mm mělký	Vhodné volně k prodeji	6

NOVINKA



Porcelánové nádobí pro bezpečnou manipulaci je možné zakoupit také v barevném provedení. Bližší informace obdržíte na obchodním úseku.

Typ ETP



Popis zařízení:

Základní provedení

- nerezová konstrukce dopravníku, výška 900 mm, šířka 500 mm
- pás bílý potravinářský PVC nebo řemenový
- plynulá regulace posuvu pásu
- rozvaděč s jištěním pohonu a ovládacími prvky
- optická závora blokování obvodu pásů nebo řemenů
- skříň rozvaděče (nerez 18/10)
- revizní zpráva

Další příslušenství

- přechodový koncový váleček
- montáž
- samostatně jištěné zásuvky

Použití:

Elektrický transportní pás je nedílnou součástí systému rozdělování a transportu stravy ve středně velkých a velkokapacitních stravovacích provozech.

Doporučení:

Transportní pás je efektivní od 150 vydávaných porcí. Maximální zatížení 10 kg/1m.

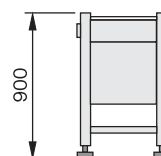
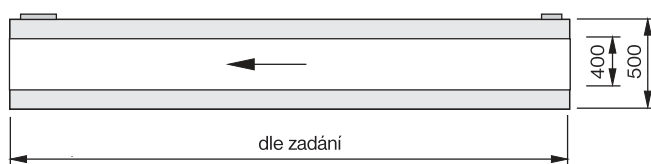

Typ	Obj. číslo	Délka pásu (mm)	Šířka pásu (mm)	Rychlost pásu (m/min.)	Výkon motoru (kW)
ETP		max. 14 m	400	0-10	0,5





Vybrané reference:

Restaurační zařízení

BIBUS Brno
Restaurace Stuttgart (DE)
Autobusový terminál Szekesfehervar (HU)
Restaurace Heilderberg (DE)
Gastrocentrum Vyškov
Restaurace Šumperk
VGJŽ Mor. Třebová
GLOBUS ČR
JAHA Mor. Třebová
Catering Pressl Nýrsko
OKD Ostrava
POPELKA Brandýs n. Labem

Nemocnice

Znojmo
Slezská nemocnice Opava
Velký Krtíš (SK)
Žlutý Kopec Brno
Saalfeld (DE)
Třebíč
Dvůr Králové n. L.
Hodonín
Tanvald
Pardubice
Praha - Krč
Kolín
Liberec
Náchod
Bratislava (SK)
Košice (SK)
Snina (SK)

Průmyslové kantýny

Miele Uničov
Ostroj Opava
OKD Bastro Ostrava
HMMC Nošovice
Logistické centrum Šmidl
Vysoké Mýto
Zentiva Praha
Linaset Budišov
SMC Vyškov
Ammann Nové Město n. Metují
HELLA Mohelnice
KIEKERT Přelouč
SILON Planá n. Lužnicí
TEVA Opava

Podnosové stravovací systémy



ABNER a.s.

Václavské náměstí 56
110 00 Praha 1
Czech Republic

provozovna
Lanškrounská 87
571 01 Moravská Třebová
Czech Republic
Tel.: +420 461 313 111
Fax: +420 461 313 171

www.abner.cz